

SEQUOIA

ІНСТРУКЦІЯ З ЕКСПЛУАТАЦІЇ
КОСАРКА АКУМУЛЯТОРНА SBL4037B

ВСТУП	4
УМОВНІ ПОЗНАЧЕННЯ	5
ЗАГАЛЬНІ ПРАВИЛА ТЕХНІКИ БЕЗПЕКИ	6
ІНСТРУКЦІЯ З ЕКСПЛУАТАЦІЇ	7
КОМПЛЕКТАЦІЯ ТА СКЛАДОВІ ТРИМЕРА	8-9
ТЕХНІЧНІ ХАРАКТЕРИСТИКИ	10
ПРИЗНАЧЕННЯ ТА СФЕРА ЗАСТОСУВАННЯ	11
ЗБИРАННЯ	12
ПІДГОТОВКА ДО РОБОТИ	13-14
ПОРЯДОК РОБОТИ	15-16
ТЕХНІЧНЕ ОБСЛУГОВУВАННЯ	17
ІНСТРУКЦІЇ З БЕЗПЕКИ	18
УМОВИ ТРАНСПОРТУВАННЯ, ЗБЕРІГАННЯ ТА УТИЛІЗАЦІЇ	19
МОЖЛИВІ НЕСПРАВНОСТІ І МЕТОДИ ЇХ УСУНЕННЯ	20
РОЗШИФРУВАННЯ СЕРІЙНОГО НОМЕРА	21







Дякуємо Вам за придбання акумуляторної косарки торгової марки «SEQUOIA»



УВАГА! Перед початком експлуатації уважно прочитайте інструкцію з експлуатації. Завжди виконуйте рекомендації щодо безпеки, використанню і технічної експлуатації акумуляторної косарки. Невірні експлуатація і не виконання правил техніки безпеки може призвести до травматизму! Дана інструкція містить всю необхідну інформацію щодо засобів безпеки під час роботи акумуляторної косаркою. Уважно ознайомтесь з даною інструкцією перед початком роботи. Будь ласка, передайте іншим користувачам дану інструкцію перед початком ними роботи. Виконуйте наші інструкції і коса буде працювати у Вас довго і стане надійним помічником в роботі в саду.

Умови продажу

При купівлі вимагайте перевірки комплектності та справності інструменту у Вашій присутності, наявності інструкції з експлуатації та правильного заповнення гарантійного талону.

	<p>Перед початком експлуатації виробу Уважно вивчіть посібник користувача. Невиконання цієї вимоги підвищує рівень ризику отримання травм як для вас, так і для інших осіб.</p>
	<p>Завжди використовуйте засоби індивідуального захисту (окуляри, навушники, закрите взуття)</p>
	<p>У жодному разі не поміщайте руки / ноги під деку і не торкайтеся ножа без відключення виробу від живлення</p>
	<p>Li-Ion батарея вимагає особливих умов зберігання та експлуатації:</p> <ul style="list-style-type: none"> ■ не утилізуйте зі звичайним сміттям ■ не допускайте нагрівання батареї понад 40 °C ■ не допускайте попадання вологи на батарею ■ не допускайте потрапляння батареї у вогонь або умови підвищеної температури
	<p>Щоб уникнути травм від частинок, що вилітають з-під деки, очистіть ділянку від сторонніх предметів (камені тощо).</p>
	<p>Не працюйте з виробом під дощем</p>

SEQUOIA

ЗАГАЛЬНІ ПРАВИЛА ТЕХНІКИ БЕЗПЕКИ

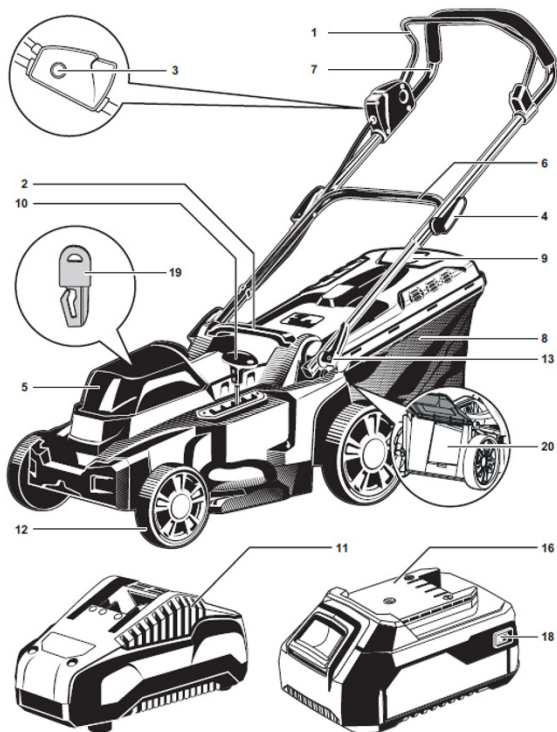

1. Важіль вимикача
2. Рукоятка для перенесення
3. Кнопка блокування
4. Важіль затискний
5. Кришка акумуляторного відсіку
6. Рукоятка нижня частина
7. Рукоятка верхня частина
8. Травозбірник
9. Індикатор заповнення травозбірника
10. Регулятор висоти косіння
11. Зарядний пристрій
12. Колесо
13. Фіксатор рукоятки
14. Отвір викиду трави
15. Відбійник
16. Батарея акумуляторна
17. Кнопка фіксації батареї
18. Кнопка індикації рівня заряду
19. Ключ безпеки
20. Вставка для мульчування

*реальний вигляд виробу та аксесуарів може дещо відрізнятися від зображення в інструкції

1. Встановлення рукоятки

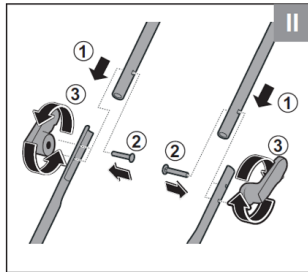
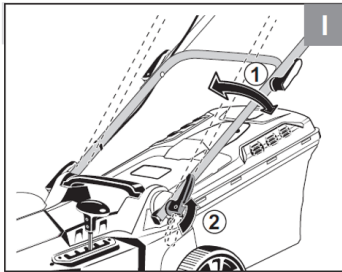

2.

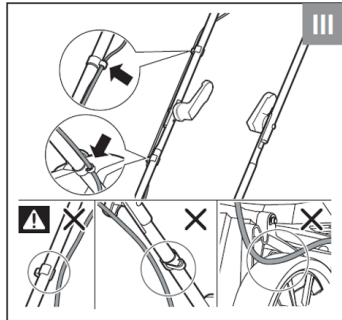

2. Встановлення травозбірника

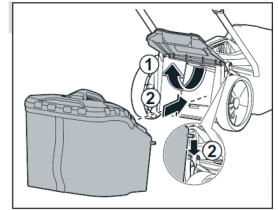

3. Встановлення вставки для мульчування

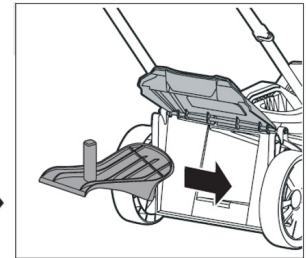

4. Зняття / встановлення батареї

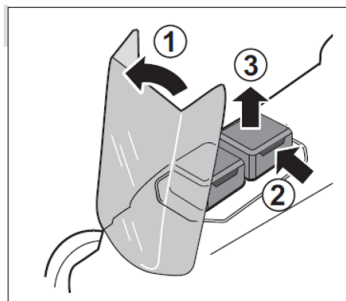

5. Зарядження батареї

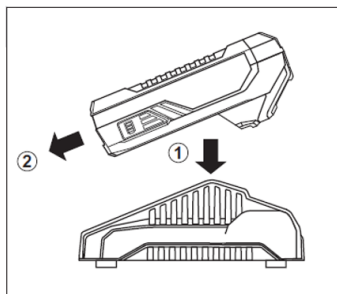

6. Перевірка рівня заряду батареї

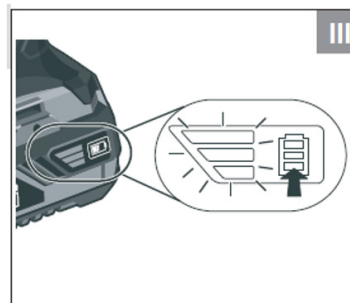

7. Встановлення висоти косіння

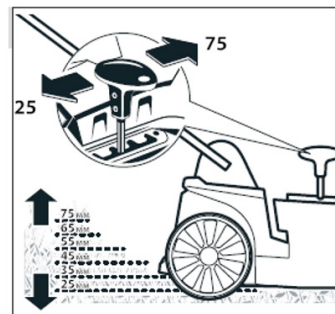

8. Увімкнення виробу

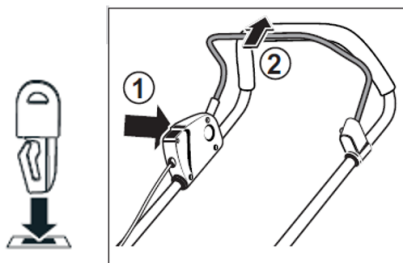

9. Вимкнення виробу

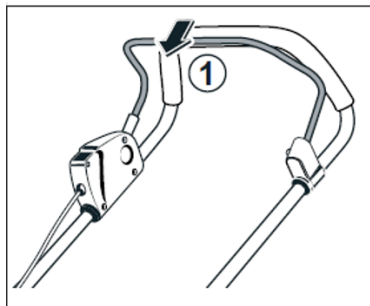

10. Очищення травозбірника

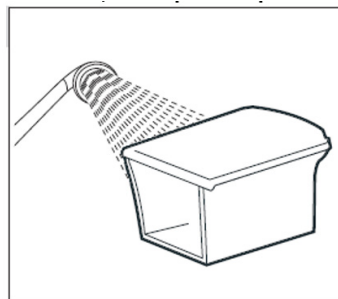

11. Встановлення / заміна ножа

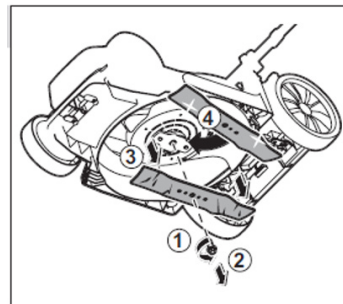

ТЕХНІЧНІ ХАРАКТЕРИСТИКИ

Косарка акумуляторна	SBL4037B
Тип двигуна	Безщітковий
Напруга акумулятора	40В (20В+20В)
Ширина косіння, см	37
Висота косіння	6 положень (25-75mm)
Об'єм травозбірника, Л	35
Турборежим косіння	+
Плавний пуск	+
Тормоз ножа	+
Індикатор заповнення травозбірника	+
Функція мульчування	+
Ступінь захисту	IPx4
Рівень звукової потужності LwA, дБ	96
Вага, кг	11.65

Комплект поставки:

Газонокосарка
 Акумуляторна батарея - 2 шт *
 Зарядний пристрій – на 2 АКБ*
 Травозбірник
 Ніж (встановлений)
 Рукоятка нижня (встановлена)
 Рукоятка верхня
 Вставка для мульчування

Кабельний притиск
 Кріплення
 Інструкція з експлуатації

*** Комплект поставки залежить від моделі**

УВАГА! Переконайтеся, що на виробі та комплекті приладдя відсутні пошкодження, які можуть виникнути під час транспортування.

Газонокосарка акумуляторна роторна призначена для скошування трави на присадибних ділянках. Уважно вивчіть цей посібник з експлуатації.

Тільки так Ви зможете навчитися правильно поводитися з виробом та уникнете помилок та небезпечних ситуацій. Виріб призначений для нетривалих робіт при навантаженнях середньої інтенсивності в районах із помірним кліматом з характерною температурою від +1 до 40 °С, відносною вологістю повітря не більше 80% та відсутністю прямого впливу атмосферних опадів та надмірної запиленості повітря.

У жодному разі не встановлюйте на виріб інші різальні інструменти (пильні або зубчасті диски тощо) – це може призвести до травм та пошкоджень виробу. Не виконуйте налаштування, регулювання, очищення корпусу та будь-які інші роботи, не від'єднавши попередньо від виробу акумуляторну батарею.

Виріб має певний рівень шуму та вібрації. Рекомендується застосування засобів індивідуального захисту та обмеження часу роботи.

Слідкуйте за справним станом виробу. У разі появи підозрілих запахів, диму, вогню, іскор слід відключити виріб та звернутися до спеціалізованого сервісного центру.

Якщо Вам щось здалося ненормальним у роботі виробу, негайно припиніть його експлуатацію.

До експлуатації виробу допускаються лише особи, які досягли повноліття; мають навички та/або уявлення про принципи роботи та оперування виробом; перебувають у тверезому стані; не під дією ліків, що викликають сонливість та/або зниження концентрації уваги; які мають захворювань, викликають подібні стану, і навіть інших протипоказань до роботи з машинами.

Усі ремонтні роботи повинні проводитись лише кваліфікованими спеціалістами сервісних центрів, з використанням оригінальних запасних частин.

ЗБИРАННЯ

При будь-яких роботах зі складання, налаштування, обслуговування виробу знеструмте його, вийнявши ключ безпеки 19 з ніші та батарею(i) 16 з відсіку.

Встановлення рукоятки (Рис. 1)

Для регулювання нахилу нижньої рукоятки 6 відпустіть важелі кріплення 4 і встановіть рукоятку в одне з трьох фіксованих положень. Затягніть важелі для фіксації.

Для встановлення верхньої рукоятки:

встановіть верхню частину 7 рукоятки на нижню вимикачем на праву сторону (походу руху) і закріпіть гвинтами, що додаються, з важелями 13; прокладіть кабель, що йде від вимикача, вздовж рукоятки і закріпіть затискачами, що додаються.

Установка травозбірника (Рис. 2)

Для встановлення травозбірника підніміть відбійник, вийміть (якщо встановлено) вставку для мульчування 20 і, утримуючи відбійник у верхньому положенні, встановіть травозбірник 8, забезпечивши збіг виступів на корпусі з отворами травозбірника.

ПРИМІТКА! Якщо збирання трави не потрібно, травозбірник можна не встановлювати. В цьому випадку опустіть відбійник – скошена трава просто обсіпатиметься на газон.

Встановлення вставки для мульчування (Рис. 3)

Для реалізації функції мульчування зніміть (якщо встановлений) травозбірник 15 і встановіть в отвір 14 вставку для мульчування 20, що додається.

Зняття / встановлення батареї (Мал. 4)

Для зняття батареї 16 підніміть кришку 5 відсіку, натисніть кнопку фіксації батареї зсувом вгору вийміть батареї з акумуляторного відсіку 5. Для встановлення батареї поєднайте її пази зі слотами на виробі та засуньте у виріб «до клацання».

Заряджання батареї (Рис. 5)

Перед першим використанням обов'язково зарядіть акумуляторні батареї. Для цього вставте вилку зарядного пристрою в розетку та вставте батареї в зарядний пристрій.

Зарядний пристрій, що постачається, є швидкозарядним. Про роботу зарядного пристрою та процес заряду батареї свідчать індикатори:

- червоний світлодіод - вимкнено, зелений світлодіод – зарядний пристрій включено в мережу;
- червоний світлодіод горить, зелений вимкнений – батарея заряджається;
- червоний світлодіод вимкнено, зелений горить – зарядка закінчена;
- обидва світлодіоди блимають - батарея несправна

ПРИМІТКА!

Процес заряджання повністю автоматичний – після закінчення

заряджання зарядний пристрій вимкнеться сам. Проте, якщо акумуляторна батарея залишиться в зарядному пристрої надовго, через саморозряджання батареї зарядний пристрій періодично вмикатиметься на підзарядку. Це знижує робочу ємність акумулятора та термін його служби. Тому не залишайте акумулятор у зарядному пристрої більше, ніж на вісім годин.

Для заряджання використовуйте лише оригінальні зарядні пристрої торгової марки SEQUOIA. Використання зарядних пристроїв інших виробників, навіть якщо вони підходять за технічними характеристиками та системою кріплення, може призвести не тільки до виходу з ладу акумулятора, але й до поломки інструменту.

Нагрівання батареї в процесі зарядки є нормальним. Щоб уникнути виходу з ладу, батарея має вбудований термовимикач: при перегріві батарею буде відключено від ланцюга заряду. При подальшому зниженні температури заряджання буде продовжено. Для запобігання тепловим травмам не торкайтеся батареї, яка знаходиться на зарядці.

Після закінчення заряджання від'єднайте зарядний пристрій від мережі, зніміть акумулятор із зарядного пристрою та встановіть його у виріб.

ПРИМІТКА! Літій-іонний акумулятор може бути заряджений у будь-який час без негативного впливу на термін служби.

ПІДГОТОВКА ДО РОБОТИ

Припинення заряджання в будь-який час також не завдає їй шкоди. Щоб уникнути пошкодження батареї, НЕ ЗБЕРІГАЙТЕ її в розрядженому стані. Перед зберіганням ПОВНІСТТЮ зарядіть акумулятор.

Перевірка рівня заряду батареї (Мал. 6)

Щоб перевірити рівень заряду батареї, натисніть кнопку 18. Індикатори показують приблизний рівень заряду батареї. При індикації тільки жовтим або червоним кольором для ефективної роботи рекомендуємо зарядити батареї до початку використання.

Встановлення висоти косіння (Мал. 7)

Залежно від висоти рослинності, встановіть важіль 10 в одне із встановлених положень для бажаної залишкової висоти трави.

ПРИМІТКА! При косінні трави висотою понад 80 мм рекомендуємо починати з максимальної висоти косіння і послідовно знижувати висоту кожного проходу.

Перед початком роботи:

- одягніть відповідний одяг – довгі штани та закрите взуття. Не працюйте босоніж або у відкритому взутті;
- під час роботи використовуйте засоби індивідуального захисту

– окуляри, лицьову маску, щиток, навушники;

- видаліть із зони косіння всі предмети, які можуть пошкодити різальний інструмент виробу або бути захоплені та викинуті з-під частин інструменту, що рухаються;

ПРИМІТКА! Зверніть увагу, що нерівності поверхні, що окошується (поглиблення, ями) також можуть стати причиною контакту ножа, що обертається, з нерухомими предметами, у тому числі ґрунтом (при нахилі, опусканні однієї сторони косарки). В цьому випадку можливе пошкодження ножа, а при сильному контакті - і з'єднаного з ним двигуна. Щоб запобігти пошкодженням, попередньо вирівняйте ці місця або обминайте їх під час косіння.

- переконайтеся, що вал не заблокований, Ви прибрали ключі та інші сторонні предмети від частин виробу, що обертаються

Увімкнення виробу (Рис. 8)

Щоб увімкнути вироб, спочатку натисніть кнопку блокування 3 і, не відпускаючи її, притисніть важіль 1 вимикача до ручки 7.

Кошення виконуйте, дотримуючись наступних рекомендацій:

- постійно утримуйте важіль 1 вимикача у натиснутому положенні;

ПРИМІТКА! При відпусканні важеля виріб вимикається.

- Розмістіть газонокосарку на краю газону в одному з кутів. Під час роботи слід переміщатися, віддаляючись від стартового кута;- встановіть швидкість переміщення косарки, що забезпечує максимальні оберти двигуна. При падінні оборотів (на сильно зарослому місці) зменшіть швидкість переміщення косарки;

ПРИМІТКА! Ваш виріб оснащений турборежимом – при підвищеному навантаженні виріб збільшує оберти та подачу струму. Це допомагає справлятися з високою, густою, твердою рослинністю, але збільшує витрату батареї.

- будьте особливо уважними на схилах, надійно утримуйте рівновагу. Косіння здійснюйте поперек схилу, а не вздовж

Увімкніть виріб лише тоді, коли Ви готові до роботи. Перед першим використанням або після тривалого зберігання увімкніть виріб і дайте йому попрацювати 10-15с на холостому ходу.

Якщо в цей час Ви почуєте сторонній шум, відчуєте сильну вібрацію або запах гару, вимкніть виріб, витягніть батарею(и) з акумуляторного відсіку та встановіть причину цього явища.

Не вмикайте виріб, перш ніж знайдено та усунуто причину несправності.

Перед увімкненням виробу переконайтеся, що вал не заблокований, Ви прибрали ключ та інші сторонні предмети від частин виробу, що обертаються.

Виріб **НЕ МАЄ** захисту від вологи. Тому не використовуйте його поза приміщеннями при сирій рослинності (при росі, після дощу), а так руйте корпус виробу на відсутність видимих механічних пошкоджень (сколи, тріщини). Якщо корпус пошкоджено, зверніться до сервісного центру для ремонту або заміни.

Використовуйте виріб для косіння лише газонної трави. **НЕ ВИКОРИСТОВУЙТЕ** його для косіння грубішої рослинності.

Слідкуйте за станом ножа. У разі незадовільного результату косіння або підвищеної вібрації виробу перевірте ніж. Для цього вимкніть виріб від мережі та дочекайтеся ПОВНОЇ зупинки ножа. Якщо ніж затупився або пошкоджений, слід замінити його.

ПОРЯДОК РОБОТИ

ЗАБОРОНЯЄТЬСЯ заточувати ніж, що затупився, тому що це може порушити його балансування і призвести до пошкоджень виробу і травм.

ПРИМІТКА! Не використовуйте виріб на схилах з нахилом більше 20°.

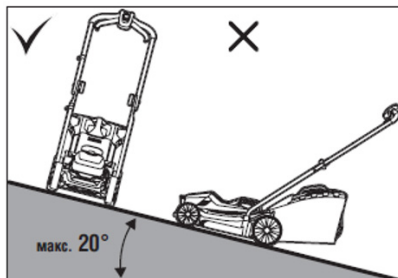

Косіть тільки суху траву, тому що волога трава налипає на ріжучий ніж і внутрішні поверхні корпусу, зменшуючи ефективність косіння; при високій рослинності косіть в кілька проходів, послідовно знижуючи рівень косіння;

Для регулювання висоти косіння попередньо **ОБОВ'ЯЗКОВО** вимкніть виріб, відпустивши важіль 1 вимикача.

- повторну обробку однієї ділянки (при поступовому зниженні висоти косіння) робіть в іншому напрямку;

- стежте за наповненням травозбірника. Про його наповнення сигналізує індикатор 9: при вільному травозбірнику він піднятий (поток повітря, що проходить), а при заповненні опускається. У цьому випадку обов'язково зупиніть виріб, вийміть ключ

безпеки 19, зніміть травозбірник і випорожніть його.

Якщо під час косіння різальний ніж ударився об сторонній предмет, **НЕГАЙНО** вимкніть виріб, **ОБОВ'ЯЗКОВО** вийміть ключ 19 та/або батареї 16 з акумуляторного відсіку, дочекайтеся повної зупинки ножа і уважно огляньте його на предмет видимих механічних пошкоджень. Не починайте роботу до повного усунення виявлених пошкоджень.

ПРИМІТКА! Виріб має захист від блокування валу. При гальмуванні двигуна протягом 1 сек до швидкості <800 об/хв виріб зупиняється. Для увімкнення виробу обов'язково встановіть та усуньте причину заклинювання, після чого увімкніть виріб знову.

Робота з пошкодженим ножом може призвести до підвищеної вібрації та пошкодження інших елементів виробу.

Під час роботи корпус виробу та ріжучий ніж сильно нагріваються. Не торкайтеся до них до повного охолодження.

Вимкнення виробу (Мал. 9)

За необхідності або після закінчення роботи вимкніть виріб, відпустивши важіль 1 вимикача.

Після відпускання важеля ніж деякий час продовжує

обертатися. Не торкайтеся і не намагайтеся зупинити його.

Після закінчення роботи вийміть ключ безпеки 19 та/або батарею(и) 16 з відсіку, ретельно очистіть усі частини виробу (ніж, напрямний кожух, нижню частину корпусу, травозбірник) від забруднень та залишків трави і дайте виробу охолонути, перш ніж вносити до приміщення або прибирати на зберігання.

ТЕХНІЧНЕ ОБСЛУГОВУВАННЯ

У процесі експлуатації при необхідності потрібно періодичне промивання травозбірника (Рис. 10). Під час роботи подрібнена волога трава злипається, прилипає до стінок травозбірника і закриває отвори для виходу повітря. Внаслідок цього повітряний потік із травою може не потрапляти в травозбірник, тому що з нього немає виходу повітря (утворюється так звана «повітряна пробка»). Для очищення травозбірника промийте його водою зі шланга або мокрою губкою до повного очищення стінок трави, що налипла.

Встановлення/заміна ножа (Рис. 11)

Для встановлення / заміни ножа:

- вимкніть виріб, дочекайтеся ПОВНОЇ зупинки ножа та від'єднайте батарею(и) 16 від виробу;
- покладіть виріб набік, щоб мати доступ до ножа;
- утримуючи ніж рукою (ОБОВ'ЯЗКОВО в рукавичках) від повертання, відверніть гайку кріплення ножа;

- дотримуючись орієнтації, встановіть новий ніж і міцно затягніть гайку кріплення.

Переконайтеся, що ніж не перекошений та надійно закріплений.

Виріб охолоджується навколишнім повітрям. Тому не допускайте роботи виробу з перекритими отворами повітря і регулярно (ОБОВ'ЯЗКО після кожного використання) очищайте їх від продуктів косіння.

Виріб не потребує іншого обслуговування. Усі інші, у тому числі ремонтні роботи повинні проводитися тільки кваліфікованими спеціалістами сервісних центрів, з використанням оригінальних запасних частин.

ІНСТРУКЦІЇ З БЕЗПЕКИ

Перед початком роботи огляньте та візуально перевірте виріб та кабель зарядного пристрою на відсутність видимих механічних пошкоджень. У разі пошкодження корпусу або електричного кабелю НЕ ВИКОРИСТОВУЙТЕ виріб, але зверніться до сервісного центру для ремонту або заміни. Не допускайте дітей та осіб, незнайомих з правилами експлуатації та вимогами цієї інструкції, до будь-яких операцій та робіт з виробом..

Не допускайте присутності сторонніх осіб на відстані менше 15 м від місця виконання робіт..

Під час косіння на схилах будьте обережні, косіть лише у горизонтальному напрямку (поперек схилу). Будьте особливо уважні та міцно утримуйте виріб при зміні напрямку на схилах. Не торкайтеся частин, що працюють, що рухаються (у тому числі під кожухами, кришками). Не намагайтеся утримувати або гальмувати частини виробу, що рухаються.

У жодному разі не встановлюйте на виріб інші різальні інструменти (пилні або зубчасті диски тощо) – це може призвести до травм та пошкоджень виробу.

Не виконуйте налаштування, регулювання, очищення корпусу та будь-які інші роботи, не від'єднавши попередньо від виробу акумуляторну батарею.

Виріб має певний рівень шуму та вібрації. Рекомендується

застосування засобів індивідуального захисту та обмеження часу роботи.

Слідкуйте за справним станом виробу. У разі появи підозрілих запахів, диму, вогню, іскор слід відключити виріб та звернутися до спеціалізованого сервісного центру.

Якщо Вам щось здалося ненормальним у роботі виробу, негайно припиніть його експлуатацію.

Забороняється подальша експлуатація виробів при виявленні наступних ознак (критичні відмови, при досягненні яких необхідно припинити роботу виробу):

- критичний знос основних деталей і вузлів (ніж, шпindel, підшипники, вимикач тощо), що виявляється через явне, відчутне порушення нормальної роботи виробу: биття ріжучого інструменту, підклинювання механізму або вимикача, суттєве зниження заявлених технічних характеристик (частоти обертання), підвищені шум і вібрація, зміна поведінки під навантаженням, надмірне нагрівання корпусу та/або вузлів, іскріння тощо;

- рухливість доступних закріплених вузлів/деталей.

- будь-яке порушення міцності та/або цілісності корпусу;

УМОВИ ТРАНСПОРТУВАННЯ, ЗБЕРІГАННЯ ТА УТИЛІЗАЦІЇ

- неможливість встановлення/фіксації змінного інструменту (ніж) або аксесуарів (батареї);

- невключення виробу при натисканні вимикача; потужний гул або писк при натисканні вимикача, що не супроводжується обертанням двигуна або шпинделя;

- відмова однієї або кількох функцій (зокрема захисту батареї);

- поява диму чи запаху гару. В силу технічної складності виробу інші критерії граничних станів не можуть бути визначено користувачем самостійно. У разі виявлення будь-якої із зазначених, а також іншої явної чи передбачуваної несправності негайно припиніть експлуатацію виробу та зверніться до розділу «Можливі несправності та методи їх усунення» цього Посібника. Якщо несправності в переліку не виявилось або Ви не змогли її усунути, зверніться до спеціалізованого сервісного центру.

Умови транспортування, зберігання та утилізації

Зберігати в чистому вигляді, зі знятим змінним інструментом, в сухому приміщенні, що провітрюється, при температурі від 0 до 40 °С, вдалині від джерел тепла. Не допускати впливу: прямих сонячних променів, механічних, хімічних факторів, вологи, агресивних рідин, різких перепадів температури та вологості. Спеціальних заходів консервації не потребує.

Транспортування повинне здійснюватися у фірмовому впакуванні виробника, при температурі від -20 до 40 °С. При транспортуванні неприпустима дія: прямих сонячних променів, механічних та хімічних факторів, вологи, агресивних рідин, різких перепадів температури та вологості, порушення цілісності упаковки. Виріб, додаткове приладдя та упаковку, що відслужив термін служби, слід екологічно чисто **утилізувати**.

МОЖЛИВІ НЕСПРАВНОСТІ І МЕТОДИ ЇХ УСУНЕННЯ

Виріб не вмикається	Батарея не встановлена	Встановіть батарею
	Батарея(и) повністю розряджена	Зарядіть акумулятор(и)
	Ключ безпеки не встановлено	Встановіть ключ безпеки
	Несправний вимикач, двигун або контролер	Зверніться до сервісного центру для ремонту або заміни
	Заклинювання валу	Зверніться до сервісного центру для ремонту
Підвищена вібрація виробу	Контакт із твердими предметами	Виключіть контакт
	Одностороннє зношування ножа, ослаблення його затяжки	Закріпіть чи замініть ніж
Виріб не розвиває повних обертів або не працює на повну потужність	Низький рівень заряду батареї	Перевірте рівень заряду та, за необхідності, зарядіть батарею(и)
	Несправний двигун чи інший компонент	Зверніться до сервісного центру для ремонту або заміни
	Перешкода обертанню ножа	Усуньте перешкоду або зверніться до сервісного центру для ремонту
Результат косіння незадовільний	Косіння на низьких оборотах	Зменшіть подачу косарки або висоту косіння
	Занадто густа рослинність	Зменшіть висоту косіння
	Затуплення ножа	Замініть ніж
	Занадто швидкий рух уздовж ділянки косіння	Зменшіть швидкість обробки
Виріб зупинився під час роботи	Спрацював захист від блокування (заклинювання ножа) або перевантаження	Виключіть причини заклинювання та перевантаження виробу, дайте йому охолонути
	Спрацював захист від глибокого розряду батареї	Поставте батарею на заряджання
	Спрацювання термозахисту батареї	Дочекайтеся охолодження батареї
	Несправність вимикача, двигуна чи іншого компонента	Зверніться до сервісного центру для ремонту або заміни
Виріб перегрівається	Інтенсивний режим роботи, велика швидкість подачі косарки, густа рослинність	Змініть режим роботи, зменшіть швидкість подачі, збільшіть висоту косіння
	Висока температура навколишнього повітря, слабка вентиляція, засмічені вентиляційні отвори	Вживіть заходів до зниження температури, покращення вентиляції, очищення вентиляційних отворів
	Заклинювання в механізмі	Зверніться до сервісного центру для ремонту
	Згоріла обмотка або обрив в обмотці	Зверніться до сервісного центру для ремонту

РОЗШИФРУВАННЯ СЕРІЙНОГО НОМЕРА

РОЗШИФРУВАННЯ СЕРІЙНОГО НОМЕРА

2022 / 11 / SBL4037B/ 00001

дата виробництва/місяць виготовлення товару/ артикул товару/
порядковий номер

