

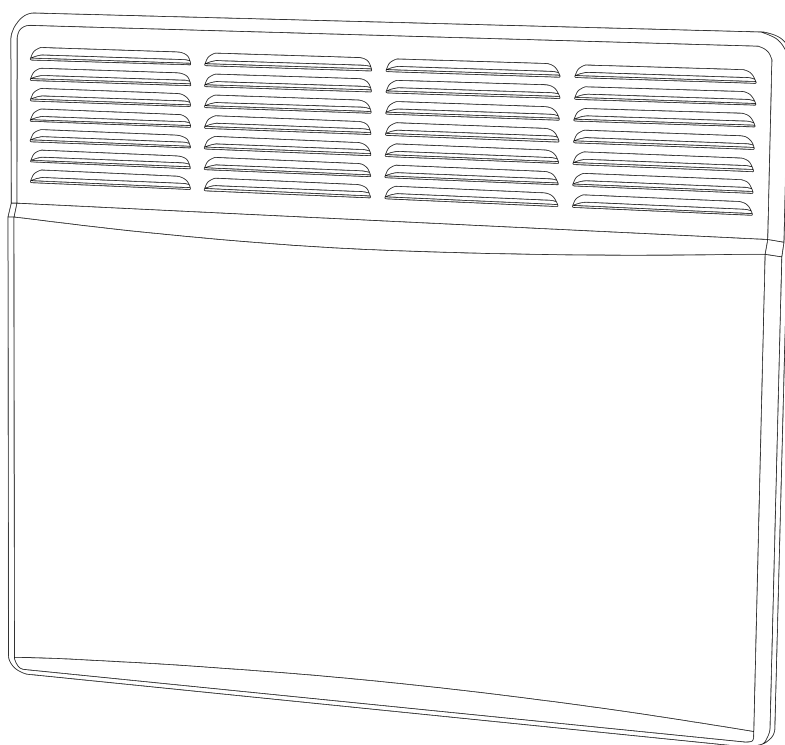

**ЕЛЕКТРОКОНВЕКТОРИ СЕРІЇ
«ОПТИМА» «ОПТИМА+»**

ряд Smart



**КЕРІВНИЦТВО З ЕКСПЛУАТАЦІЇ
РУКОВОДСТВО ПО ЭКСПЛУАТАЦИИ**



УВАГА! Перед встановленням і початком експлуатації виробу уважно ознайомтесь з цим «Керівництвом з експлуатації» (далі - керівництво).

У зв'язку з постійною роботою з удосконалювання виробу в конструкцію можуть бути внесені зміни, що не відображені в цьому керівництві, без зниження споживчих властивостей виробу.

ВИМОГИ БЕЗПЕЧНОЇ ЕКСПЛУАТАЦІЇ ПРИЛАДУ

Цей прилад можуть використовувати діти у віці від 8 років та особи з обмеженими фізичними, чуттєвими або розумовими можливостями або з недостатністю досвіду й знань, якщо вони перебувають під постійним наглядом або їх проінструктовано щодо безпечного використання приладу та вони розуміють можливі небезпеки. Діти не повинні бавитися з приладом. Очищення та **обслуговування споживачем** не повинні здійснювати діти без нагляду.

Малолітні діти, щоб не вдавалися до гри з приладом, повинні бути під наглядом уповноваженого персоналу.

Дітей віком до 3 років потрібно тримати якнайдалі від приладів, якщо не забезпечено постійне спостереження за ними. Діти віком від 3 до 8 років можуть тільки вмикати/вимикати прилад за умови, якщо прилад розміщено/встановлено у нормальному передбаченому для нього робочому положенні. Крім того, дітям має бути надано відповідний нагляд чи інструкції щодо безпечного користування приладом, та вони усвідомили ризики небезпеки, які можуть виникнути під час використання приладу. Діти віком від 3 до 8 років не повинні підключати прилад до мережі електроживлення (штепсельної розетки), регулювати і чистити прилад чи виконувати роботи з технічного обслуговування, що здійснює користувач.

УВАГА! Окремі частини цього виробу можуть бути дуже гарячими і спричинити опіки. Особливу увагу треба приділити тому, де перебувають діти та вразливі особи.



УВАГА! Для запобігання перегріву накривати обігрівач не можна!

Перед підключенням конвектора до електромережі обов'язково візуально перевірте шнур живлення й сам конвектор на наявність механічних ушкоджень. При наявності ушкоджень зверніться в сервісний центр для їхнього усунення. До усунення ушкоджень підключати конвектор до електромережі заборонено.

Конвектор II класу захисту заземлення не потребує.

Відключайте конвектор від електромережі під час його обслуговування, вологого прибирання приміщення біля конвектора, встановленого на підлозі. Відключайте електроконвектор від електромережі, взявшись за вилку шнура живлення.

Не допускайте потрапляння паперу та сторонніх предметів у середину конвектора.

Не використовуйте конвектор не за призначенням (конвектор не призначений для експлуатації поза приміщеннями).

Не експлуатуйте конвектор з ушкодженим шнуром електроживлення. Стежте за тим, щоб шнур електроживлення не торкався гострих кутів і нагрітих поверхонь конвектора.

УВАГА! У разі пошкодження шнура живлення його заміну, щоб уникнути небезпеки, повинен проводити виробник, сервісна служба чи аналогічний кваліфікований персонал.

ЗАБОРОНЯЄТЬСЯ!

- розміщувати обігрівач безпосередньо під штепсельною розеткою.
- закривати частково або повністю, засмічувати отвори повітрязабірної і повітрявипускної решіток.
- розташовувати поруч із конвектором легкозаймисті речовини й предмети.
- використовувати конвектори у безпосередній близькості від ванни, душу або плавального басейну.
- доторкатися до вилки шнура живлення та до самого конвектора мокрими руками.

1 ЗАГАЛЬНІ ВКАЗІВКИ

Це керівництво поширюється на електроконвектори серії «ОПТИМА» і «ОПТИМА+» ряд Smart TU У 29.7-14307771-009:2006 (далі – конвектори).

Конвектори призначені для основного і додаткового обігріву будівель та споруд в побутових та аналогічних умовах.

Конвектори оснащені захистом від перегріву та при перекиданні приладу, електронним термостатом з графічним дисплеєм (далі - дисплей) і сенсорною панеллю керування.

Конвектори призначені для цілодобової експлуатації без нагляду.

При покупці конвектора вимагайте перевірки його працездатності, відповідності комплекту поставки розділу «Комплектність» цього керівництва, відсутності механічних ушкоджень. Перевірте наявність гарантійного і відривного талонів, повноту і правильність їх заповнення. Модель конвектора повинна відповідати даним, зазначеним у гарантійному талоні. Гарантійний талон дійсний тільки при наявності правильно і розбірливо зазначених даних продажу, чітких печаток фірми-продавця.

Зберігайте касовий чек, це керівництво, гарантійний талон і упакування на протязі гарантійного строку експлуатації конвектора. Загублена документація, що додається до конвектора при продажі, не відновлюється.

ПАМ'ЯТАЙТЕ, при недотриманні перерахованих вище рекомендацій, при наявності механічних ушкоджень конвектора, Ви втрачаєте право на гарантійне обслуговування.

2 ТЕХНІЧНІ ДАНІ

Напруга мережі живлення, В	230 ±10
Частота струму, Гц	50 ±1;
Клас захисту від ураження електричним струмом	II
Ступінь захисту, що забезпечується оболонкою	IP24
Інші технічні дані наведені в таблиці 1	

Таблиця 1

Номинальна споживана потужність, кВт	0,5	1,0	1,5	2,0
Номинальний споживаний струм, А	2,1	4,3	6,5	8,7
Габаритні розміри, мм, не більше (довжина×ширина×висота) серія «ОПТИМА»	470×115×460	550×115×460	680×115×460	805×115×460
Габаритні розміри, мм, не більше (довжина×ширина×висота) серія «ОПТИМА+»	450×120×450	530×120×450	660×120×450	785×120×450

3 КОМПЛЕКТНІСТЬ

- електроконвектор	- 1 шт.
- кронштейни (2 шт.) для встановлення конвектора на стіні	- 1 комплект
- керівництво з експлуатації	- 1 примірник
- пакування	- 1 комплект

4 ПІДГОТОВКА ДО РОБОТИ

4.1 Розпакуйте конвектор. Збережіть упакування для його подальшого використання в разі демонтажу конвектора для тривалого зберігання.

Після зберігання конвектора або його транспортування при низькій температурі (в разі випадіння роси) перед включенням конвектора його необхідно витримати при кімнатній температурі не менше 2-х годин.

4.2 Перевірте відповідність Вашої електромережі технічним даним конвектора, що наведені в розділі 2 цього керівництва: напругу мережі живлення; здатність захисних пристроїв, електропроводки, розетки для підключення конвектора витримувати струм, споживаний конвектором. При необхідності проконсультуйтеся у продавця або офіційного представника сервісного центру.

4.3 Визначте місце, де буде експлуатуватись конвектор. Не встановлюйте конвектор на протязі, під отворами системи примусової вентиляції, в зоні дії прямих сонячних променів.

4.4 Для стаціонарного встановлення конвектора виконайте на стіні розмітку під кріпильні отвори, керуючись рисунком 1 та таблицею 2. Закріпіть кронштейни для встановлення конвектора на стіні будь-яким доступним способом, забезпечивши їх надійне кріплення впродовж всього терміну експлуатації конвектора.

Таблиця 2

Номінальна споживана потужність, кВт	0,5	1,0	1,5	2,0
L, мм	149	230	356	482

Приклад установки конвектора в приміщенні наведений на рисунках 2, 3, 4 (відстані до предметів навколишнього оточення приведені в см).

4.5 Поєднайте прямокутні отвори на задній стінці конвектора з верхніми зачепами кронштейнів (рис. 1) і надіньте конвектор на зачепи.

Потягніть конвектор догори до моменту фіксації нижніх зачепів кронштейнів в отворах нижньої повітрязаборної решітки конвектора.



Рис. 1



Рис. 2

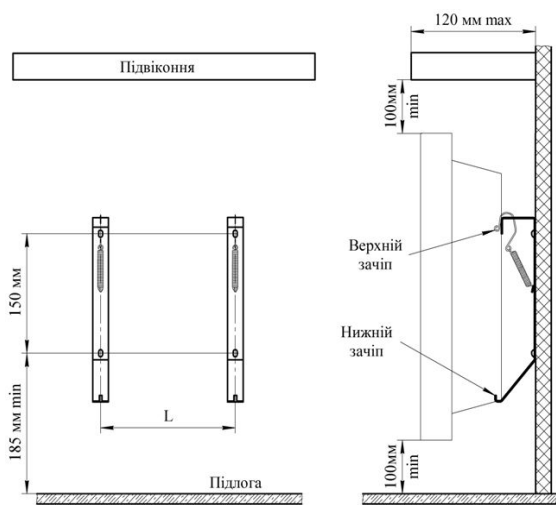

Рис. 3

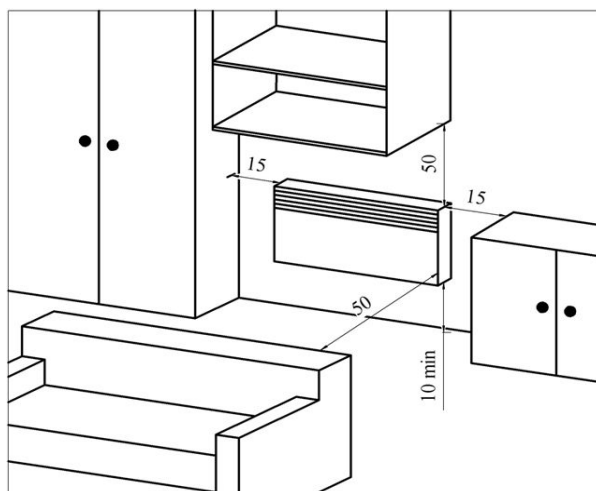

Рис. 4

4.6 Конвектор допускається встановлювати в приміщеннях з підвищеною вологістю – ванних кімнатах, душових, басейнах (рис. 4). При цьому установка конвектора забороняється:

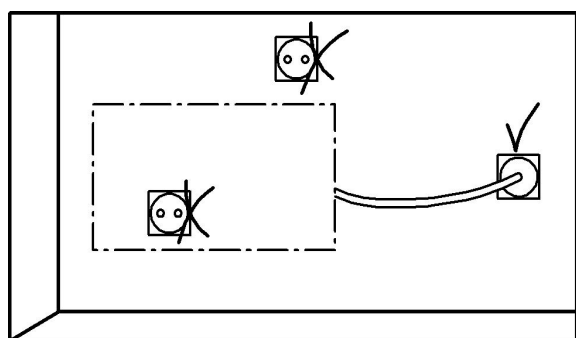
- в зоні 1 ванних кімнат, душових;
- в зоні 2, якщо особа, яка знаходиться у ванні або під душем, зможе дотягнутися до органів керування конвектором чи шнура електроживлення.

Розетки для підключення конвекторів повинні бути встановлені на відстані не менше 25см від підлоги поза зоною 2.

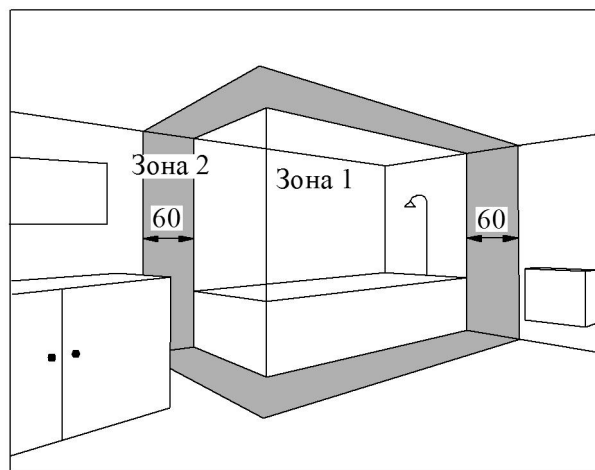
5 ПОРЯДОК РОБОТИ

5.1 Порядок включення і виключення конвектора.

Увага! Категорично забороняється включати і експлуатувати конвектор без його закріплення на кронштейнах на стіні. Включати й експлуатувати конвектор дозволяється тільки в положенні, вказаному на рис.1.

При першому включенні конвектора можливий запах від випаровування консерваційних матеріалів. Рекомендується провітрити приміщення.

5.1.1 Вставте вилку шнура електроживлення конвектора в розетку електромережі. Переведіть клавішу вимикача мережі живлення (див. рис. 5) в положення I. Засвітиться дисплей на панелі управління, на дисплеї відобразиться температура оточуючого середовища. Конвектор готовий до роботи.

В подальшому вимикач використовуйте тільки для тривалого відключення приладу від електромережі живлення (після закінчення опалювального сезону).



Рис. 5

5.1.2 Інтерфейс управління





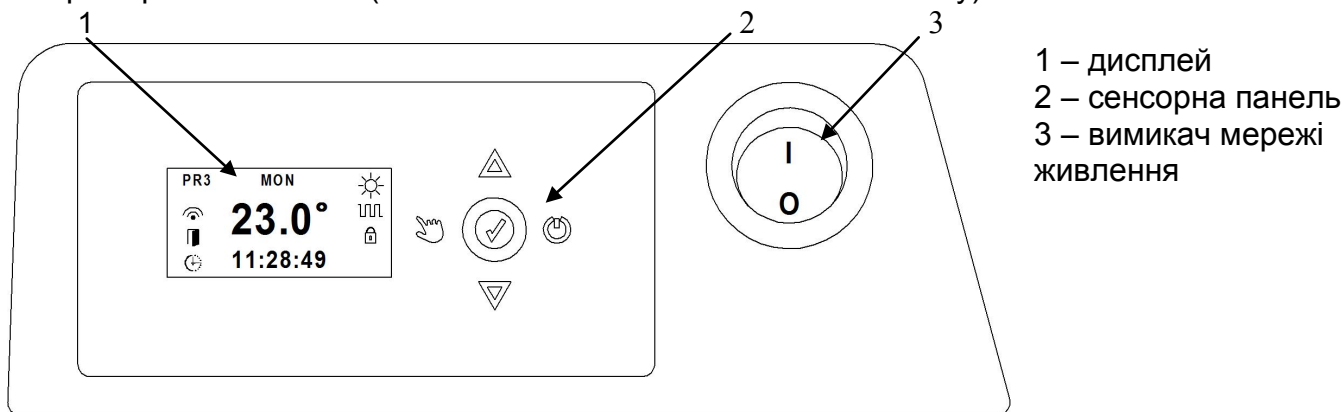







Сенсорна кнопка

Функція

	Увімкнення / вимкнення приладу
	Вхід в меню налаштувань Підтвердження налаштування
	Навігація у меню Змінювання налаштувань, збільшення значення
	Навігація у меню Змінювання налаштувань, зменшення значення
	Ручне управління, вибір режимів КОМФОРТ , ЕКОНОМ АНТИЗАМЕРЗАННЯ Вихід із пункту меню налаштувань Оперативний перехід до режиму КОМФОРТ у режимі program

5.1.3 Дисплей

Символ	Опис
MON	Дні тижня: MON – понеділок, TUES – вівторок, WED – середа, THUR – четверг, FRI – п'ятниця, SAT – субота, SUN – неділя
PR3	Програма, що призначена для поточного дня тижня в режимі роботи program . Передбачено п'ять встановлених програм з типовими графіками зміни режимів КОМФОРТ і ЕКОНОМ протягом доби (Pr1 ... Pr5), а також три програми які користувач може скласти на свій розсуд (Pr6 ... Pr8).
23.0°	Налаштована температура регулювання °C. В режимі роботи manual значення температури можна змінювати за допомогою кнопок або . В режимі роботи program налаштування температури має проводитись в пункті меню temp .

Символ	Опис
	Індикація включеного стану нагрівального елемента, температура в приміщенні дорівнює або нижче за налаштоване значення.
	Адаптивний старт (adaptive start) – функція, яка дозволяє попередній нагрів в режимі program . Ця функція прогнозує і ініціює заздалегідь оптимальний запуск режиму нагріву КОМФОРТ (від 15 хвилин до однієї години) для досягнення комфортної температури у встановлений час. Функція повинна бути попередньо активована в меню користувача.
	Функція детектора відкритого вікна (open window). При виявленні різкого зниження температури, наприклад, при провітрюванні, припиняється режим нагріву приміщення для економії енергії. Режим нагріву поновлюється автоматично при припиненні охолодження приміщення, або якщо користувач натисне будь-яку кнопку. Функція повинна бути попередньо активована в меню користувача.
	Індикація наявності сигналу Wi-Fi: - постійно світиться при наявності зв'язку з мережею Wi-Fi - миготить при активуванні режиму налаштування з додатком TuYa Smart - не світиться при відсутності сигналу Wi-Fi
	Блокування управління щоб уникнути зміни налаштувань дітьми. Для блокування натисніть одночасно кнопки  і  , утримуйте їх до моменту появи на дисплеї значка замка. Кнопки управління при цьому блокуються. Розблокування відбувається аналогічно натисканням одночасно кнопок  і  до моменту, коли погасне індикація замка.
	Режим нагрівання КОМФОРТ. В цьому режимі підтримується комфортна (бажана) для Вас температура в приміщенні. Діапазон налаштування температури регулювання від 8 °C до 30 °C з кроком 0,5 °C.
	Режим нагрівання ЕКОНОМ. В цьому режимі підтримується температура, значення якої нижче за значення, що налаштовано для комфортного режиму. Цей режим рекомендується використовувати в нічний час або у випадку Вашої відсутності в приміщенні більше 2 годин.
	Режим нагрівання АНТИЗАМЕРЗАННЯ. Підтримується температура в приміщенні дорівнює 7 °C для попередження промерзання. Використовується для економії енергії у випадку тривалої відсутності в приміщенні (більше 24 годин). Налаштування температури в цьому режимі не можливо.

Для включення конвектора короткочасно натисніть сенсорну кнопку . На дисплеї панелі управління відобразиться останній використаний режим роботи з налаштуваннями.

Для виключення конвектора натисніть і утримуйте кнопку  до моменту виключення конвектора, на дисплеї відобразиться температура оточуючого середовища.

5.2 Режими роботи.

Доступні два режими роботи:

Ручний (**manual**)

Прилад постійно підтримує температуру, що встановлена при налаштуванні. Тут доступні три режими нагріву приміщення: КОМФОРТ, ЕКОНОМ, АНТИЗАМЕРЗАННЯ.

Вибір режиму проводиться послідовним короткочасним торканням кнопки . При цьому на дисплеї відображається відповідна піктограма та температура регулювання.

Програмний (**program**)

Забезпечується автоматична зміна режимів КОМФОРТ і ЕКОНОМ згідно з програмами, що встановлені на тиждень. Для кожного дня тижня може бути встановлена окрема програма в меню користувача пункт **week timer**. Крок зміни температурних режимів в програмі – одна година.

Для забезпечення роботи конвектора в режимі **program** необхідно попередньо виконати налаштування часу, дати і програм по днях тижня в меню користувача пункт **timer/data**.

5.3 Вибір режимів роботи конвектора та налаштування параметрів.

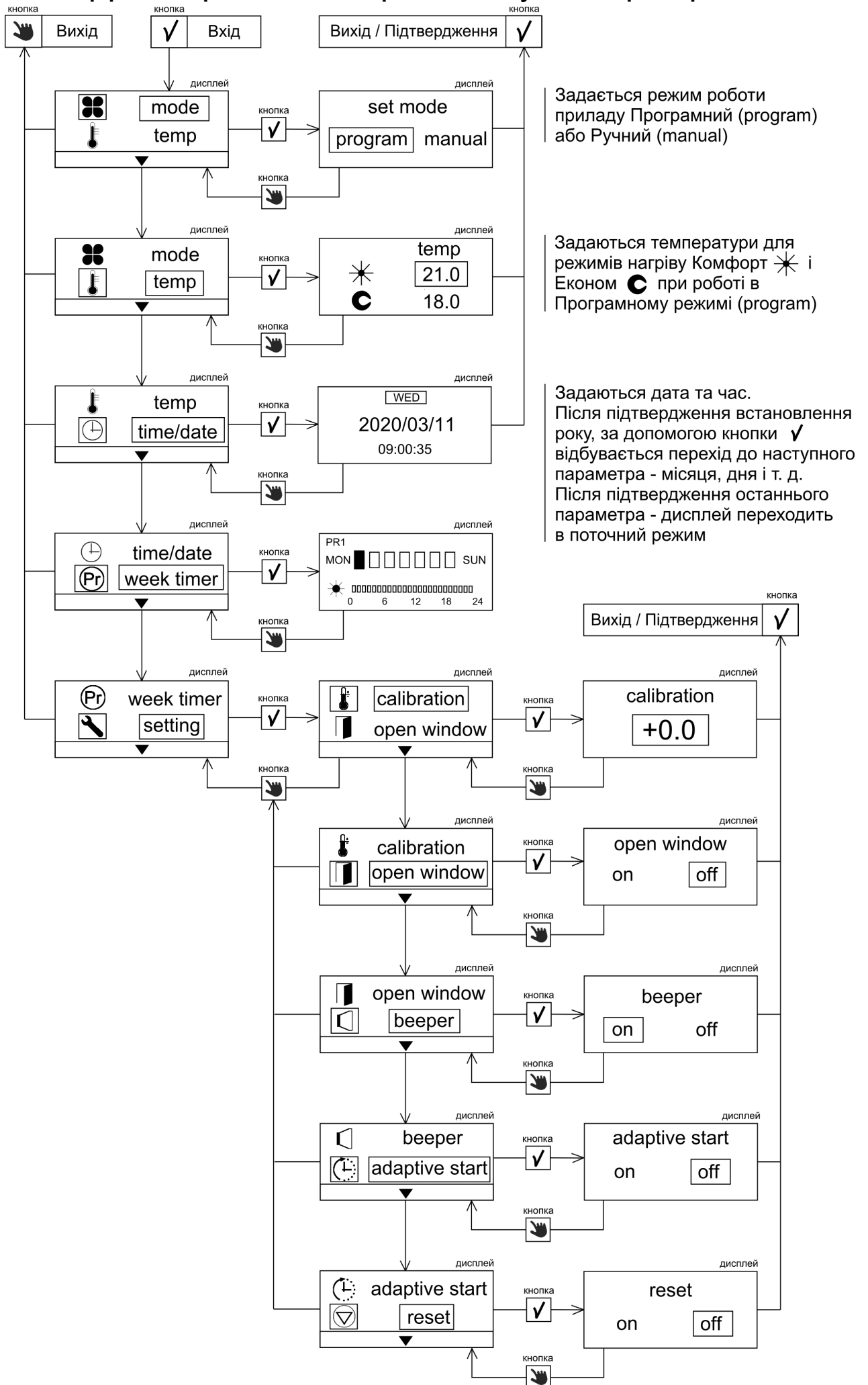

5.3.1 Програмування тижневого таймера **week timer**.

Передбачено п'ять встановлених програм з типовими графіками зміни режимів КОМФОРТ і ЕКОНОМ протягом доби (Pr1 ... Pr5), а також три програми які користувач може скласти на свій розсуд (Pr6 ... Pr8).

Встановлені програми відображені в таблиці 3.

Pr1 – рекомендується для постійної присутності в приміщенні;

Pr2 – рекомендується для відсутності впродовж робочого дня,

Pr3 – рекомендується для відсутності впродовж робочого дня і коли повертаєтесь в обідній час,

Pr4 – тільки режим КОМФОРТ впродовж доби,

Pr5 – тільки режим ЕКОНОМ впродовж доби.

Таблиця 3

Години Прог.	0.00	1.00	2.00	3.00	4.00	5.00	6.00	7.00	8.00	9.00	10.00	11.00	12.00	13.00	14.00	15.00	16.00	17.00	18.00	19.00	20.00	21.00	22.00	23.00	24.00
Pr1						■	■	■	■	■	■	■	■	■	■	■	■	■	■	■	■	■	■	■	■
Pr2						■	■	■	■	■	■	■	■	■	■	■	■	■	■	■	■	■	■	■	■
Pr3						■	■	■	■	■	■	■	■	■	■	■	■	■	■	■	■	■	■	■	■
Pr4	■	■	■	■	■	■	■	■	■	■	■	■	■	■	■	■	■	■	■	■	■	■	■	■	■
Pr5																									
Pr6																									
Pr7																									
Pr8																									

■ - режим КОМФОРТ, □ - режим ЕКОНОМ, ▤ - режим програмування користувачем

• При вході в пункт меню програмування тижневого таймера на дисплеї відобразяться сім прямокутних сегментів. Блимає сегмент, який відповідає порядковому номеру дня тижня (перший сегмент – понеділок, другий - вівторок і надалі до неділі). У верхньому лівому куті відображається номер поточної добової програми для вибраного дня. У нижній частині дисплея зображена шкала поточної добової програми. Натисканням кнопок ▲ або ▼ можна вибрати інший день тижня. Таким чином можна переглянути діючі програми для кожного дня.

Для зміни добової програми обраного дня натисніть кнопку ✓. Сектор обраного дня світиться безперервно, індикація поточної програми підсвічена інверсно (чорне на білому). Натисканням кнопок ▲ або ▼ можна встановити іншу програму для обраного дня. Після натискання кнопки 🖱️ дисплей повертається в режим відображення сегментів днів тижня, для обраного дня відображається шкала нової призначеної програми.





При необхідності, повторіть операцію вибору номера програми для кожного дня тижня.



Через 30 секунд без натискань дисплей перейде в відображення поточного режиму регулювання температури, нова програма таймера запам'ятована.

• Користувач може скласти три добові програми (PR6 ... PR8) зміни режимів нагріву КОМФОРТ та ЕКОНОМ на свій розсуд. Крок зміни режимів одна година.

Виберіть будь яку з програм PR6 ... PR8.

Нажміть кнопку ✓, на дисплеї відобразиться шкала обраної добової програми (за заводськими налаштуваннями встановлено режим ЕКОНОМ). Для початку зміни програми натисніть ще раз кнопку ✓. На дисплеї відобразиться час початку першої години доби 00:00. На шкалі добової програми сегмент першої години підкреслено. Підкресленням відзначається година для якої задається режим нагріву КОМФОРТ або ЕКОНОМ.

Натисканням кнопки можна змінити режим нагріву ЕКОНОМ на КОМФОРТ і навпаки. За допомогою кнопки  або  можна вибрати будь-який інший час доби і задати для нього необхідний режим нагріву кнопкою . По закінченні складання добової програми натисніть кнопку . На дисплеї відобразиться нова складена програма для обраного дня.

Примітка. Так як кнопка  при програмуванні тижневого таймера використовується для зміни параметрів настройки, то вихід з цієї секції здійснюється за допомогою натискання кнопки . При цьому на дисплеї відображаються нові настройки таймера.

5.3.2 Налаштування функцій **setting**.

5.3.2.1 Калібрування температури **calibration**.

Функція калібрування дозволяє відкоригувати значення виміряної температури у відповідність до фактичної температури в приміщенні.

Ця установка служить для компенсації різниці в значенні температури в приміщенні і температури, що виміряна вбудованим датчиком конвектора.

За допомогою кнопок  або  можна змінити зміщення в діапазоні від -3 °C до +3 °C.

5.3.2.2 Функція відкритого вікна **openwindow**.

При виявленні різкого зниження температури, наприклад, при провітрюванні, припиняється режим нагріву приміщення для економії енергії. При спрацьовуванні функції відкритого вікна короткочасно включається зумер, сповіщаючи про спрацювання. Час дії функції 15 хвилин. Функція вимикається раніше, якщо користувач натисне будь-яку кнопку.

За заводських налаштувань функція визначення відкритого вікна відключена OFF.

Натисканням кнопок  або  можна активувати функцію - ON або відключити - OFF.

5.3.2.3 Звукове підтвердження **beeper**.

Цей пункт меню дає змогу ввімкнути або вимкнути сигнал звукового підтвердження. За заводських налаштувань сигнал звукового підтвердження включений ON.

5.3.2.4 Адаптивний запуск нагріву **adaptive**.

Функція адаптивного запуску нагріву ініціює оптимальний запуск нагріву в режимі програмування **program** для досягнення бажаної температури в потрібний час. Наприклад, період КОМФОРТ запрограмований з 7:00. Коли функція адаптивного запуску включена, нагрів почнеться раніше (від 10 хвилин до однієї години), щоб досягти бажаної температури КОМФОРТ о 7:00. Якщо функція адаптивного запуску відключена, нагрів почнеться о 7:00, а налаштована для режиму КОМФОРТ температура буде досягнута пізніше.

За заводських налаштувань функція адаптивного пуску відключена OFF.

Натисканням кнопок  або  можна активувати функцію - ON або відключити - OFF.

5.3.2.5 Повернення до заводських налаштувань **reset**.

Даний пункт меню дозволяє повернутись до заводських налаштувань термостата.

При цьому дата і час не скидаються.

5.4 Демонтаж конвектора

Відключіть конвектор від електромережі. Потягніть конвектор вгору до виходу нижніх зачепів кронштейнів з отворів повітрязабірної решітки конвектора, потім потягніть конвектор вниз і зніміть його з верхніх зачепів кронштейнів.

6 ТЕХНІЧНЕ ОБСЛУГОВУВАННЯ

Не рідше одного разу на місяць очищайте повітрязабірну й повітрявипускную решітку конвектора від пилу за допомогою щітки й пилососа. Корпус конвектора очищайте вологою ганчіркою. Не використовуйте для чищення абразивні й агресивні матеріали, які можуть зашкодити покриттю конвектора.

При експлуатації конвектора в сильно забрудненій атмосфері на повітрязабірній (повітрявипускній) решітці можуть з'явитися плями. На такі поверхневі забруднення не поширюється гарантія і їх поява не є підставою для заміни конвектора.

7 УМОВИ ТРАНСПОРТУВАННЯ ТА ЗБЕРІГАННЯ

7.1 Конвектори в упаковці виробника можуть транспортуватися всіма видами критих транспортних засобів, які забезпечують їх захист від атмосферних опадів та механічних пошкоджень, у відповідності з правилами перевезення вантажу, діючими на транспорті даного виду. Транспортування допускається при температурі від 50 °С до мінус 50 °С і відносній вологості повітря не більше 80%, відповідно до маніпуляційних знаків на упаковці і з виключенням ударів і переміщень усередині транспортного засобу.

7.2 Конвектори повинні зберігатися в упаковці виробника в сухих опалювальних приміщеннях при температурі від 5 °С до 40 °С і відносній вологості повітря не більше 80%. Не допускається зберігання конвекторів в приміщеннях разом з рідинами і речовинами, випари яких можуть спричинити корозію елементів конструкції.

8 ПРАВИЛА УТИЛІЗАЦІЇ

Виріб не містить матеріали, які вимагають спеціальних технологій утилізації.

При виводі з експлуатації, виріб підлягає розбиранню з наступним сортуванням лома по групах на кольорові, чорні метали й неметали і їх утилізації відповідно до норм, правил і способами, що діють у місці утилізації.

Виріб не містить дорогоцінних металів.



9 СВІДОЦТВО ПРО ПРИЙМАННЯ ТА ПРОДАЖ

Електроконвектор «ТЕРМІЯ» ЕВНА- /230С2Т(мб) відповідає
(умовне позначення)

вимогам ТУ У 29.7-14307771-009:2006.

Дата випуску вказана на виробі.

Продано _____ Дата продажу _____
(назва підприємства торгівлі)

Перевірений, без механічних ушкоджень, упакований товар отримав.

Прийнятність гарантійних зобов'язань підтверджую _____
(підпис покупця)

Вироби відповідають вимогам Технічного регламенту з електромагнітної сумісності обладнання (затвердженому постановою Кабінету Міністрів України від 16 грудня 2015 р. № 1077), Технічному регламенту безпеки низьковольтного електричного обладнання (затвердженому постановою Кабінету Міністрів України від 16 грудня 2015 р. № 1067), Технічному регламенту обмеження використання деяких небезпечних речовин в електричному та електронному обладнанні (затвердженому постановою Кабінету Міністрів України від 10 березня 2017 р. № 139).

10 ГАРАНТІЇ ВИРОБНИКА

10.1 Гарантійний термін експлуатації - 2 роки з дати продажу, термін зберігання в межах терміну служби.

10.2 Виробник гарантує відповідність виробу вимогам безпеки та електромагнітної сумісності протягом терміну служби (не менше 10 років) при обов'язковому дотриманні споживачем вимог цього керівництва.

На протязі гарантійного терміну експлуатації, в разі виявлення істотних недоліків, які виникли за вини виробника, споживач має право на безкоштовний ремонт, заміну товару або повернення його вартості згідно з вимогами закону «Про захист прав споживачів».

Умови гарантійного обслуговування:

Гарантійний ремонт поширюється на виробничі дефекти, що виявлені в період гарантійного строку.

Умовою безкоштовного гарантійного обслуговування виробу є дотримання споживачем правил монтажу і експлуатації, перерахованих в цьому керівництві.

Гарантійний ремонт здійснюється при:

- наданні в чистому вигляді неушкодженого виробу в упаковці;
- пред'явленні заповненого належним чином гарантійного талона.

Умови гарантії не передбачають чищення та профілактику виробу. Ці роботи виконуються за додаткову плату.

Не підлягають гарантійному ремонту виробу:

- за наявності пошкоджень, що виникли внаслідок дії зовнішніх чинників, зокрема, перепадами напруги, блискавкою, пожежею, водою, недбалістю і іншими чинниками, які не підлягають контролю з боку виробника виробу;
- що вийшли з ладу при неправильному підключенні до мережі живлення, а також внаслідок відхилення від норм параметрів електромережі (аварії);
- із слідами несанкціонованого розкриття, ремонту або внесення змін в конструкцію;
- в разі використання не за призначенням;
- в разі порушень споживачем вимог цього керівництва.

Гарантійний ремонт проводиться в сервісних центрах, що вказані у вкладиші до цього керівництва, або на підприємстві-виробнику.

Адреса підприємства-виробника:

ПрАТ "Вінницький завод «Маяк», Хмельницьке шосе, 105, м. Вінниця 21029, Україна

тел. (0432) 55-17-00, 55-17-17

тел. сервісної служби: (0432) 55-37-05, 55-17-64

<http://www.termia.com.ua>

ВНИМАНИЕ! Перед установкой и началом эксплуатации изделия внимательно ознакомьтесь с настоящим «Руководством по эксплуатации» (далее - руководство).

В связи с постоянной работой по совершенствованию изделия в конструкцию могут быть внесены изменения, не отраженные в данном руководстве, без снижения потребительских свойств изделия.

ТРЕБОВАНИЯ БЕЗОПАСНОСТИ

Прибор не предназначен для использования лицами (включая детей) с пониженными физическими, сенсорными или умственными способностями или при отсутствии у них жизненного опыта или знаний, если они не находятся под контролем или не проинструктированы об использовании прибора лицом, ответственным за их безопасность.

Дети должны находиться под присмотром для недопущения игры с прибором.

Дети до 3 лет не должны приближаться к этому прибору, за исключением тех случаев, когда они находятся под постоянным присмотром. Дети в возрасте от 3 до 8 лет могут только включать или отключать прибор при условии, что прибор был помещен или установлен в предусмотренное для него нормальное рабочее положение и что дети находятся под присмотром или получили инструкции относительно безопасного использования прибора, и понимают опасности, которые могут возникнуть при использовании прибора. Дети в возрасте от 3 до 8 лет не должны подключать прибор к сети электропитания (штепсельной розетке), регулировать и чистить прибор или выполнять работы по техническому обслуживанию, которые выполняет пользователь.



ВНИМАНИЕ! Во избежание перегрева не накрывайте конвектор

ВНИМАНИЕ! Части этого изделия могут становиться горячими и обжечь. Обратите особое внимание на присутствие детей, а также лиц без опыта или с ограниченными физическими или умственными способностями.

Перед подключением конвектора к розетке электросети обязательно визуально проверьте шнур электропитания и сам конвектор на наличие механических повреждений. При наличии повреждений обратитесь в сервисный центр для их устранения. До устранения повреждений подключать конвектор к электросети запрещено.

Отключайте конвектор от розетки электросети во время его технического обслуживания и влажной уборки помещения около конвектора, установленного на полу. Отключайте конвектор от розетки электросети, взявшись за вилку шнура электропитания.

Не допускайте попадания посторонних предметов или бумаги внутрь конвектора.

Не используйте конвектор не по назначению (конвектор не предназначен для эксплуатации вне помещений).

Не эксплуатируйте конвектор с повреждённым шнуром электропитания. Следите за тем, чтобы шнур электропитания не касался нагретых поверхностей конвектора.

Во избежание ожогов не прикасайтесь обнажённой кожей к воздуховыпускной решётке и поверхностям вблизи неё во время работы конвектора.

ВНИМАНИЕ! В случае повреждения шнура электропитания его замену, чтобы исключить опасность, должен производить изготовитель, сервисная служба или аналогичный квалифицированный персонал.

ЗАПРЕЩАЕТСЯ:

- Перекрывать частично или полностью, засорять вентиляционные отверстия в решетках конвектора;
- Размещать конвектор непосредственно под штепсельной розеткой;
- Располагать рядом с конвектором легковоспламеняющиеся вещества и предметы;
- Использовать конвекторы в непосредственной близости от ванной, душа или плавательного бассейна;
- Прикасаться к вилке шнура электропитания и к самому конвектору мокрыми руками.

1 ОБЩИЕ УКАЗАНИЯ

Настоящее руководство распространяется на электроконвекторы серии «ОПТИМА» «ОПТИМА+» ряд Smart TУ У 29.7-14307771-009:2006 (далее - конвекторы).

Конвекторы предназначены для основного и дополнительного обогрева зданий и сооружений в бытовых или аналогичных условиях.

Конвекторы оснащены защитой от перегрева и при опрокидывании прибора, электронным термостатом с графическим дисплеем (далее - дисплей) и сенсорной панелью управления.

Режим работы – круглосуточный, без надзора.

При покупке конвектора требуйте проверки его работоспособности, соответствия комплекта поставки разделу 3 настоящего руководства, отсутствия механических повреждений. Модель конвектора должна соответствовать данным, указанным в гарантийном талоне. Проверьте полноту и правильность заполнения гарантийного и отрывного талонов, наличие чётких печатей продавца.

После заполнения гарантийного талона запрещается вносить в него какие-либо исправления, дополнения, удалять и переписывать данные, внесённые продавцом.

Сохраняйте кассовый чек, настоящее руководство, гарантийный талон и упаковку в течение гарантийного срока эксплуатации конвектора. Утерянная документация, прилагаемая к конвектору при продаже, не возобновляется.

ПОМНИТЕ, при несоблюдении вышеперечисленных рекомендаций, при наличии механических повреждений, Вы теряете право на гарантийное обслуживание.

2 ТЕХНИЧЕСКИЕ ДАННЫЕ

Напряжение питающей электросети, В 230±10;

Частота тока, Гц 50 ± 1;

Класс защиты от поражения электрическим током II

Степень защиты, обеспечиваемая оболочкой IP24

Остальные технические данные приведены в таблице 1

Таблица 1

Номинальная потребляемая мощность, кВт	0,5	1,0	1,5	2,0
Номинальная сила тока, А	2,1	4,3	6,5	8,7
Габаритные размеры, мм, не более (длина×ширина×высота) серия «ОПТИМА»	470×115×460	550×115×460	680×115×460	805×115×460
Габаритные размеры, мм, не более (длина×ширина×высота) серия «ОПТИМА+»	450×120×450	530×120×450	660×120×450	785×120×450

3 КОМПЛЕКТНОСТЬ

- электроконвектор - 1 шт.
- кронштейны (2 шт.) для установки конвектора на стене - 1 комплект
- руководство по эксплуатации - 1 экземпляр
- упаковка - 1 комплект

4 ПОДГОТОВКА К РАБОТЕ

4.1 Извлеките конвектор из упаковки. Сохраните упаковку для ее дальнейшего использования в случае демонтажа конвектора для длительного хранения. После хранения конвектора или его транспортирования при низкой температуре (в случае выпадения росы), перед включением конвектора его необходимо выдержать при комнатной температуре не менее 2-х часов.

4.2 Определите место, где будет эксплуатироваться конвектор. Не устанавливайте конвектор на сквозняке, под отверстиями системы принудительной вентиляции, в зоне действия прямых солнечных лучей.

4.3 Проверьте соответствие Вашей электросети техническим данным конвектора, приведённым в разделе 2 настоящего руководства: напряжение питающей электросети; способность защитных устройств, электропроводки, розетки для подключения конвектора выдерживать ток, потребляемый конвектором. При необходимости проконсультируйтесь у продавца или у официального представителя соответствующего сервисного центра.

4.4 Для установки конвектора выполните на стене разметку под крепёжные отверстия (см. рис.1, табл.2) и закрепите кронштейны для установки конвектора на стене, любым доступным способом, обеспечив надёжное крепление конвектора в течении всего срока эксплуатации.

Таблица 2

Номинальная потребляемая мощность, кВт	0,5	1,0	1,5	2,0
L, мм	149	230	356	482

Пример установки конвектора в помещении приведён на рисунках 2, 3, 4 (расстояния до предметов окружающей обстановки даны в см).



Рис. 1



Рис. 2

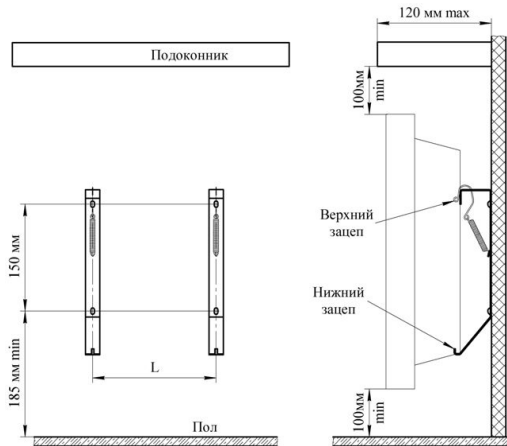

Рис. 3

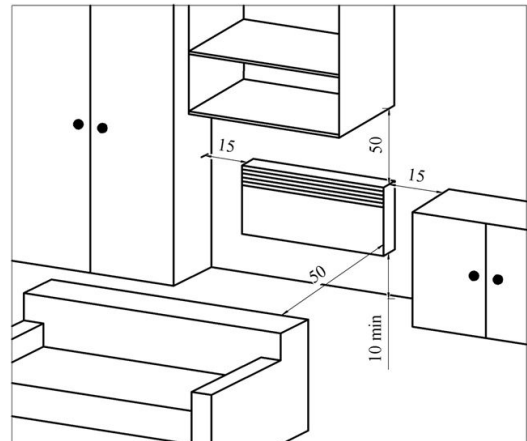

Рис. 4

4.5 Совместите прямоугольные отверстия на задней стенке конвектора с верхними зацепами кронштейнов (рис. 1) и наденьте конвектор на зацепы.

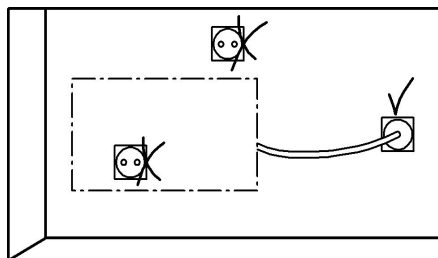
Потяните конвектор вверх до момента фиксации нижних зацепов кронштейнов в отверстиях нижней воздухозаборной решётки конвектора.

4.6 Конвекторы допускается устанавливать в ванных комнатах, душевых, бассейнах (см. рис. 4).

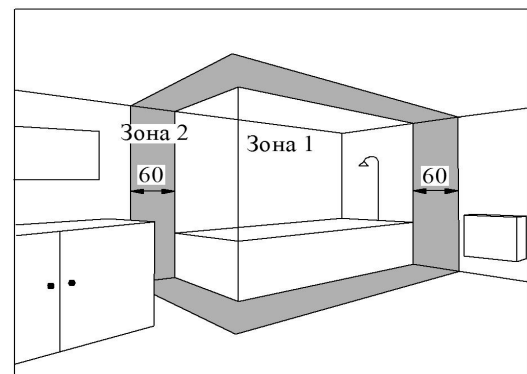
При этом установка конвектора запрещается:

в зоне 1 ванных комнат, душевых и т.п.;

в зоне 2, если человек, находясь в ванной, под душем, в бассейне сможет дотянуться до конвектора или шнура электропитания.

Розетки для подключения конвекторов должны быть установлены на расстоянии не менее 25 см от пола вне зоны 2.

5 ПОРЯДОК РАБОТЫ

5.1 Порядок включения и выключения конвектора.

Внимание! Категорически запрещается включать и эксплуатировать конвектор без его закрепления на кронштейнах на стене. Включать и эксплуатировать конвектор допускается только в вертикальном положении, как показано на рис. 1.

При первом включении конвектора возможен запах от испарения консервационных материалов. Рекомендуется проветрить помещение.

5.1.1 Вставьте вилку шнура электропитания конвектора в розетку электросети. Переведите выключатель на панели управления в положение «Включено».

Засветится дисплей на панели управления (рис. 5), на дисплее отобразится температура в помещении и индикация выключенного состояния термостата «OFF». Конвектор готов к работе.

В дальнейшем выключатель используйте только в случае длительного отключения прибора от сети электропитания, например, после окончания отопительного сезона.











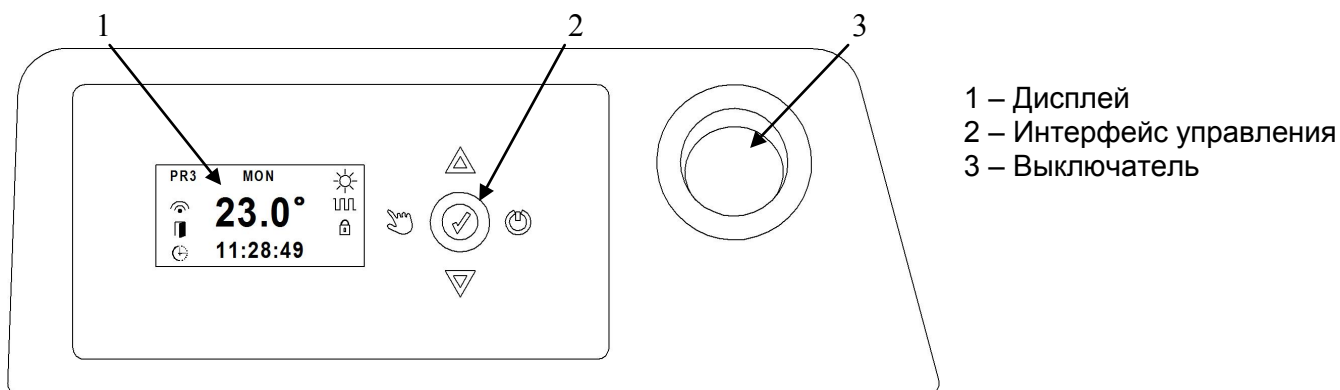



Рис. 5

5.1.2 Интерфейс управления

Сенсор	Название	Описание сенсора
	Вкл/Откл	Включение термостата (пульты управления) конвектора
	Подтверждение	Подтверждение заданной настройки Вход в меню настроек
	Вверх	Навигация по пунктам меню Изменение настроек, увеличение значения
	Вниз	Навигация по пунктам меню Изменение настроек, уменьшение значения
	Ручное управление	Оперативный переход к режиму КОМФОРТ Выход из пункта меню настроек

5.1.3 Дисплей

Символ	Описание
MON	Дни недели: MON – Понедельник, TUES – Вторник...SAN – Воскресенье
PR3	Программа, назначенная для текущего дня недели
23.0°	Установленная температура регулирования. В режиме работы РУЧНОЙ значение температуры можно изменять при помощи кнопок или . В режиме работы ПРОГРАММНЫЙ значение температуры изменяется в пункте меню Температура.
	Индикация включения нагревательного элемента конвектора при температуре в помещении ниже установленной на дисплее.
	Адаптивный старт – функция для Программного режима работы конвектора, которая прогнозирует и инициирует оптимальный запуск режима нагрева КОМФОРТ заранее (от 15 минут до одного часа), для достижения комфортной температуры в установленное программой время. Условие: функция должна быть активирована в меню пользователя.

Символ	Описание
	Функция детектора открытого окна. При обнаружении резкого снижения температуры, например, при проветривании, прекращается режим нагрева помещения для экономии энергии. Условие: функция должна быть активирована в меню пользователя.
	Индикация наличия сигнала сети Wi-Fi: - постоянно светится при наличии связи по сети Wi-Fi - мигает при активировании режима сопряжения с приложением TuYa Smart - не светится при отсутствии сигнала Wi-Fi
	Блокировка интерфейса управления. Нажмите одновременно кнопки  и  и удерживайте их до момента, когда на дисплее отобразится значок замка. Кнопки управления при этом блокируются. Чтобы деактивировать функцию повторите одновременное нажатие кнопок  и  до момента, когда погаснет индикация замка.
Режимы нагрева. Изменение режима при помощи кнопки 	
	КОМФОРТ В этом режиме поддерживается комфортная (желаемая) для Вас температура в помещении. Диапазон настройки температур регулирования от 8 °С до 30 °С с шагом 0,5 °С.
	ЭКОНОМ Поддерживается температура ниже значения, установленного для комфортного режима. Этот режим рекомендуется использовать в ночное время или в случае Вашего отсутствия в помещении более 2 часов.
	АНТИЗАМЕРЗАНИЕ Поддерживается температура в помещении около 7 °С для предотвращения замерзания. Используется в случае ухода из дома на продолжительное время (более 24 часов).

Для включения термостата конвектора нажмите на кнопку . На дисплее панели управления отобразится последний использованный режим работы с настройками.

Для выключения конвектора нажмите и удерживайте кнопку  до момента выключения конвектора, на дисплее отобразится только температура в помещении.

5.2 Режимы работы конвектора.

Доступны два режима работы:

Ручной (**manual**)

Прибор постоянно поддерживает температуру установленную при настройке. Здесь доступны три режима нагрева помещения: КОМФОРТ, ЭКОНОМ, АНТИЗАМЕРЗАНИЕ.

Выбор режима производится последовательным кратковременным нажатием кнопки . При этом на дисплее отображается соответствующая пиктограмма и температура регулирования.

Програмный (**program**)

Этот режим обеспечивает автоматическую смену режимов КОМФОРТ и ЭКОНОМ по заданной программе на неделю. Для каждого дня недели может быть установлена отдельная температурная программа в меню пользователя, пункт **week timer**. Шаг смены режима один час.

Для обеспечения работы конвектора по программе необходимо предварительно произвести настройки времени, даты и программ по дням недели в меню пользователя, пункт **timer/data**.

5.3 Выбор режимов работы конвектора и настройка параметров.

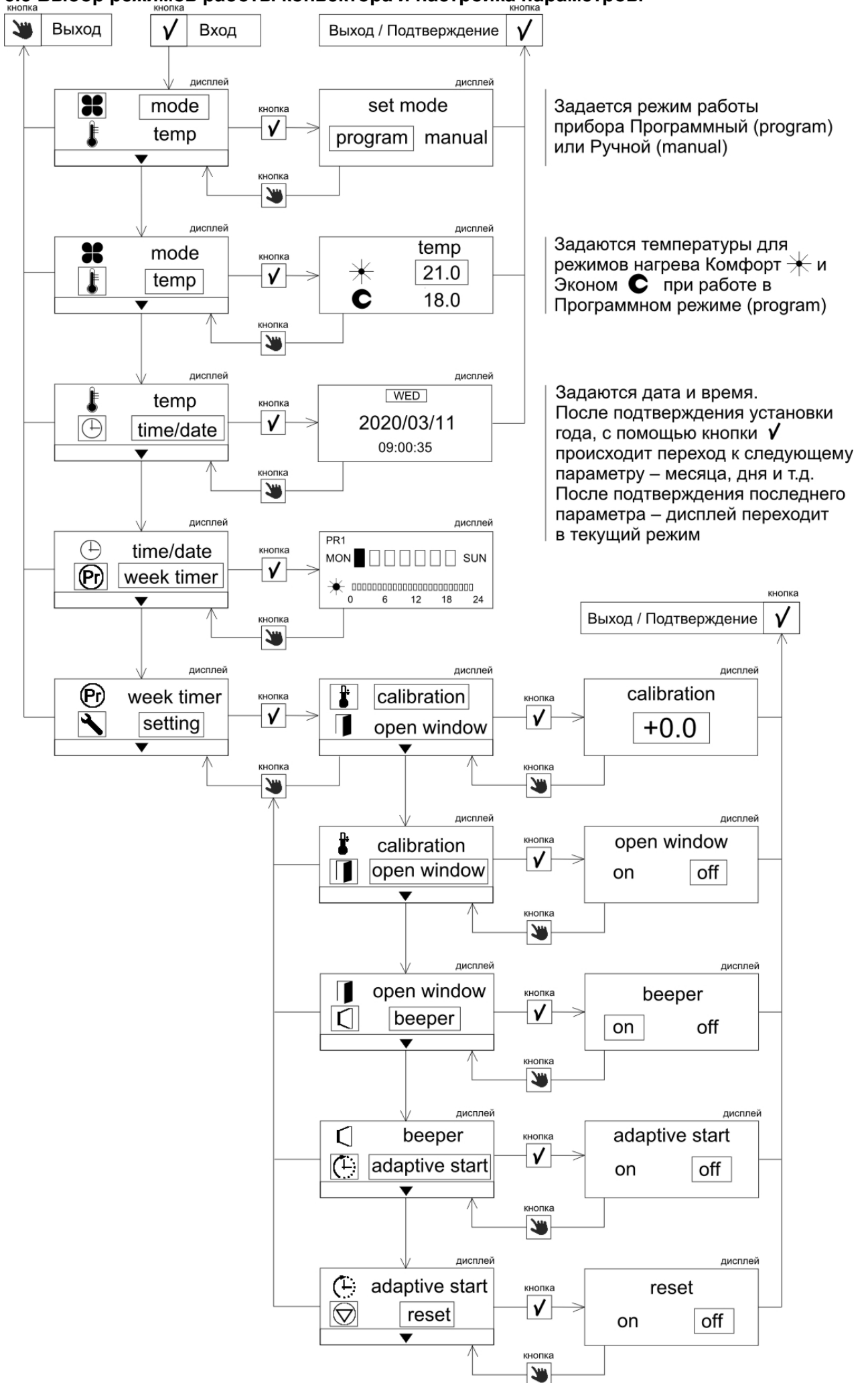

5.3.1 Программирование недельного таймера **week timer**.

Предусмотрено пять предустановленных программ с типичными графиками смены режимов КОМФОРТ и ЭКОНОМ в течение суток (PR1 ... PR5), а также три программы которые пользователь может составить по своему усмотрению (PR6 ... PR8).

Предустановленные программы отображены в Таблице 3.

PR1 – рекомендуется для постоянного присутствия в помещении;

PR2 – рекомендуется при отсутствии в течение рабочего дня;

PR3 – рекомендуется при отсутствии в течение рабочего дня, с приходом на обед;

PR4 – постоянно режим КОМФОРТ в течение суток;

PR5 – постоянно режим ЭКОНОМ в течение суток.

Таблица 3

Часы \ Прогр.	0.00	1.00	2.00	3.00	4.00	5.00	6.00	7.00	8.00	9.00	10.00	11.00	12.00	13.00	14.00	15.00	16.00	17.00	18.00	19.00	20.00	21.00	22.00	23.00	24.00
Pr1						■	■	■	■	■	■	■	■	■	■	■	■	■	■	■	■	■	■	■	■
Pr2																									
Pr3													■	■	■	■	■	■	■	■	■	■	■	■	■
Pr4	■	■	■	■	■	■	■	■	■	■	■	■	■	■	■	■	■	■	■	■	■	■	■	■	■
Pr5																									
Pr6	■	■	■	■	■	■	■	■	■	■	■	■	■	■	■	■	■	■	■	■	■	■	■	■	■
Pr7	■	■	■	■	■	■	■	■	■	■	■	■	■	■	■	■	■	■	■	■	■	■	■	■	■
Pr8	■	■	■	■	■	■	■	■	■	■	■	■	■	■	■	■	■	■	■	■	■	■	■	■	■

■ - режим КОМФОРТ, □ - режим ЭКОНОМ, □ - режим устанавливается пользователем

Программы PR6 ... PR8 по заводским установкам такие же, как PR5 – постоянно режим ЭКОНОМ. Эти программы пользователь может откорректировать по своему усмотрению.

- При входе в пункт меню программирования недельного таймера на дисплее отобразятся семь прямоугольных сегментов. Мигает сегмент, соответствующий порядковому номеру дня недели (первый сегмент – понедельник). В верхнем левом углу отображается номер текущей суточной программы для выбранного дня. В нижней части дисплея изображена шкала текущей суточной программы. Нажатием кнопки ▲ или ▼ можно выбрать другой день недели. Таким образом можно просмотреть действующие программы для каждого дня.

Для смены суточной программы выбранного дня нажмите кнопку ✓. Сектор выбранного дня светится непрерывно, индикация текущей программы подвечена инверсно (черное на белом). Нажатием кнопки ▲ или ▼ можно установить другую программу для выбранного дня. После нажатия кнопки на дисплее дисплей возвращается в режим отображения сегментов дней недели, для выбранного дня отображается шкала новой назначенной программы.

При необходимости, повторите операцию выбора номера программы для каждого дня недели.

Через 30 секунд без нажатий кнопок дисплей перейдет в в отображение текущего режима регулирования температуры, новая программа таймера запомнена.

- Пользователь может составить три суточные программы (P6...P8) смены режимов КОМФОРТ и ЭКОНОМ по своему усмотрению. Выберите любую из программ PR6 ... PR8.

Нажмите кнопку ✓, на дисплее отобразится шкала соответствующей суточной программы. Для начала изменения программы нажмите еще раз кнопку ✓. На дисплее отобразится время начала первого часа суток 00:00. На шкале суточной программы сегмент первого часа подчеркнут. Подчеркиванием обозначается час для которого задается режим нагрева КОМФОРТ или ЭКОНОМ.

Нажатием кнопки можно изменить режим нагрева ЭКОНОМ на КОМФОРТ и наоборот. С помощью кнопки ▲ или ▼ можно выбрать любое время суток и задать и задать для него необходимы режим нагрева кнопкой ✓. После завершения составления суточной программы нажмите кнопку на дисплее отобразится новая составленная программа для выбранного дня недели.

Примечание. Так как кнопка ✓, при программировании недельного таймера используется для изменения параметров настройки, то выход из этой секции осуществляется при помощи нажатий кнопки на дисплее отображаются новые настройки таймера.

5.3.2 Настройка функций **setting**.

5.3.2.1 Калибровка температуры **calibration**.

Данная настройка служит для компенсации различий в значении температуры в помещении и температуры, измеренной встроенным датчиком конвектора.

С помощью кнопок \triangle или ∇ можно изменить смещение в диапазоне от минус 3°C до +3 °C.

5.3.2.2 Функция открытого окна **openwindow**.

При обнаружении резкого снижения температуры, например, при проветривании, прекращается режим нагрева помещения для экономии энергии. При срабатывании функции открытого окна кратковременно включается зуммер, оповещающая о срабатывании. Время действия функции 15 минут. Функцию можно отключить раньше, если пользователь нажмет любую кнопку.

По заводским установкам функция определения открытого окна отключена

Нажатием кнопок \triangle или ∇ можно активировать функцию - ON или выключить - OFF.

5.3.2.3 Звуковое подтверждение **beeper**.

Этот пункт меню обеспечивает возможность включить или отключить сигнал звукового подтверждения. По заводским установкам функция звукового подтверждения включена ON.

5.3.2.4 Адаптивный пуск нагрева **adaptive**.

Функция адаптивного запуска нагрева инициирует оптимальный запуск нагрева в режиме **program** для достижения желаемой температуры в нужное время. Например, период КОМФОРТ запрограммирован с 7:00. Когда функция адаптивного запуска включена, нагрев начнется раньше (от 10 минут до одного часа), чтобы достигнуть желаемой температуры КОМФОРТ в 7:00. Если функция адаптивного запуска отключена, нагрев начнется в 7:00, а настроенная для режима КОМФОРТ температура будет достигнута позднее.

По заводским установкам функция адаптивного пуска отключена OFF.

Нажатием кнопок \triangle или ∇ можно активировать функцию - ON или отключить - OFF.

5.3.2.5 Возврат к заводским настройкам **reset**.

Данный пункт меню позволяет вернуться к заводским настройкам термостата. При этом установленные дата и время не сбрасываются.

5.4 Демонтаж конвектора

Отключите конвектор от электросети.

Потяните конвектор вверх до выхода нижних зацепов кронштейнов из отверстий воздухозаборной решётки конвектора, затем потяните конвектор вниз и снимите его с верхних зацепов кронштейнов.

6 ТЕХНИЧЕСКОЕ ОБСЛУЖИВАНИЕ

Не реже одного раза в месяц очищайте решётки конвектора от пыли при помощи щётки и пылесоса, корпус протирайте влажной тряпкой.

Не используйте для чистки абразивные и агрессивные материалы.

При эксплуатации конвектора в сильно загрязнённой атмосфере на воздухозаборной (воздуховыпускной) решётке могут появиться пятна. На такие поверхностные загрязнения не распространяются гарантии, а их появление не является основанием для замены конвектора.

7 УСЛОВИЯ ТРАНСПОРТИРОВАНИЯ И ХРАНЕНИЯ

7.1 Конвекторы в упаковке изготовителя могут транспортироваться всеми видами крытых транспортных средств, которые обеспечивают их защиту от атмосферных осадков и механических повреждений, в соответствии с правилами перевозок грузов, действующими на транспорте данного вида. Транспортирование допускается при температуре от 50°C до минус 50°C и относительной влажности воздуха не более 80%, в соответствии с манипуляционными знаками на упаковке, и с исключением ударов и перемещений внутри транспортного средства.

7.2 Конвекторы должны храниться в упаковке изготовителя в сухих отапливаемых помещениях при температуре от 5°C до 40°C и относительной влажности воздуха не более 80%. Не допускается хранение конвекторов в помещениях совместно с жидкостями и веществами, испарения которых могут вызвать коррозию элементов конструкции и повреждение изоляции проводников.

8 ПРАВИЛА УТИЛИЗАЦИИ

Изделие не содержит материалов, требующих специальных технологий утилизации. Изделие не содержит драгоценных металлов.

При выводе из эксплуатации, изделие подлежит разборке с последующей сортировкой лома по группам на цветные, чёрные металлы и неметаллы, и их утилизации в соответствии с нормами, правилами и способами, действующими в местах утилизации.

