







**MASSTER**<sup>®</sup>  
CLIMATE SOLUTIONS  
MCS

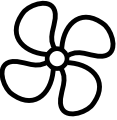

<b>USER AND MAINTENANCE BOOK</b>	<b>en</b>
<b>LIBRETTO USO E MANUTENZIONE</b>	<b>it</b>
<b>BEDIENUNGS- UND WARTUNGSANLEITUNG</b>	<b>de</b>
<b>MANUAL DE INSTRUCCIONES PARA EL USO Y MANTENIMIENTO</b>	<b>es</b>
<b>MANUEL D'UTILISATION ET DE MAINTENANCE</b>	<b>fr</b>
<b>HANDLEIDING VOOR GEBRUIK EN ONDERHOUD</b>	<b>nl</b>
<b>MANUAL DE USO E MANUTENÇÃO</b>	<b>pt</b>
<b>VEJLEDNING OM BRUG OG VEDLIGEHOELSE</b>	<b>da</b>
<b>KÄYTTÖ- JA HUOLTO-OHJE</b>	<b>fi</b>
<b>HEFTE FOR BRUK OG VEDLIKEHOLD</b>	<b>no</b>
<b>ANVÄNDAR- OCH UNDERHÅLLSHANDBOK</b>	<b>sv</b>
<b>INSTRUKCJA OBSŁUGI I KONSERWACJI</b>	<b>pl</b>
<b>РУКОВОДСТВО ПО ЭКСПЛУАТАЦИИ И ТЕХНИЧЕСКОМУ ОБСЛУЖИВАНИЮ</b>	<b>ru</b>
<b>PŘÍRUČKA PRO POUŽITÍ A ÚDRŽBU</b>	<b>cs</b>
<b>HASZNÁLATI ÉS KARBANTARTÁSI KÉZIKÖNYV</b>	<b>hu</b>
<b>PRIROČNIK Z NAVODILI ZA UPORABO IN VZDRŽEVANJE</b>	<b>sl</b>
<b>KULLANIM VE BAKIM KİTAPÇIĞI</b>	<b>tr</b>
<b>KNJIŽICA O UPORABI I ODRŽAVANJU</b>	<b>hr</b>
<b>NAUDOJIMO IR PRIEŽIŪROS KNYGELĖ</b>	<b>lt</b>
<b>LIETOŠANAS UN TEHNISKĀS APKOPES GRĀMATIŅA</b>	<b>lv</b>
<b>KASUTUS- JA HOOLDUSJUHEND</b>	<b>et</b>
<b>LIVRET DE UTILIZARE ȘI ÎNTREȚINERE</b>	<b>ro</b>
<b>PRÍRUČKA PRE POUŽITIE A ÚDRŽBU</b>	<b>sk</b>
<b>НАРЪЧНИК ЗА ИЗПОЛЗВАНЕ И ПОДДРЪЖКА</b>	<b>bg</b>
<b>ІНСТРУКЦІЯ КОРИСТУВАЧА ТА ОБСЛУГОВУВАННЯ ОБЛАДНАННЯ</b>	<b>uk</b>
<b>ΕΓΧΕΙΡΙΔΙΟ ΧΡΗΣΗΣ ΚΑΙ ΣΥΝΤΗΡΗΣΗΣ</b>	<b>el</b>

**BCF 230RB - BCF 230AB**  
**BCF 230AL - BCF 230AU**

**TECHNICAL DATA - DATI TECNICI - TECHNISCHE DATEN - DATOS TÉCNICOS - DONNÉES TECHNIQUES - TECHNISCHE GEGEVENS - DADOS TÉCNICOS - TEKNISCHE DATA - TEKNISËT TIEDOT - TEKNISCHE DATA - TEKNISKA DATA - DANE TECHNICZNE - ТЕХНИЧЕСКИЕ ДАННЫЕ - TECHNICKÉ ÚDAJE - MŰSZAKI ADATOK - TEHNIČNI PODATKI - TEKNİK VERİLER - TEHNIČKI PODACI - TECHNINIAI DUOMENYS - TEHNISKIE DATI - TEHNILISED ANDMED - DATE TEHNICE - TECHNICKÉ ÚDAJE - ТЕХНИЧЕСКИ ДАННИ - ТЕХНІЧНІ ДАНІ - TEHNIČKI PODACI - ТЕХНІКА ДЕДОМЕНА - 技术参数 - ТЕХНИКАЛЫҚ КӨРСЕТКІШТЕР**

<b>MODEL</b>	<b>BCF 230RB</b>	<b>BCF 230AB</b>	<b>BCF 230AL</b>	<b>BCF 230AU</b>
	18.000 m³/h-м³/ч	18.000 m³/h-м³/ч	18.000 m³/h-м³/ч	18.000 m³/h-м³/ч
	258 Pa-Па	200 Pa-Па	200 Pa-Па	200 Pa-Па
	220-240 V-B 50 Hz-Гц 8,4 A 1.500 W-Вт	220-240 V-B 50 Hz-Гц 7,2 A 1.100 W-Вт	220-240 V-B 50 Hz-Гц 7,2 A 1.100 W-Вт	220-240 V-B 50 Hz-Гц 7,2 A 1.100 W-Вт
	94 kg-кг	76 kg-кг	76 kg-кг	76 kg-кг
	IP55	IP55	IP55	IP55

PICTURES - FIGURE - ABBILDUNGEN - FIGURAS - FIGURES - FIGUREN  
- FIGURAS - FIGURER - KUVAT - FIGURER - FIGURER - ILUSTRACJE  
- ИЛЛЮСТРАЦИИ - OBRÁZKY - ÁBRÁK - SLIKE - ŞEKİLLER - SLIKE -  
ILIUSTRACIJOS - ATTĒLI - JOONISED - IMAGINI - OBRÁZKY - СХЕМИ - ДАНИ  
- ΕΙΚΟΝΕΣ - 图示 - СУРЕТТЕМЕЛЕР

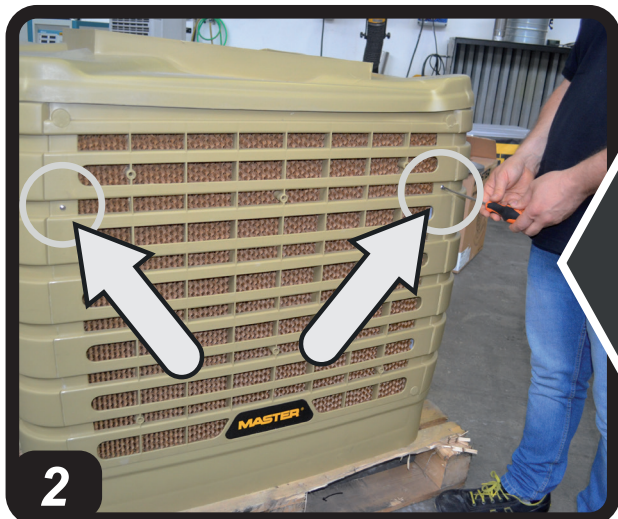

PICTURES - FIGURE - ABBILDUNGEN - FIGURAS - FIGURES - FIGUREN  
- FIGURAS - FIGURER - KUVAT - FIGURER - FIGURER - ILUSTRACJE  
- ИЛЛЮСТРАЦИИ - OBRÁZKY - ÁBRÁK - SLIKE - ŞEKİLLER - SLIKE -  
ILUSTRACIJOS - ATTĒLI - JOONISED - IMAGINI - OBRÁZKY - СХЕМИ - ДАНИ  
- ΕΙΚΟΝΕΣ - 图示 - СУРЕТТЕМЕЛЕР

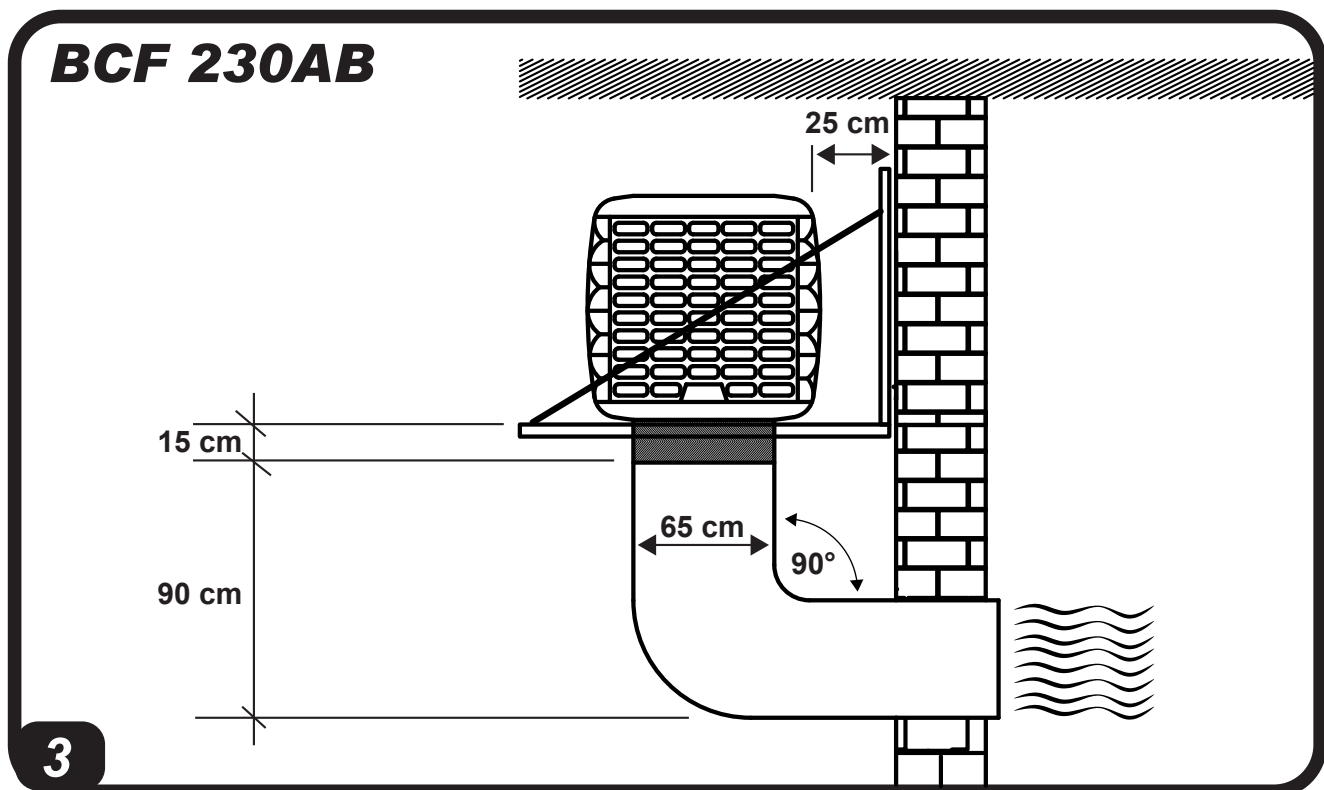
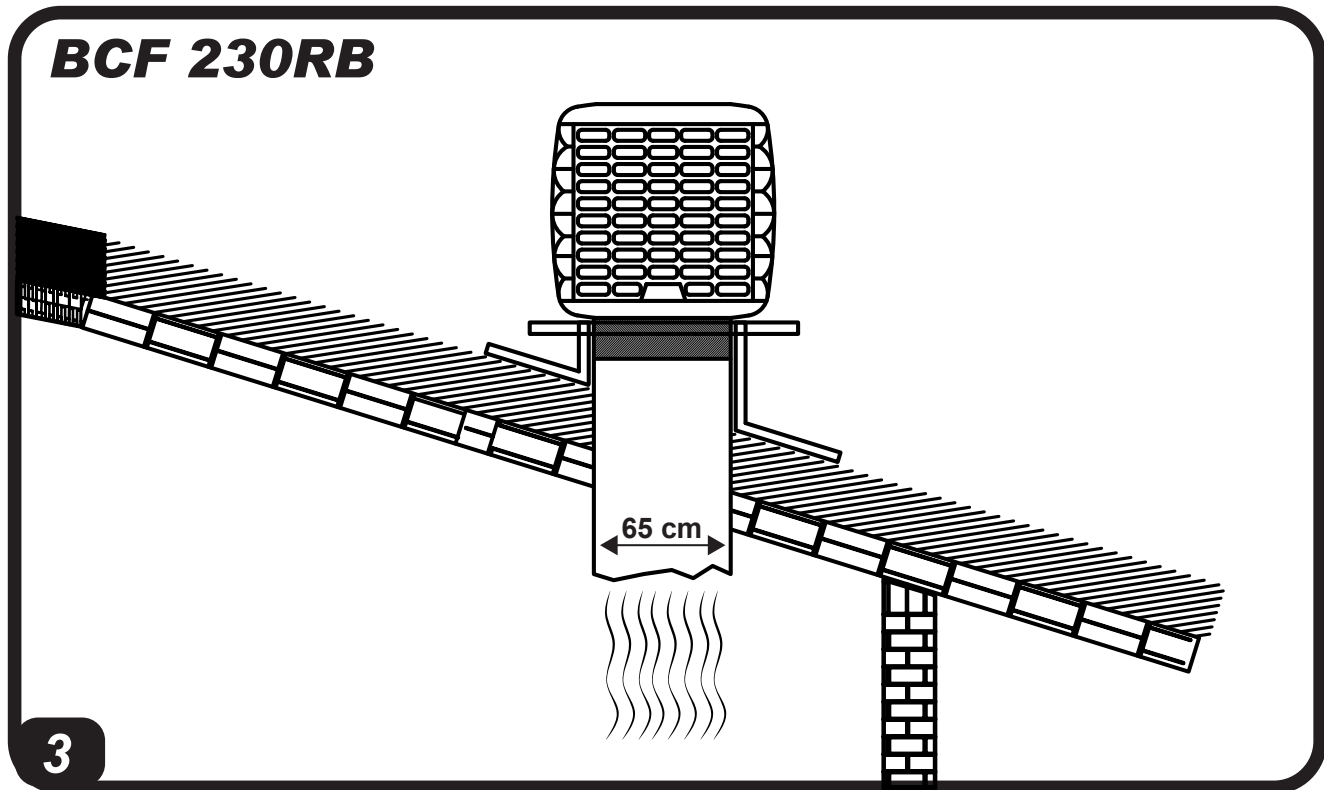

**PICTURES - FIGURE - ABBILDUNGEN - FIGURAS - FIGURES - FIGUREN  
- FIGURAS - FIGURER - KUVAT - FIGURER - FIGURER - ILUSTRACJE  
- ИЛЛЮСТРАЦИИ - OBRÁZKY - ÁBRÁK - SLIKE - ŞEKİLLER - SLIKE -  
ILUSTRACIJOS - ATTĒLI - JOONISED - IMAGINI - OBRÁZKY - СХЕМИ - ДАНИ  
- ΕΙΚΟΝΕΣ - 图示 - СУРЕТТЕМЕЛЕР**

### **BCF 230AL**

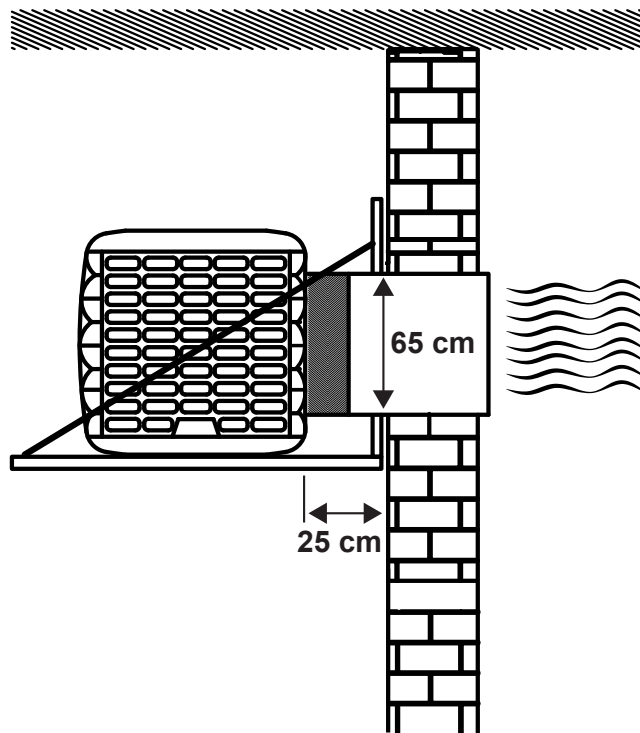

### **BCF 230AU**

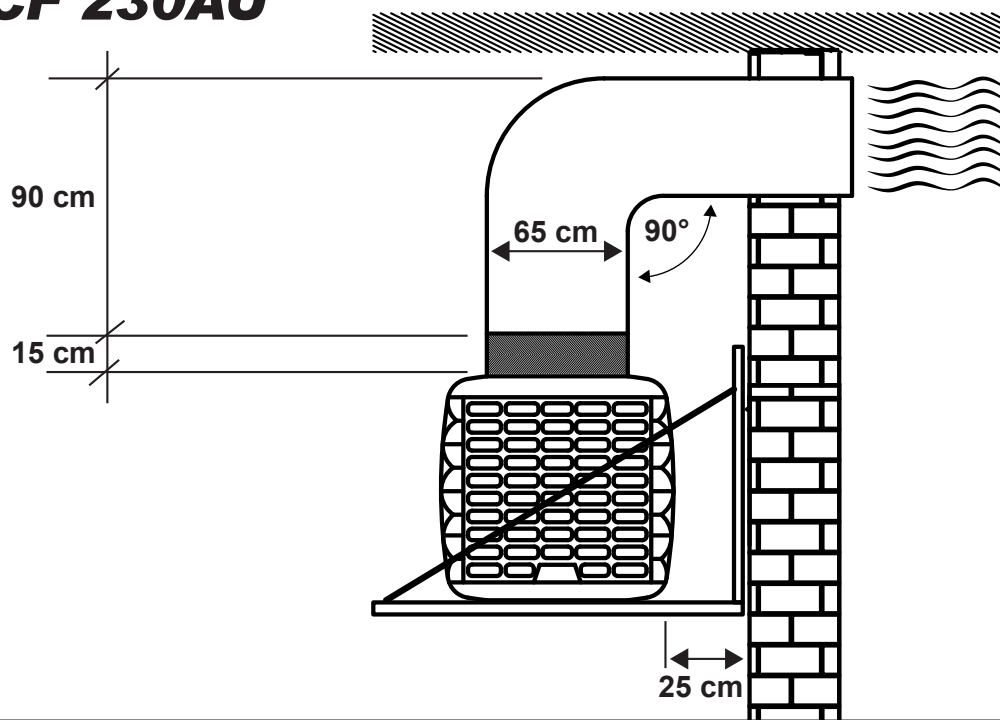



**PICTURES - FIGURE - ABBILDUNGEN - FIGURAS - FIGURES - FIGUREN  
- FIGURAS - FIGURER - KUVAT - FIGURER - FIGURER - ILUSTRACJE  
- ИЛЛЮСТРАЦИИ - OBRÁZKY - ÁBRÁK - SLIKE - ŞEKİLLER - SLIKE -  
ILUSTRACIJOS - ΑΤΤΕΛΙ - JOONISED - IMAGINI - OBRÁZKY - СХЕМИ - ДАНИ  
- ΕΙΚΟΝΕΣ - 图示 - СУРЕТТЕМЕЛЕР**

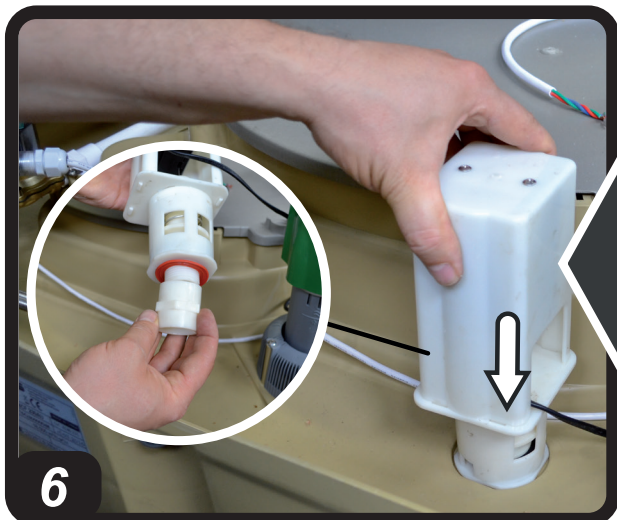
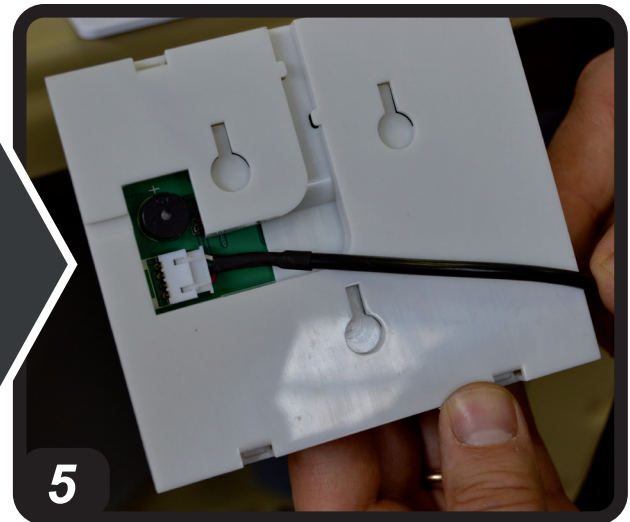
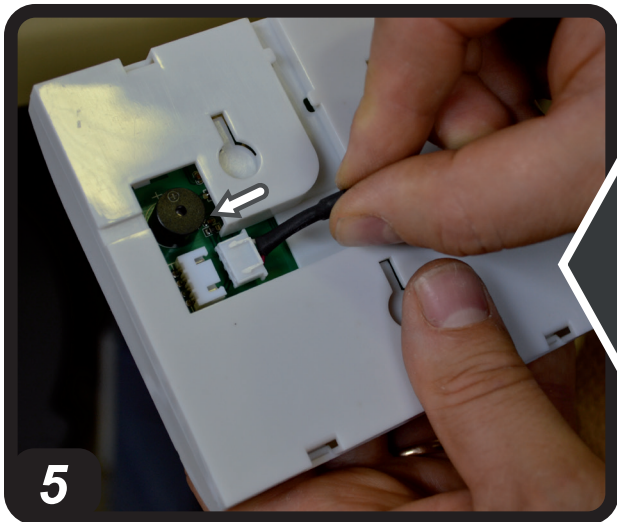
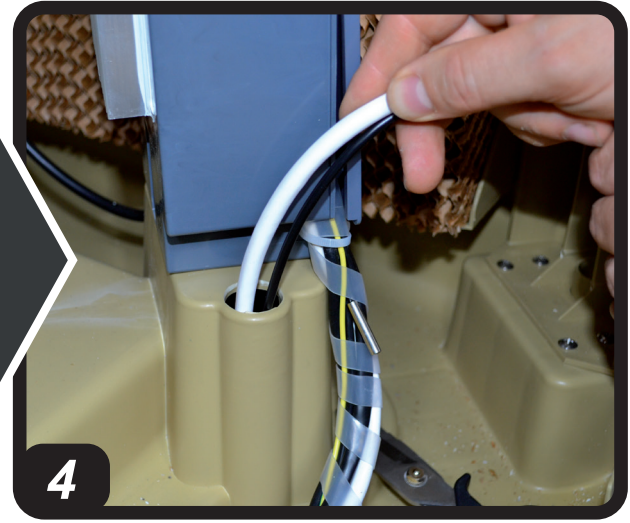
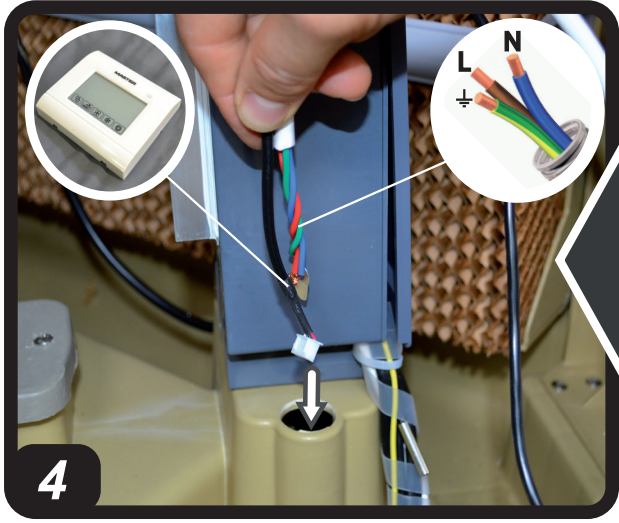



**PICTURES - FIGURE - ABBILDUNGEN - FIGURAS - FIGURES - FIGUREN  
 - FIGURAS - FIGURER - KUVAT - FIGURER - FIGURER - ILUSTRACJE  
 - ИЛЛЮСТРАЦИИ - OBRÁZKY - ÁBRÁK - SLIKE - ŞEKİLLER - SLIKE -  
 ILIISTRACIJOS - ATTĒLI - JOONISED - IMAGINI - OBRÁZKY - СХЕМИ - ДАНИ  
 - ΕΙΚΟΝΕΣ - 图示 - СУРЕТТЕМЕЛЕР**



## PARAGRAPH SUMMARY

1...	<b>SAFETY INFORMATION</b>
2...	<b>UNPACKING</b>
3...	<b>ASSEMBLY AND INSTALLATION (ONLY FOR QUALIFIED PERSONNEL)</b>
4...	<b>ANOMALIES</b>
5...	<b>CLEANING AND MAINTENANCE</b>
6...	<b>FUNCTIONING ANOMALIES</b>

**IMPORTANT: READ AND UNDERSTAND THIS OPERATIONAL MANUAL PRIOR TO ASSEMBLING, STARTING UP OR CONDUCTING MAINTENANCE ON THIS COOLER. USING THE COOLER INCORRECTLY CAN CAUSE SERIOUS OR FATAL INJURIES. KEEP THIS MANUAL FOR FURTHER REFERENCE.**

### ▶▶ 1. INFORMATION ON SAFETY

 **IMPORTANT:** This appliance is not suitable for use by persons (including children) with reduced physical, sensory and mental capacities or with lack of experience or knowledge unless supervised by a person responsible for their safety. Children must be supervised to make sure they do not play with the appliance.

- ▶ 1.1. During installation, the electrical connection, water connection, use and maintenance of the cooler, comply with all local regulations and standards in force.
- ▶ 1.2. The cooler must only be installed, adjusted and serviced by qualified personnel.
- ▶ 1.3. Use this appliance to cool, dehumidify, ventilate or remove dust.
- ▶ 1.4. In order to prevent the risk of fire or serious injuries, install the cooler at a safe distance from heat sources (fireplaces, fire, etc.), from sparks (welding machines, electrical panels, etc.) or from combustion fumes (hoods, chimney flues, etc.).
- ▶ 1.5. Improper wiring or improper installation can cause hazards or serious damage.
- ▶ 1.6. Before carrying out any operation, make sure that the cooler, the power supply cable, the control panel, etc., are perfectly dry, in order to prevent any hazard or serious damage (never work with wet hands).
- ▶ 1.7. Only install outdoors.
- ▶ 1.8. The cooler must be installed on a stable and level structure, so as to prevent any risk (the structure and the plugs must be adequate to support the weight of the appliance).
- ▶ 1.9. The minimum safety distance recommended between the cooler and walls or other items is 0.5 m.
- ▶ 1.10. A 0.8 m<sup>2</sup> outlet for every 3,600 m<sup>3</sup>/h of air supplied to the cooler must be provided (always ensure an exchange of air within the cooled environment). In the event of forced air ventilation, the amount extracted should be less than 85% of the air intake. Forced ventilation can be combined with natural ventilation.
- ▶ 1.11. Power the cooler solely with the voltage and frequency specified



- on the nameplate, using cables of suitable section (the supply voltage must not vary more than  $\pm 5\%$  from the value stated on the nameplate).
- ▶ 1.12. Make sure that the cooler is earthed properly.
  - ▶ 1.13. Make sure that during the electrical connection, the phase-neutral connection is complied with. We recommend using a 2P 10A differential switch.
  - ▶ 1.14. The cooler can withstand a maximum water inlet pressure of 3 Bar. If the pressure of the water supply is higher, a pressure reducer must be installed.
  - ▶ 1.15. Only fill the cooler tank only with clean water.
  - ▶ 1.16. We recommend using horizontal coverage to protect from weathering, in order to preserve the cooler over time.
  - ▶ 1.17. It is forbidden to alter, tamper with or adjust the cooler and the electricity or water supply after installation, if it is not carried out by qualified personnel.
  - ▶ 1.18. Do not obstruct, even partially, the air vents of the cooler, in order to prevent a hazard.
  - ▶ 1.19. In order to prevent serious damage, do not let dust, dirt or other materials come into contact with the cooler.
  - ▶ 1.20. We recommend using the cooler with ambient temperatures between  $18^{\circ}\text{C}$  and  $45^{\circ}\text{C}$  and with water temperature below  $45^{\circ}\text{C}$ .
  - ▶ 1.21. In order to prevent serious breakdowns, when the temperatures drop to about  $<2^{\circ}\text{C}$ , completely empty the tank and the pipes that supply water to the cooler.
  - ▶ 1.22. Disconnect the power supply when you handle or service the cooler (use personal protective equipment in order to prevent any hazards).
  - ▶ 1.23. If the power supply cable is damaged, it must be replaced by a technical support centre to prevent any risk.
  - ▶ 1.24. Protect the power cable from potential damage caused by the movement of vehicles, pedestrians, weathering and heat sources.
  - ▶ 1.25. In the event of the cooler malfunctions, disconnect the power supply and contact the technical support centre.
  - ▶ 1.26. Unplug the cooler from the power supply, when it is not used for a medium to long term period.
  - ▶ 1.27. Empty the cooler tank frequently in order to prevent water stagnation.

## ▶▶ 2. UNPACKING

(Pic. 1)

IMPORTANT: IT IS STRICTLY FORBIDDEN TO STACK TWO OR MORE APPLIANCES.

- ▶ 2.1. Remove all packaging materials used to wrap and deliver the appliance and dispose of them in compliance with the Standards in force.
- ▶ 2.2. Extract all articles from the packaging.
- ▶ 2.3. Check for any damage undergone during transport. Immediately inform the dealer where the appliance was purchased if this appears damaged.

### ▶▶ 3. ASSEMBLY AND INSTALLATION (ONLY FOR QUALIFIED PERSONNEL)

NOTE: TO ACCESS THE INTERNAL PARTS OF THE COOLER, REMOVE THE SCREWS AND EVAPORATION PANELS, REMOVE PANELS LOCATED ON SIDES OF THE DEVICE (Pic. 2).

#### ▶ 3.1. HANDLING

Handle the cooler with the utmost care, moving it horizontally.

#### ▶ 3.2. PRE-INSTALLATION AND INSTALLATION METHOD

(Pic. 3):

During installation, the electrical connection, water connection, use and maintenance of the cooler, comply with all local regulations and standards in force.

▶ 3.2.1. The cooler must be installed on a stable and level structure, so as to prevent any risk (the structure and the plugs must be adequate to support the weight of the appliance).

▶ 3.2.2. Install the cooler in well ventilated areas.

▶ 3.2.3. The cooler can only be installed outside (on the roof or on the wall).

▶ 3.2.4. Install the cooler away from fireplaces, heat sources and possible sparks, in order to prevent serious damage.

#### ▶ 3.3. DUCTING METHOD

By connecting a conduit to the cooler, the outgoing air can be carried to where cooling is required.

It is crucial for the entire ducting conduit to be designed and structured correctly.

▶ 3.3.1. Use conduits of suitable section (the average air speed inside the conduit is 3-6 m/s).

▶ 3.3.2. The ducting should be as short as possible.

▶ 3.3.3. The pipes must be installed at a maximum of 4 m above the ground.

▶ 3.3.4. Do not install the duct with elbow bends.

▶ 3.3.5. The maximum length of the conduit is 20 m.

▶ 3.3.6. Up to four reductions can be installed within the conduit.

▶ 3.3.7. The pipe joints must be flexible.

▶ 3.3.8. Do not branch the air flow into several conduits.

NOTE: WE RECOMMEND USING CONDUITS MADE OF GALVANISED SHEET METAL, PLASTIC OR FIBREGLASS.

#### ▶ 3.4. CONNECTION TO THE ELECTRICITY MAINS

IMPORTANT: THE POWER SUPPLY AND CONNECTION LINE MUST BE INSTALLED BY A QUALIFIED TECHNICIAN USING SUITABLE DEVICES AND INSTRUMENTS, IN ACCORDANCE WITH NATIONAL REGULATIONS AND THE STANDARDS IN FORCE.

▶ 3.4.1. By removing the screws on the side of the cooler you have access to the interior of the appliance (Pic. 2).

▶ 3.4.2. Feed the electrical cables (power cable and the control panel cable) through the hole near the electrical panel (Pic. 4).

▶ 3.4.3. Only connect and power the cooler with the voltage and frequency specified on the nameplate and with cables of suitable section (observing the phase-neutral polarity).

- ▶ 3.4.4. For proper operation it is crucial to connect the earth to the cooler properly.
- ▶ 3.4.5. Connect the control panel, using the specific connector (Pic. 5).

NOTE: WE RECOMMEND USING A 2P 10A DIFFERENTIAL SWITCH.

### ▶ 3.5. INSTALLING THE DRAIN VALVE

(Pic. 6)

At the base of the cooler, to drain water from the tank, the cooler is equipped with a drain valve.

At the time of purchase, the drain valve comes in the kit supplied.

To install the valve you must:

- ▶ 3.5.1. Remove the nut installed at the base of the valve.
- ▶ 3.5.2. Insert the valve into its seat (located at the base of the cooler).
- ▶ 3.5.3. Screw the nut back onto the valve.

### ▶ 3.6. CONNECTING TO THE WATER MAINS

(Pic. 7)

**IMPORTANT: ONLY FEED THE COOLER WITH CLEAN WATER.**

**IMPORTANT: THE COOLER CAN WITHSTAND A MAXIMUM WATER INLET PRESSURE OF 3 BAR. THE PIPES AND FITTINGS USED FOR THE WATER SUPPLY MUST BE OF ADEQUATE SECTION AND STRUCTURE (IF THE PRESSURE OF THE WATER MAINS IS HIGH, WE RECOMMEND USING A PRESSURE REDUCER AND A METAL MESH PIPE).**

- ▶ 3.6.1. Connect the cooler to the water mains using the threaded fitting.
- ▶ 3.6.2. Make sure that there are no water leaks in the circuit before commissioning.

### ▶ 3.7. BASIC CONFIGURATION

(Pic. 8)

**IMPORTANT: THE BASIC CONFIGURATION OF THE COOLER MUST BE CARRIED OUT FROM THE CONTROL PANEL. THE CONFIGURATION MUST BE CARRIED OUT WITH THE COOLER SWITCHED OFF, BUT POWERED FROM THE ELECTRICAL MAINS.**

- ▶ **DRAIN:** (Press and hold the DRAIN button for a few seconds): You can then access the sub-menu that allows you to set every how many hours the cooler must automatically drain the water from the tank (with the value at "0" the tank is never drained automatically).
- ▶ **VENTOLA (FAN):** (Press and hold the VENTOLA (FAN) button for a few seconds): You can then access the sub-menu that allows you to set the direction of fan rotation [(0= clockwise, to let air into the room) (1= anticlockwise, to let air out of the room)].

### ▶▶ 4. ANOMALIES

**WARNING:** Carefully read the "SAFETY INFORMATION" before switching on the cooler.

**WARNING:** Only use clean water to prevent failures or other anomalies.

**WARNING:** Verify if your electronic system is earthed correctly. Connection to the electrical mains must be carried out in compliance with the national standards in force. Only power the appliance with voltage and frequency as specified on the nameplate.



**IMPORTANT:** The cooler is equipped with a water drain, located at the base of the appliance. Depending on the setting, the cooler will drain the water from the tank completely, in order to prevent water stagnation. In any case, it is recommended to drain the water from the tank frequently.

During the winter season or in the event of a long period of inactivity, drain the circuit and water tank completely.

**NOTE:** It is recommended to drain the water from the tank before each shutdown.

#### ► 4.1. CONTROL PANEL AND FUNCTIONS

(Pic. 9)

- ON/OFF: Is used to turn the cooler on or off.
- ARROW ↑↓: Increases or decreases the ventilation speed.
- COOL: Enables or disables the cooling mode.
- FAN: Enables the ventilation mode only.
- SWING (Set-up): The function enables or disables the automatic swing of the fins to direct the air flow.
- DRAIN: Drains the water from the tank.

**NOTE:** When the control panel display shows the icon “TANK” (flashing), accompanied by a beep, it means that the tank is empty and must be refilled again to reactivate the COOL function.

#### ► 4.2. REMOTE CONTROL AND FUNCTIONS

(Pic. 10)

- ON/OFF: Is used to turn the cooler on or off.
- ARROW ↑↓: Increases or decreases the ventilation speed.

- COOL: Enables or disables the cooling mode.
- VENT (FAN): Enables the ventilation mode only.
- SWING (Set-up): The function enables or disables the automatic swing of the fins to direct the air flow.
- DRAIN: Drains the water from the tank.
- LIGHT: Activates the light on the display.
- HOUR and MINUTE: Adjusts the time on the remote control.

#### ► 4.3. SWITCH-OFF

- 4.3.1. Drain the water from the tank using the DRAIN function.
- 4.3.2. Press the ON/OFF button to switch the cooler off (the continuous ventilation for a few minutes allows the evaporation panels to dry).
- 4.3.3. When the cooler is not used, disconnect the electrical power supply and the water supply.

### ► ► 5. CLEANING AND MAINTENANCE

**WARNING: BEFORE CARRYING OUT ANY MAINTENANCE OR REPAIRS, DISCONNECT THE APPLIANCE FROM THE MAINS POWER AND WATER SUPPLY.**

Depending on the environment where the appliance is used, dust, dirt, etc. can affect the performance of the cooler. We therefore recommend cleaning (never clean with a high pressure water jet) the outside of the cooler with a soft cloth, removing any obstructions from the air vents.

## ►► 6. TROUBLESHOOTING

<b>FAULT</b>	<b>CAUSE</b>	<b>SOLUTION</b>
The display does not work	<ol style="list-style-type: none"> <li>1. No power supply</li> <li>2. Defective equipment</li> </ol>	<ol style="list-style-type: none"> <li>1a. Make sure that the device is connected to the power supply</li> <li>1b. Make sure that the display is connected to the cable</li> <li>1c. Contact a support centre</li> <li>2. Contact a support centre</li> </ol>
There is no air flow or it is very low	<ol style="list-style-type: none"> <li>1. Obstructed air vents</li> <li>2. Defective equipment</li> </ol>	<ol style="list-style-type: none"> <li>1a. Remove any objects from the air vent</li> <li>1b. Contact a support centre</li> <li>2. Contact a support centre</li> </ol>
The device does not respond to the commands	<ol style="list-style-type: none"> <li>1. Defective equipment</li> </ol>	<ol style="list-style-type: none"> <li>1. Contact a support centre</li> </ol>
The device leaks water	<ol style="list-style-type: none"> <li>1. The water supply pipe is loose</li> <li>2. The water drain is dirty</li> <li>3. The tank leaks</li> <li>4. The panel is dripping</li> </ol>	<ol style="list-style-type: none"> <li>1. Tighten the fitting</li> <li>2. Contact a support centre</li> <li>3. Contact a support centre</li> <li>4. Contact a support centre</li> </ol>

**SOMMARIO PARAGRAFI**

1...	<b>INFORMAZIONI SULLA SICUREZZA</b>
2...	<b>DISIMBALLAGGIO</b>
3...	<b>ASSEMBLAGGIO E INSTALLAZIONE (SOLO PER PERSONALE QUALIFICATO)</b>
4...	<b>FUNZIONAMENTO</b>
5...	<b>PULIZIA E MANUTENZIONE</b>
6...	<b>ANOMALIE DI FUNZIONAMENTO</b>

**IMPORTANTE: LEGGERE E COMPRENDERE QUESTO MANUALE OPERATIVO PRIMA DI EFFETTUARE L'ASSEMBLAGGIO, LA MESSA IN FUNZIONE O LA MANUTENZIONE DI QUESTO RAFFRESCATORE. L'USO ERRATO DEL RAFFRESCATORE PUÒ CAUSARE LESIONI GRAVI O FATALI. CONSERVARE QUESTO MANUALE A TITOLO DI FUTURO RIFERIMENTO.**

## ►► 1. INFORMAZIONI SULLA SICUREZZA

**⚠ IMPORTANTE:** Questo apparecchio non è adatto all'uso da parte di persone (incluse bambini) con capacità fisiche, sensoriali e mentali ridotte, o inesperte, a meno che non vengano supervisionate da una persona reponsabile per la loro sicurezza. I bambini devono essere controllati, per assicurarsi che non giochino con l'apparecchio.

- 1.1. Durante l'installazione, la connessione elettrica, la connessione idrica, l'uso e la manutenzione del raffrescatore, attenersi a tutte le ordinanze locali ed alla normativa vigente.
- 1.2. L'installazione, la regolazione, la manutenzione del raffrescatore va eseguita solo da personale qualificato.
- 1.3. Usare questo apparecchio per raffrescare, umidificare, ventilare o eliminare la polvere.
- 1.4. Al fine di evitare il rischio di incendio o di lesioni gravi, installare il raffrescatore a distanza di sicurezza da fonti di calore (camini, fuoco, ecc.), da scintille (saldatrici, quadri elettrici, ecc.) o da fumi di combustione (cappe, canne fumarie, ecc.).

- 1.5. Il collegamento elettrico improprio o l'installazione impropria, può provocare rischio o gravi guasti.
- 1.6. Prima di effettuare qualsiasi operazione, assicurarsi che il raffrescatore, il cavo di alimentazione, il pannello comandi, ecc., siano perfettamente asciutti, al fine di prevenire ogni rischio o gravi guasti (non operare mai con le mani bagnate).
- 1.7. Installare solo all'esterno.
- 1.8. Il raffrescatore deve essere installato su una struttura stabile e livellata, in modo da evitare ogni rischio (la struttura e i tasselli devono essere adeguati a supportare il peso dell'apparecchio).
- 1.9. La distanza minima di sicurezza, consigliata, intercorrente tra il raffrescatore e pareti o altri oggetti è 0,5 m.
- 1.10. Si deve predisporre un'uscita di 0,8 m<sup>2</sup> per ogni 3.600 m<sup>3</sup>/h di aria fornita al raffrescatore (garantire sempre un ricambio d'aria all'interno dell'ambiente raffrescato). In caso di ventilazione forzata dell'aria, la quantità estratta dovrà essere inferiore all'85% dell'aria introdotta. La ventilazione forzata può essere abbinata alla ventilazione naturale.



- ▶ 1.11. Alimentare il raffrescatore solamente con tensione e frequenza specificata sulla targa dati, utilizzando cavi di adeguata sezione (la tensione di alimentazione non deve variare più del  $\pm 5\%$  rispetto al valore dichiarato sulla targa dati).
- ▶ 1.12. Assicurarsi che il raffrescatore sia opportunamente collegato a massa.
- ▶ 1.13. Assicurarsi che nel momento del collegamento elettrico, siano rispettate la connessione fase-neutro. Si consiglia l'utilizzo di un interruttore differenziale di tipo 2P 10A.
- ▶ 1.14. Il raffrescatore può supportare una pressione massima d'ingresso acqua di 3 Bar. Se la pressione della fornitura idrica dovesse essere maggiore, è necessario installare un riduttore di pressione.
- ▶ 1.15. Rifornire il serbatoio del raffrescatore solamente con acqua pulita.
- ▶ 1.16. Si consiglia l'uso di copertura orizzontale a protezione degli agenti atmosferici, al fine di preservare il raffrescatore nel tempo.
- ▶ 1.17. È vietata qualsiasi modifica, manomissione, regolazione del raffrescatore e della rete elettrica o idrica dopo l'installazione, se non è effettuata da personale qualificato.
- ▶ 1.18. Non ostruire, neanche parzialmente, le prese d'aria del raffrescatore, in modo da prevenire ogni rischio.
- ▶ 1.19. Al fine di evitare gravi guasti, evitare che polvere, sporco o altri materiali, vadano a contatto con il raffrescatore.
- ▶ 1.20. Si consiglia di utilizzare il raffrescatore con temperature ambiente comprese tra  $18^{\circ}\text{C}$  e  $45^{\circ}\text{C}$  e con temperatura dell'acqua inferiore a  $45^{\circ}\text{C}$ .
- ▶ 1.21. Al fine di evitare gravi guasti, quando le temperature si abbassano a circa  $< 2^{\circ}\text{C}$ , svuotare completamente il serbatoio e i condotti che riforniscono l'acqua al raffrescatore.
- ▶ 1.22. Scollegare l'alimentazione elettrica quando si maneggia o si fa manutenzione al raffrescatore (utilizzare protezioni personali al fine di prevenire ogni rischio).
- ▶ 1.23. Se il cavo di alimentazione risulta danneggiato, deve essere sostituito dal centro assistenza tecnica, in modo da prevenire ogni rischio.
- ▶ 1.24. Proteggere il cavo di alimentazione da potenziali danni derivati dal movimento di veicoli, pedoni, agenti atmosferici e fonti di calore.
- ▶ 1.25. In caso di malfunzionamento del raffrescatore, scollegare l'alimentazione elettrica e contattare il centro di centro assistenza tecnica.
- ▶ 1.26. Scollegare il raffrescatore dall'alimentazione, quando non viene utilizzato per un medio-lungo periodo.
- ▶ 1.27. Svuotare frequentemente il serbatoio del raffrescatore al fine di evitare ristagni d'acqua.

## ▶▶ 2. DISIMBALLAGGIO

(Fig. 1)

**IMPORTANTE: È ASSOLUTAMENTE VIETATO IMPILARE A DUE O PIÙ UNITÀ GLI APPARECCHI.**

- ▶ 2.1. Rimuovere tutti i materiali di imballaggio usati per confezionare e spedire l'apparecchio e smaltirli secondo le norme vigenti.
- ▶ 2.2. Estrarre tutti gli articoli dall'imballo.
- ▶ 2.3. Controllare eventuali danni subiti durante il trasporto. Se l'apparecchio appare danneggiato, informare immediatamente il concessionario presso il quale è stato acquistato.

### ►► 3. ASSEMBLAGGIO E INSTALLAZIONE (SOLO PER PERSONALE QUALIFICATO)

NOTA: PER ACCEDERE ALLE PARTI INTERNE DEL RAFFRESCATORE, RIMUOVERE LE VITI E I PANNELLI EVAPORATIVI, POSIZIONATI SUI FIANCHI DELL'APPARECCHIO (Fig. 2).

#### ► 3.1. MOVIMENTAZIONE

Movimentare il raffrescatore con la massima cura, spostandolo in posizione orizzontale.

#### ► 3.2. PREINSTALLAZIONE E METODO DI INSTALLAZIONE

(Fig. 3)

Durante l'installazione, la connessione elettrica, la connessione idrica, l'uso e la manutenzione del raffrescatore, attenersi a tutte le ordinanze locali ed alla normativa vigente.

► 3.2.1. Il raffrescatore deve essere installato su una struttura stabile e livellata, in modo da evitare ogni rischio (la struttura e i tasselli devono essere adeguati a supportare il peso dell'apparecchio).

► 3.2.2. Installare il raffrescatore in aree ben ventilate.

► 3.2.3. Il raffrescatore può essere installato solo all'esterno (sul tetto o a parete).

► 3.2.4. Installare il raffrescatore lontano da camini, fonti di calore e possibili scintille, al fine di evitare gravi danni.

#### ► 3.3. METODO DI CANALIZZAZIONE

Collegando un condotto al raffrescatore, si può trasportare l'aria in uscita dove è necessario raffrescare.

È importante che l'intero condotto di canalizzazione sia progettato e strutturato in modo corretto.

► 3.3.1. Utilizzare condotti di adeguata sezione (la velocità media dell'aria all'interno del condotto è 3-6 m/s).

► 3.3.2. La canalizzazione deve essere più corta possibile.

► 3.3.3. Le tubazioni devono essere installate al massimo a 4 m di altezza dal suolo.

► 3.3.4. Evitare curve a gomito del condotto.

► 3.3.5. La lunghezza massima del condotto deve essere 20 m.

► 3.3.6. Si deve installare al massimo quattro riduzioni all'interno del condotto.

► 3.3.7. Le giunzioni del tubo devono essere flessibili.

► 3.3.8. Evitare di diramare il flusso dell'aria in più condotti e sotto condotti.

NOTA: SI CONSIGLIA DI UTILIZZARE CONDOTTI IN LAMIERA ZINCATA, PLASTICA O VETRORESINA.

#### ► 3.4. COLLEGAMENTO ALLA RETE ELETTRICA

IMPORTANTE: LA REALIZZAZIONE DELLA LINEA DI ALIMENTAZIONE ELETTRICA E DELL'ALLACCIAMENTO DEVE ESSERE EFFETTUATA DA UN TECNICO ABILITATO, UTILIZZANDO DISPOSITIVI E STRUMENTI IDONEI, SECONDO LA REGOLAMENTAZIONE NAZIONALE E IN LINEA CON LE NORME VIGENTI.

► 3.4.1. Rimovendo le viti sul fianco del raffrescatore si ha accesso all'interno dell'apparecchio (Fig. 2).

► 3.4.2. Far passare i cavi elettrici (cavo di alimentazione e il cavo del pannello comandi) attraverso il foro posizionato vicino al pannello elettrico (Fig. 4).

► 3.4.3. Collegare e alimentare il raffrescatore solamente con tensione e frequenza specificata sulla targa dati e con cavi di adeguata sezione (rispettando le polarità fase-neutro).

► 3.4.4. Per il corretto funzionamento è fondamentale collegare correttamente la messa a terra al raffrescatore.

► 3.4.5. Collegare il pannello comandi, tramite lo specifico connettore (Fig. 5).

NOTA: SI CONSIGLIA L'UTILIZZO DI UN INTERRUOTTORE DIFFERENZIALE DI TIPO 2P 10A.

► **3.5. INSTALLAZIONE VALVOLA DI SCARICO**

(Fig. 6)

Alla base del raffrescatore, per drenare l'acqua dal serbatoio, il raffrescatore è dotato di una valvola di scarico.

La valvola di scarico al momento dell'acquisto è posizionata all'interno del corredo di vendita.

Per installare la valvola di scarico si deve:

- 3.5.1. Rimuovere il dado installato alla base della valvola.
- 3.5.2. Inserire la valvola nell'apposita sede (posizionato alla base del raffrescatore).
- 3.5.3. Riavvitare il dado sulla valvola.

► **3.6. COLLEGAMENTO ALLA RETE IDRICA**

(Fig. 7)

**IMPORTANTE:** ALIMENTARE IL RAFFRESCATORE SOLO CON ACQUA PULITA.

**IMPORTANTE:** IL RAFFRESCATORE PUÒ SUPPORTARE UNA PRESSIONE MASSIMA D'INGRESSO ACQUA DI 3 BAR. LE TUBAZIONI E I RACCORDI UTILIZZATI PER L'ALIMENTAZIONE IDRICA, DEVONO ESSERE DI ADEGUATE SEZIONE E STRUTTURA (SE LA PRESSIONE DELLA RETE IDRICA È ELEVATA, SI CONSIGLIA L'USO DEL RIDUTTORE DI PRESSIONE E DI UNA TUBAZIONE CON MAGLIA METALLICA).

- 3.6.1. Collegare il raffrescatore alla rete idrica tramite il raccordo filettato.
- 3.6.2. Verificare che non si presentino perdite d'acqua del circuito, prima della messa in funzione.

► **3.7. CONFIGURAZIONE DI BASE**

(Fig. 8)

**IMPORTANTE:** LA CONFIGURAZIONE DI BASE DEL RAFFRESCATORE VA EFFETTUATA DAL PANNELLO DI CONTROLLO. LA CONFIGURAZIONE VA ESEGUITA A RAFFRESCATORE SPENTO, MA ALIMENTATO DALLA RETE ELETTRICA.

- **DRAIN:** (Tenere premuto per alcuni secondi il pulsante DRAIN): Si entra nel sottomenù che permette di impostare ogni quante ore il raffrescatore in automatico deve scaricare l'acqua dal serbatoio (con il valore a "0" il serbatoio non viene mai scaricato in automatico).
- **VENTOLA:** (Tenere premuto per alcuni secondi il pulsante VENTOLA): Si entra nel sottomenù che permette di impostare il senso di rotazione della ventola [(0= orario, per immettere aria in ambiente) (1= antiorario, per sottrarre aria dall'ambiente)].

►► **4. FUNZIONAMENTO**

**AVVERTENZA:** Leggere attentamente le "INFORMAZIONI SULLA SICUREZZA", prima di accendere il raffrescatore.

**AVVERTENZA:** Usare solamente acqua pulita, per evitare guasti o altre anomalie.

**AVVERTENZA:** Verificare la corretta messa a terra del vostro impianto elettrico. Il collegamento alla rete elettrica va eseguito in accordo con le norme nazionali vigenti. Alimentare l'apparecchio solamente con tensione e frequenza specificata sulla targa dati.



**IMPORTANTE:** Il raffrescatore è dotato di scarico dell'acqua, posizionato alla base dell'apparecchio. A seconda del settaggio, il raffrescatore scaricherà completamente l'acqua dal serbatoio, al fine di evitare ristagno di acqua. Ad ogni modo, si consiglia di scaricare l'acqua dal serbatoio frequentemente. Nella stagione invernale o in caso si un lungo periodo di inutilizzo, vuotare completamente il circuito e il serbatoio dell'acqua.

**NOTA:** Si consiglia di scaricare l'acqua dal serbatoio prima di ogni spegnimento.

#### ► 4.1. PANNELLO DI CONTROLLO E FUNZIONI

(Fig. 9)

- ON/OFF: Permette di accendere o spegnere il raffrescatore.
- FRECCIA ↑↓: Permette di aumentare o diminuire la velocità di ventilazione.
- COOL: Permette di attivare o disattivare la modalità raffrescamento.
- VENTOLA: Permette di attivare la modalità solo ventilazione.
- SWING (Predisposizione): È la predisposizione che permette di attivare o disattivare l'oscillazione automatica delle alette per direzionare il flusso d'aria.
- DRAIN: Permette di scaricare l'acqua dal serbatoio.

**NOTA:** Quando sul display del pannello di controllo appare l'icona "SERBATOIO" (lampeggiando), accompagnata da un bip acustico, significa che il serbatoio è vuoto e va riempito nuovamente per riattivare la funzione COOL.

#### ► 4.2. TELECOMANDO REMOTO E FUNZIONI

(Fig. 10)

- ON/OFF: Permette di accendere o spegnere il raffrescatore.

- FRECCIA ↑↓: Permette di aumentare o diminuire la velocità di ventilazione.
- COOL: Permette di attivare o disattivare la modalità raffrescamento.
- VENT: Permette di attivare la modalità solo ventilazione.
- SWING (Predisposizione): È la predisposizione che permette di attivare o disattivare l'oscillazione automatica delle alette per direzionare il flusso d'aria.
- DRAIN: Permette di scaricare l'acqua dal serbatoio.
- LIGHT: Permette di accendere la luce sul display.
- HOUR e MINUTE: Permette di regolare l'orario del telecomando.

#### ► 4.3. SPEGNIMENTO

- 4.3.1. Scaricare l'acqua dal serbatoio con l'apposita funzione DRAIN.
- 4.3.2. Premere il pulsante ON/OFF per spegnere il raffrescatore (la ventilazione continua per alcuni minuti per permettere ai pannelli evaporativi di asciugarsi).
- 4.3.3. Quando il raffrescatore non viene utilizzato, scollegare l'alimentazione elettrica e l'alimentazione idrica.

#### ►► 5. PULIZIA E MANUTENZIONE

**AVVERTENZA: PRIMA DI EFFETTUARE QUALSIASI MANUTENZIONE O RIPARAZIONE, SCOLLEGARE L'ALIMENTAZIONE ELETTRICA E L'ALIMENTAZIONE IDRICA.**

A seconda dell'ambiente in cui l'apparecchio viene impiegato, la polvere, lo sporco, ecc., possono influire sulle prestazioni del raffrescatore. Quindi si consiglia di pulire con un panno morbido (assolutamente non pulire con un getto d'acqua ad alta pressione) la parte esterna del raffrescatore, rimuovendo eventuali ostruzioni delle prese d'aria.

## ►► 6. ANOMALIE DI FUNZIONAMENTO

<b>ANOMALIA</b>	<b>CAUSA</b>	<b>SOLUZIONE</b>
Il display non funziona	<ol style="list-style-type: none"> <li>1. Mancanza alimentazione</li> <li>2. Apparecchiatura difettosa</li> </ol>	<ol style="list-style-type: none"> <li>1a. Controllare che il dispositivo sia collegato all'alimentazione</li> <li>1b. Controllare che il display sia collegato al cavo</li> <li>1c. Contattare il centro di assistenza</li> <li>2. Contattare il centro di assistenza</li> </ol>
Non c'è flusso d'aria o è molto basso	<ol style="list-style-type: none"> <li>1. Ostruzione delle prese d'aria</li> <li>2. Apparecchiatura difettosa</li> </ol>	<ol style="list-style-type: none"> <li>1a. Rimuovere eventuali oggetti dalla presa d'aria</li> <li>1b. Contattare il centro di assistenza</li> <li>2. Contattare il centro di assistenza</li> </ol>
Il dispositivo non risponde ai comandi	<ol style="list-style-type: none"> <li>1. Apparecchiatura difettosa</li> </ol>	<ol style="list-style-type: none"> <li>1. Contattare il centro di assistenza</li> </ol>
Il dispositivo perde acqua	<ol style="list-style-type: none"> <li>1. Il tubo di fornitura idrica è allentato</li> <li>2. Lo scarico acqua è sporco</li> <li>3. Il serbatoio perde</li> <li>4. Il pannello gocciola</li> </ol>	<ol style="list-style-type: none"> <li>1. Avvitare il racordo</li> <li>2. Contattare il centro di assistenza</li> <li>3. Contattare il centro di assistenza</li> <li>4. Contattare il centro di assistenza</li> </ol>

## ZUSAMMENFASSUNG DER ABSCHNITTE

1...	<b>SICHERHEITSHINWEISE</b>
2...	<b>AUSPACKEN</b>
3...	<b>ZUSAMMENBAU UND MONTAGE (NUR FÜR AUSGEBILDETES PERSONAL)</b>
4...	<b>BETRIEB</b>
5...	<b>REINIGUNG UND WARTUNG</b>
6...	<b>BETRIEBSSTÖRUNGEN</b>

**WICHTIGER HINWEIS: DIESE BEDIENUNGSANLEITUNG MUSS VOR ZUSAMMENBAU, INBETRIEBSETZUNG ODER WARTUNG DIESER KÜHLUNG GELESEN UND VERSTANDEN WORDEN SEIN. FALSCHER GEBRAUCH DER KÜHLUNG KANN ZU SCHWEREN VERLETZUNGEN FÜHREN, AUCH MIT TÖDLICHEM AUSGANG. BEWAHREN SIE DIESE ANLEITUNG ZUM SPÄTEREN NACHSCHLAGEN GUT AUF.**

### ►► 1. INFORMATIONEN ZUR SICHERHEIT

**⚠ WICHTIGERHINWEIS:** Dieses Gerät ist nicht geeignet für den Gebrauch durch Personen (einschließlich Kindern) mit eingeschränkten körperlichen, sensorischen und geistigen Fähigkeiten bzw. ohne ausreichende Fachkenntnis, es sei denn, sie werden durch eine für ihre Sicherheit verantwortliche Person beaufsichtigt. Kinder sind zu beaufsichtigen, damit sie nicht mit dem Gerät spielen.

- 1.1. Bei der Montage, beim Strom- und Wasseranschluss, bei der Verwendung und Wartung der Kühlung sind die örtlichen Vorschriften und die geltenden Gesetze zu befolgen.
- 1.2. Montage, Einstellung und Wartung des Kühlers sind ausschließlich ausgebildetem Personal vorbehalten.
- 1.3. Dieses Gerät dient zur Kühlung, Luftbefeuchtung, Ventilation oder Beseitigung von Staub.
- 1.4. Um der Gefahr eines Brandes oder schwerer Verletzungen vorzubeugen, ist die Kühlung in einem Sicherheitsabstand von Hitzequellen (Kamine, Feuer usw.), von

Funkensprühung (Schweißmaschinen, elektrischen Schaltschränken oder von Verbrennungsrauch (Rauchhauben, Rauchabzüge usw.) aufzustellen.

- 1.5. Ein ordnungswidriger Stromanschluss oder auch eine ordnungswidrige Aufstellung können Risiken oder schwere Störungen bewirken.
- 1.6. Vor jeglichem Vorgang sicherstellen, dass die Kühlung, das Versorgungskabel und die Bedientafel vollständig trocken sind, um jegliches Risiko oder schwere Störungen zu vermeiden (nie mit nassen Händen am Gerät hantieren).
- 1.7. Nur im Freien aufstellen.
- 1.8. Die Kühlung muss zur Vermeidung jeder Art von Risiko auf einer festen und nivellierten Struktur aufgestellt werden (Struktur und Dübel müssen eine ausreichende Belastbarkeit für das Gewicht des Geräts aufweisen).
- 1.9. Der empfohlene Mindest-Sicherheitsabstand zwischen Gerät und Wänden oder anderen Gegenständen beträgt 0,5 m.
- 1.10. Für alle 3.600 m<sup>3</sup>/h Luft, die der Kühlung zugeführt wird, muss ein Ausgang von 0,8 m<sup>2</sup> vorhanden sein (im gekühlten Raum ist stets für Luftzirkulation zu sorgen). Bei

- Zwangselüftung muss die extrahierte Menge unter 85% der zugeführten Luft sein. Die Zwangselüftung kann mit der natürlichen Lüftung kombiniert werden.
- ▶ 1.11. Die Kühlung darf ausschließlich mit der am Typenschild angegebenen Spannung und Frequenz unter Verwendung von Kabeln mit geeignetem Querschnitt versorgt werden (die Versorgungsspannung darf nicht mehr als  $\pm 5\%$  von dem am Schild angegebenen Wert abweichen).
  - ▶ 1.12. Sicherstellen, dass die Kühlung zweckentsprechend geerdet ist.
  - ▶ 1.13. Sicherstellen, dass beim elektrischen Anschluss Phasen- und Nullleiter richtig angeschlossen werden. Es ist die Verwendung eines FI-Schutzschalters Typ 2P 10A angeraten.
  - ▶ 1.14. Die Kühlung hält einem Druck des einlaufenden Wassers von höchstens 3 bar stand. Sollte das gelieferte Wasser einen höheren Druck aufweisen, ist ein Druckminderer zu installieren.
  - ▶ 1.15. Den Tank des Gerätes nur mit sauberem Wasser befüllen.
  - ▶ 1.16. Zum Schutz gegen Witterungseinflüsse und somit für eine lange Nutzdauer der Kühlung empfiehlt sich eine horizontale Abdeckung.
  - ▶ 1.17. Jede beliebige Änderung, Manipulation, Einstellung der Kühlung und des Strom- oder Wassernetzes nach der Aufstellung darf ausschließlich von ausgebildetem Personal durchgeführt werden.
  - ▶ 1.18. Die Luftklappen der Kühlung dürfen nie, selbst teilweise, verstopft werden, um jedem Risiko vorzubeugen.
  - ▶ 1.19. Zur Vermeidung von schweren Schäden ist darauf zu achten, dass weder Staub noch anderes Material mit der Kühlung in Berührung kommen.
  - ▶ 1.20. Die Verwendung der Kühlung empfiehlt sich bei Raumtemperaturen, die zwischen 18°C und 45°C liegen und mit einer Wassertemperatur von unter 45°C.
  - ▶ 1.21. Zur Vermeidung einer schweren Beschädigung sind, wenn die Temperaturen auf ca.  $< 2^\circ\text{C}$  abfallen, der Tank und die Rohrleitungen, in denen das Wasser zur Kühlung fließt, vollständig zu entleeren.
  - ▶ 1.22. Vor dem Hantieren oder Wartungseingriffen an der Kühlung ist diese spannungslos zu schalten (persönliche Schutzausrüstungen zur Vermeidung sämtlicher Risiken tragen).
  - ▶ 1.23. Wenn das Netzkabel beschädigt ist, muss es durch den Kundendienst ausgetauscht werden, um Gefahren auszuschließen.
  - ▶ 1.24. Das Netzkabel gegen mögliche Schäden schützen, die durch die Bewegung von Fahrzeugen, Fußgänger, atmosphärische Einflüsse und Hitzequellen bewirkt sind.
  - ▶ 1.25. Die Kühlung bei Auftreten von Betriebsstörungen spannungsfrei schalten und sich an eine technische Kundendienststelle wenden.
  - ▶ 1.26. Die Kühlung vor längeren Stillstandzeiten von der Stromversorgung abtrennen.
  - ▶ 1.27. Den Tank der Kühlung zur Vermeidung von Wasserstau oftmals entleeren.
- ## ▶▶ 2. AUSPACKEN
- (Abb. 1)
- WICHTIGER HINWEIS: ES IST ABSOLUT VERBOTEN, DIE GERÄTE AUF ZWEI ODER MEHRERE EINHEITEN AUFZUSTAPELN.
- ▶ 2.1. Entfernen Sie alle für Verpackung und Versand des Geräts verwendeten Materialien und entsorgen Sie diese vorschriftsgemäß.
  - ▶ 2.2. Nehmen Sie alle Artikel aus der Verpackung.
  - ▶ 2.3. Kontrollieren, ob Transportschäden vorliegen. Wenn das Gerät beschädigt ist, sofort den Vertragshändler informieren, bei dem es erworben wurde.



## ►► 3. ZUSAMMENBAU UND AUFSTELLUNG (NUR AUSGEBILDETEM PERSONAL VORBEHALTEN)

HINWEIS: FÜR DEN ZUGRIFF ZU DEN INNEREN TEILEN DER KÜHLUNG SIND SCHRAUBEN UND VERDAMPFUNGSPLATTEN ABZUNEHMEN UND SEITLICH DER KÜHLUNG ABZUSTELLEN (Abb. 2).

### ► 3.1. HANDLING

Die Kühlung behutsam handhaben und in horizontaler Lage transportieren.

### ► 3.2. VORMONTAGE UND MONTAGEMETHODE

(Abb. 3)

Bei der Montage, beim Strom- und Wasseranschluss, bei der Verwendung und Wartung der Kühlung sind die örtlichen Vorschriften und die geltenden Gesetze zu befolgen.

► 3.2.1. Die Kühlung muss zur Vermeidung jeder Art von Risiko auf einer festen und nivellierten Struktur aufgestellt werden (Struktur und Dübel müssen eine ausreichende Belastbarkeit für das Gewicht des Geräts aufweisen).

► 3.2.2. Die Kühlung in gut belüfteten Bereichen aufstellen.

► 3.2.3. Die Kühlung darf nur im Freien installiert werden (am Dach oder an einer Wand).

► 3.2.4. Die Kühlung entfernt von Kaminen, Hitzequellen und möglichen Funkensprühungen aufstellen, um eine schwere Beschädigung zu vermeiden.

### ► 3.3. KANALIIERUNGSMETHODE

Durch den Anschluss einer Rohrleitung an die Kühlung kann die austretende Luft dorthin geleitet werden wo Abkühlung erforderlich ist.

Es ist unabdingbar, dass der Kanal korrekt entworfen und gefertigt wird.

► 3.3.1. Rohre mit zweckentsprechendem Querschnitt verwenden (die durchschnittliche

Geschwindigkeit der Luft in einem Rohr ist 3-6 m/Sek.)

► 3.3.2. Die Kanalisierung muss so kurz wie möglich sein.

► 3.3.3. Die Rohre müssen so installiert werden, dass sie sich höchstens 4 m ab Boden befinden.

► 3.3.4. Die Rohre dürfen keine Kniestücke aufweisen.

► 3.3.5. Das Rohr darf höchstens 20 m lang sein.

► 3.3.6. Innerhalb der Rohrleitung dürfen höchstens vier Reduzierungen installiert werden.

► 3.3.7. Die Rohranschlüsse müssen flexibel sein.

► 3.3.8. Es ist zu vermeiden, dass die Luft in mehrere Rohre oder Nebenrohre abgeleitet wird.

HINWEIS: ES WIRD EMPFOHLEN, ROHRLEITUNGEN AUS VERZINKTEM BLECH; KUNSTSTOFF ODER GLASFASER ZU VERWENDEN.

### ► 3.4. ANSCHLUSS AN DAS STROMNETZ

WICHTIGER HINWEIS: DIE STROMLEITUNG UND DER ANSCHLUSS MÜSSEN VON EINEM QUALIFIZIERTEN TECHNIKER REALISIERT WERDEN, DER DEN ÖRTLICHEN BESTIMMUNGEN UND GELTENDEN NORMEN ENTSPRECHENDE VORRICHTUNGEN UND INSTRUMENTE BENUTZT.

► 3.4.1. Der Zugriff zum Inneren des Geräts wird nach Abdrehen der Schrauben auf der Seite der Kühlung frei (Abb. 2).

► 3.4.2. Die Stromkabel (Netzkabel und Kabel der Bedientafel) durch die Bohrungen neben der elektrischen Tafel führen (Abb. 4).

► 3.4.3. Die Kühlung nur an die auf dem Datenschild angegebene Spannung und Frequenz unter Verwendung von Kabeln mit geeignetem Querschnitt anschließen (Polarität Phasen-Nullleiter beachten).

► 3.4.4. Ein einwandfreier Betrieb setzt eine korrekte Erdung der Kühlung voraus.

►3.4.5. Die Bedientafel mittels des spezifischen Steckverbinders anschließen (Abb. 5).

HINWEIS: ES IST DIE VEREWENDUNG EINES FI-SCHUTZSCHALTERS TYP 2P 10A ANGERATEN:

### ► 3.5. INSTALLATION DES AUSLASSVENTILS

(Abb. 6)

Die Kühlung hat auf der Bodenplatte ein Auslassventil, aus dem das im Tank befindliche Wasser ausfließen kann.

Das Auslassventil befindet sich bei der Übergabe an den Kunden unter dem zum Lieferumfang gehörendem Zubehör.

Installation des Auslassventils:

►3.5.1. Die Mutterschraube von der Ventilbasis abdrehen.

►3.5.2. Das Ventil in seine Aufnahme einsetzen (auf der Grundplatte der Kühlung).

►3.5.3. Die Mutterschraube wieder am Ventil anschrauben.

### ► 3.6. ANSCHLUSS AN DAS WASSERNETZ

(Abb. 7)

WICHTIGER HINWEIS: DIE KÜHLUNG NUR MIT SAUBEREM WASSER BEFÜLLEN.

WICHTIGER HINWEIS: DIE KÜHLUNG HÄLT EINEM DRUCK DES EINLAUFENDEN WASSERS VON HÖCHSTENS 3 BAR STAND. DIE FÜR DIE WASSERVERSORGUNG VERWENDETEN ROHRLEITUNGEN UND ANSCHLÜSSE MÜSSEN GEEIGNETE QUERSCHNITTE UND EINE ZWECKENTSPRECHENDE STRUKTUR AUFWEISEN (IM FALLE EINES HOHEN DRUCKS IM WASSERNETZ IST EIN DRUCKMINDERER UND EINE RORHLEITUNG MIT METALLNETZ EMPFOHLEN).

►3.6.1. Die Kühlung mit dem Wassernetz durch einen Gewindeanschluss verbinden.

►3.6.2. VorderInbetriebnahmesicherstellen, dass keine Wasserlecks im Kreislauf sind.

### ► 3.7. GRUNDKONFIGURATION

(Abb. 8)

WICHTIGER HINWEIS: DIE GRUNDKONFIGURATION DER KÜHLUNG IST ÜBER DIE BEDIENTAFEL VORZUNEHMEN. BEI DER KONFIGURATION MUSS DIE KÜHLUNG ABGESCHALTET, JEDOCH SPANNUNGSVERSORGT SEIN.

►DRAIN: (Taste DRAIN einige Sekunden lang gedrückt halten): Es wird das Untermenü abgerufen, in dem eingestellt werden kann, nach wie vielen Stunden Automatikbetrieb die Kühlung das Wasser aus dem Tank ablassen muss (mit Wert auf "0" wird der Tank nie automatisch entleert).

►LÜFTERRAD: (Taste LÜFTERRAD einige Sekunden lang gedrückt halten): Es wird das Untermenü abgerufen, in dem die Drehrichtung des Lüfterrads eingestellt werden kann [(0= im Uhrzeigersinn, für die Luftabgabe in den Raum) (1= gegen den Uhrzeigersinn, für die Luftentnahme aus dem Raum)].

### ►► 4. BETRIEB

**WARNUNG:** Vor dem Einschalten/Zünden der Kühlung sind die "SICHERHEITSHINWEISE" aufmerksam durchzulesen.

**WARNUNG:** Nur sauberes Wasser verwenden, um Defekte und andere Störungen zu vermeiden.

**WARNUNG:** Prüfen Sie, ob Ihre elektrische Anlage ordnungsgemäß geerdet ist. Der Stromanschluss muss gemäß geltenden nationalen Vorschriften vorgenommen werden. Die Stromversorgung des Geräts muss der auf dem Typenschild angegebenen Spannung und Frequenz entsprechen.

**WICHTIGER HINWEIS:** Die Kühlung ist durch einen Wasserauslass auf der Bodenplatte des Geräts ausgestattet. Die Kühlung lässt je nach Einstellung das Wasser aus dem Tank vollständig ausfließen, damit sich kein Wasserstau bildet. Es ist aber auf jeden Fall empfehlenswert, das Wasser oftmals auszulassen. Im Winter oder vor einer längeren Stillstandszeit sind Kreislauf und Wassertank vollständig zu entleeren.

**HINWEIS:** Es ist angeraten, das Wasser vor jedem Abschalten aus dem Tank ausfließen zu lassen.

#### ► 4.1. BEDIENTAFEL UND FUNKTIONEN

(Abb. 9)

- ON/OFF: Zum Ein-/Ausschalten der Kühlung.
- PFEIL ↑↓: Zum Erhöhen oder Verringern der Gebläse-Drehzahl des Geräts.
- COOL: Zum Ein-/Ausschalten des Kühlmodus.
- LÜFTERRAD: Zum Einschalten des Modus nur Lüftung.
- SWING (Voreinstellung): Zum Ein-/Ausschalten des automatischen vertikalen Schwingens der Luftklappen, um den Luftstrom zu lenken.
- DRAIN: Zum Auslassen des Wassers aus dem Tank.

**HINWEIS:** Wenn auf dem Display das Symbol "TANK" (blinkend), gefolgt von einem Summton, angezeigt wird, bedeutet das, dass der Tank leer ist und erneut gefüllt werden muss, um die Funktion "COOL" wieder zu aktivieren.

#### ► 4.2. FERNSTEUERUNG UND FUNKTIONEN

(Abb. 10)

- ON/OFF: Zum Ein-/Ausschalten der Kühlung.
- PFEIL ↑↓: Zum Erhöhen oder Verringern der Gebläse-Drehzahl des Geräts.

- COOL: Zum Ein-/Ausschalten des Kühlmodus.
- VENT: Zum Einschalten des Modus nur Lüftung.
- SWING (Voreinstellung): Zum Ein-/Ausschalten des automatischen vertikalen Schwingens der Luftklappen, um den Luftstrom zu lenken.
- DRAIN: Zum Auslassen des Wassers aus dem Tank.
- LIGHT: Zum Einschalten des Lichts am Display.
- HOUR e MINUTE: Zum Einstellen der Uhrzeit der Fernbedienung.

#### ► 4.3. AUSSCHALTEN

- 4.3.1. Das Wasser aus dem Tank auslassen, hierzu die Funktion DRAIN anwenden.
- 4.3.2. Taste ON/OFF zum Abschalten der Kühlung drücken (die Ventilation wird einige Minuten lang fortgesetzt, damit die Verdampfungsplatten trocknen).
- 4.3.3. Wenn die Kühlung nicht verwendet wird, ist sie von Strom- und Wasserzufuhr abzuschließen.

#### ► ► 5. REINIGUNG UND WARTUNG

**WARNUNG: VOR WARTUNGS- ODER REPARATURARBEITEN STETS DIE STROM-UNDWASSERVERSORGUNG ABTRENNEN.**

Je nach dem Raum, in dem das Gerät eingesetzt wird, können Staub und Schmutz die Leistung der Kühlung beeinträchtigen. Es empfiehlt sich daher, die Kühlung auf der Außenseite unter Verwendung eines weichen Lappens (nie mit einem Hochdruck-Wasserstrahl) zu reinigen und dabei etwaige Verstopfungen der Luftklappen zu beseitigen.

## ►► 6. BETRIEBSSTÖRUNGEN

<b>STÖRUNG</b>	<b>URSACHE</b>	<b>ABHILFE</b>
Das Display funktioniert nicht	1. Fehlende Stromversorgung  2. Gerät defekt	1a. Überprüfen, ob die Einrichtung spannungsversorgt ist 1b. Sicherstellen, dass das Display an das Kabel angeschlossen ist 1c. Sich an den Kundendienst wenden 2. Sich an den Kundendienst wenden
Kein oder sehr schwacher Luftstrom	1. Verstopfung der Luftklappen  2. Gerät defekt	1a. Allfällige Gegenstände von den Luftklappen entfernen 1b. Sich an den Kundendienst wenden 2. Sich an den Kundendienst wenden
Die Einrichtung reagiert nicht auf die Befehle	1. Gerät defekt	1. Sich an den Kundendienst wenden
Wasserlecks in der Einrichtung	1. Wasserzuführungsrohr ist locker 2. Wasserauslass ist schmutzig 3. Lecks im Tank 4. Die Tafel tropft	1. Anschluss festschrauben 2. Sich an den Kundendienst wenden 3. Sich an den Kundendienst wenden 4. Sich an den Kundendienst wenden

de



## ÍNDICE DE LOS APARTADOS

1...	<b>INFORMACIONES SOBRE LA SEGURIDAD</b>
2...	<b>DESEMBALAJE</b>
3...	<b>MONTAJE E INSTALACIÓN (SOLO PARA PERSONAL CUALIFICADO)</b>
4...	<b>FUNCIONAMIENTO</b>
5...	<b>LIMPIEZA Y MANTENIMIENTO</b>
6...	<b>ANOMALÍAS DE FUNCIONAMIENTO</b>

**IMPORTANTE: LEA Y COMPRENDA ESTE MANUAL OPERATIVO ANTES DE MONTAR, PONER EN FUNCIONAMIENTO O REALIZAR EL MANTENIMIENTO DE ESTE ACONDICIONADOR. EL USO INADECUADO DEL ACONDICIONADOR PUEDE CAUSAR LESIONES GRAVES O INCLUSO LA MUERTE. CONSERVE ESTE MANUAL PARA CONSULTAS FUTURAS.**

### ►► 1. INFORMACIONES SOBRE LA SEGURIDAD

 **IMPORTANTE:** Este aparato no es apto para que lo usen personas (incluidos los niños) con capacidades físicas, sensoriales y mentales reducidas, o inexpertas, a no ser que estén vigilados por una persona responsable por su seguridad. Los niños deben estar bajo control, para asegurarse de que no jueguen con el equipo.

- 1.1. Durante la instalación, la conexión eléctrica, la conexión hídrica, el uso y el mantenimiento del acondicionador, atégase a todas las disposiciones locales y a la normativa en vigor.
- 1.2. La instalación, la regulación, el mantenimiento del acondicionador se realiza solo por personal cualificado.
- 1.3. Use este aparato para refrescar, humidificar, ventilar o eliminar el polvo.
- 1.4. Con el fin de evitar el riesgo de incendio o de lesiones graves, instale el acondicionador a una distancia de seguridad de las fuentes de calor (chimeneas, fuego, etc.), de chispas (soldadores, cuadros eléctricos, etc.) o de humos de combustión (campanas extractoras, chimeneas, etc.).
- 1.5. La conexión eléctrica inadecuada o la instalación incorrecta, puede provocar riesgo o averías graves.

- 1.6. Antes de realizar cualquier operación, asegúrese de que el acondicionador, el cable de alimentación, el panel de mandos, etc., estén perfectamente secos, para prevenir cualquier riesgo o averías graves (no trabaje nunca con las manos mojadas).
- 1.7. Instale solo en el exterior.
- 1.8. El acondicionador se debe instalar en una estructura estable y nivelada, para evitar cualquier riesgo (la estructura y los tacos tienen que ser adecuados para soportar el peso del aparato).
- 1.9. La distancia mínima de seguridad, aconsejada, entre el acondicionador y las paredes u otros objetos es 0,5 m.
- 1.10. Hay que considerar una salida de 0,8 m<sup>2</sup> por cada 3.600 m<sup>3</sup>/h de aire suministrado al acondicionador (tiene que garantizar siempre un recambio de aire en el interior del ambiente refrigerado). Si tenemos una ventilación forzada del aire, la cantidad extraída deberá ser menos del 85% del aire introducido. La ventilación forzada se puede combinar con la ventilación natural.
- 1.11. Alimente el acondicionador solo con la tensión y la frecuencia que se especifican en la placa de datos, utilizando cables de sección adecuada (la tensión de alimentación no debe

variar más del ± 5% respecto al valor declarado en la placa de datos).

- ▶ 1.12. Asegúrese de que el acondicionador esté correctamente conectado a masa.
- ▶ 1.13. Asegúrese de que en el momento de la conexión eléctrica, se respete la conexión fase-neutro. Se aconseja usar un interruptor diferencial de tipo 2P 10A.
- ▶ 1.14. El acondicionador puede soportar una presión máxima de entrada del agua de 3 bares. Si la presión del suministro hídrico fuera mayor, hay que instalar un reductor de presión.
- ▶ 1.15. Reabastezca el depósito del acondicionador solo con agua limpia.
- ▶ 1.16. Se aconseja usar una cobertura horizontal que sirva para proteger el acondicionador de los agentes atmosféricos a lo largo del tiempo.
- ▶ 1.17. Está prohibido realizar cualquier modificación, manipulación, regulación del acondicionador y de la red eléctrica o hídrica después de la instalación, si no es realizada por personal cualificado.
- ▶ 1.18. No obstruya, ni siquiera parcialmente, las tomas de aire del acondicionador, para evitar cualquier riesgo.
- ▶ 1.19. Para impedir que se produzcan averías graves, evite que el polvo, suciedad u otros materiales, entren en contacto con el acondicionador.
- ▶ 1.20. Se aconseja utilizar el acondicionador con temperaturas ambiente entre 18 °C y 45 °C y con temperatura del agua inferior a 45 °C.
- ▶ 1.21. Para evitar averías graves, cuando las temperaturas descienden aproximadamente a < 2 °C, vacíe completamente el depósito y los conductos que abastecen de agua al acondicionador.
- ▶ 1.22. Desconecte la alimentación eléctrica cuando se manipule o se haga mantenimiento al acondicionador (utilice protecciones personales con el fin de prevenir cualquier riesgo).

- ▶ 1.23. Si el cable de alimentación estuviera dañado, se debe sustituir por el centro de asistencia técnica autorizado, para prevenir cualquier riesgo.
- ▶ 1.24. Proteja el cable de alimentación de potenciales daños derivados del movimiento de vehículos, peatones, agentes atmosféricos y fuentes de calor.
- ▶ 1.25. En caso de funcionamiento anómalo del acondicionador, desconecte la alimentación eléctrica y póngase en contacto con el centro de asistencia técnica.
- ▶ 1.26. Desconecte la alimentación del acondicionador, cuando no se utilice por un periodo largo de tiempo.
- ▶ 1.27. Vacíe frecuentemente el depósito del acondicionador para evitar retenciones de agua.

**▶▶ 2. DESEMBALAJE**

(Fig. 1)

IMPORTANTE: ESTÁ ABSOLUTAMENTE PROHIBIDO APILAR DOS O MÁS UNIDADES DE LOS APARATOS.

- ▶ 2.1. Quite todos los materiales de embalaje usados para empaquetar y enviar el equipo y elimine estos según las normas vigentes.
- ▶ 2.2 Saque todos los artículos del embalaje.
- ▶ 2.3 Controle posibles daños durante el transporte. Si el equipo aparece con daños, informe de inmediato al revendedor en el cual lo ha adquirido.

**▶▶ 3. MONTAJE E INSTALACIÓN (SOLO POR PERSONAL CUALIFICADO)**

NOTA: PARA ACCEDER A LAS PARTES INTERNAS DEL ACONDICIONADOR, quite los tornillos y los

PANELES EVAPORATIVOS, QUE ESTÁN COLOCADOS EN LOS LADOS DEL APARATO (Fig. 2).

es

### ► 3.1. DESPLAZAMIENTO

Desplace el acondicionador con la máxima atención, moviéndolo en posición horizontal.

### ► 3.2. PREINSTALACIÓN Y MÉTODO DE INSTALACIÓN

(Fig. 3)

Durante la instalación, la conexión eléctrica, la conexión hídrica, el uso y el mantenimiento del acondicionador, atégase a todas las disposiciones locales y a la normativa en vigor.

► 3.2.1. El acondicionador se debe instalar en una estructura estable y nivelada, para evitar cualquier riesgo (la estructura y los tacos tienen que ser adecuados para soportar el peso del aparato).

► 3.2.2. Instale el acondicionador en zonas bien ventiladas.

► 3.2.3. El acondicionador se puede instalar solo en el exterior (en el techo o en la pared).

► 3.2.4. Instale el acondicionador lejos de chimeneas, fuentes de calor y posibles chispas, para evitar daños graves.

### ► 3.3. MÉTODO DE CANALIZACIÓN

Si se conecta un conducto al acondicionador, se puede transportar el aire que sale hasta donde sea necesario refrigerar.

Es importante que todo el conducto de canalización esté diseñado y estructurado de manera correcta.

► 3.3.1. Utilice conductos de sección adecuada (la velocidad media del aire en el interior del conducto es 3-6 m/s).

► 3.3.2. La canalización tiene que ser lo más corta posible.

► 3.3.3. Las tuberías se deben instalar como máximo a 4 m de altura del suelo.

► 3.3.4. Evite curvas de codo en el conducto.

► 3.3.5. La longitud máxima del conducto debe ser 20 m.

► 3.3.6. Se deben instalar al máximo cuatro reducciones en el interior del conducto.

► 3.3.7. Las juntas del tubo deben ser flexibles.

► 3.3.8. Evite ramificar el flujo de aire en varios conductos y subconductos.

NOTA: SE ACONSEJA UTILIZAR CONDUCTOS DE CHAPA GALVANIZADA, PLÁSTICO O FIBRA DE VIDRIO.

### ► 3.4. CONEXIÓN A LA RED ELÉCTRICA

IMPORTANTE: LA REALIZACIÓN DE LA LÍNEA DE ALIMENTACIÓN ELÉCTRICA Y DE LA CONEXIÓN SE DEBE REALIZAR POR UN TÉCNICO CAPACITADO, UTILIZANDO DISPOSITIVOS E INSTRUMENTOS ADECUADOS, SEGÚN LA REGLAMENTACIÓN NACIONAL Y EN LÍNEA CON LAS NORMAS EN VIGOR.

► 3.4.1. Al quitar los tornillos del lado del acondicionador el interior del aparato queda accesible (Fig. 2).

► 3.4.2. Pase los cables eléctricos (cable de alimentación y cable del panel de mandos) a través del agujero situado cerca del panel eléctrico (Fig. 4).

► 3.4.3. Conecte y alimente el acondicionador solo con tensión y frecuencia especificadas en la placa de datos y con cables de sección adecuada (respetando las polaridades fase-neutro).

► 3.4.4. Para tener un funcionamiento correcto es fundamental conectar correctamente la puesta de tierra al acondicionador.

► 3.4.5. Conecte el panel de mandos, mediante el conector específico (Fig. 5).

NOTA: SE ACONSEJA USAR UN INTERRUPTOR DIFERENCIAL DE TIPO 2P 10A.

### ► 3.5. INSTALACIÓN DE LA VÁLVULA DE DESCARGA

(Fig. 6)

En la base del acondicionador, para drenar

el agua del depósito, el acondicionador cuenta con una válvula de descarga.

La válvula de descarga en el momento de la adquisición se encuentra en el interior del equipamiento de venta.

Para instalar la válvula de descarga usted debe:

►3.5.1. Quitar la tuerca instalada en la base de la válvula.

►3.5.2. Aplique la válvula en el lugar adecuado (situado en la base del acondicionador).

►3.5.3. Vuelva a enroscar la tuerca en la válvula.

### ► 3.6. CONEXIÓN A LA RED HÍDRICA

(Fig. 7)

**IMPORTANTE:** ALIMENTE EL ACONDICIONADOR SOLO CON AGUA LIMPIA.

**IMPORTANTE:** EL ACONDICIONADOR PUEDE SOPORTAR UNA PRESIÓN MÁXIMA DE ENTRADA DEL AGUA DE 3 BARES. LAS TUBERÍAS Y LOS RACORES UTILIZADOS PARA LA ALIMENTACIÓN HÍDRICA, DEBEN SER DE SECCIÓN Y ESTRUCTURA ADECUADAS (SI LA PRESIÓN DE LA RED HÍDRICA ES ELEVADA, SE ACONSEJA USAR EL REDUCTOR DE PRESIÓN Y UNA TUBERÍA CON MALLA METÁLICA).

►3.6.1. Conecte el acondicionador a la red hídrica mediante el racor roscado.

►3.6.2. Compruebe que no haya pérdidas de agua del circuito, antes de la puesta en funcionamiento.

### ► 3.7. CONFIGURACIÓN DE BASE

(Fig. 8)

**IMPORTANTE:** LA CONFIGURACIÓN DE BASE DEL ACONDICIONADOR SE REALIZA DESDE EL PANEL DE CONTROL. LA CONFIGURACIÓN SE REALIZA CON EL ACONDICIONADOR APAGADO, PERO ALIMENTADO POR LA RED ELÉCTRICA.

► DRAIN (Drenaje): (Mantenga presionado durante unos segundos el botón DRAIN): De este modo se entra en el submenú que permite configurar cada cuántas horas el acondicionador en automático debe descargar el agua del depósito (con el valor a "0" el depósito nunca se descarga en automático).

► VENTOLA (Ventilador): (Mantenga presionado durante unos segundos el botón VENTOLA): De esta manera se entra en el submenú que permite configurar el sentido de rotación del ventilador [(0= hacia la derecha, para introducir el aire en el ambiente) (1= hacia la izquierda, para quitar aire del ambiente)].

## ►► 4. FUNCIONAMIENTO

**ADVERTENCIA:** Lea atentamente la "INFORMACIÓN SOBRE LA SEGURIDAD", antes de encender el acondicionador.

**ADVERTENCIA:** Use solo agua limpia, para evitar averías u otras anomalías.

**ADVERTENCIA:** Compruebe que la puesta a tierra de su instalación eléctrica sea correcta. La conexión a la red eléctrica se realiza de acuerdo con las normas nacionales vigentes. Alimente el aparato solo con la tensión y la frecuencia especificadas en la placa de datos.

**IMPORTANTE:** El acondicionador cuenta con un desagüe para el agua, situado en la base del aparato. Según el ajuste, el acondicionador descargará completamente el agua del depósito, con el fin de evitar retenciones de agua. De todas formas, se aconseja descargar el agua del depósito frecuentemente.

Durante el invierno o en caso de un periodo de pausa muy largo, vacíe completamente el circuito y el depósito del agua.



**NOTA: Se aconseja descargar el agua del depósito antes de cada apagado.**

es

#### ► 4.1. PANEL DE CONTROL Y FUNCIONES

(Fig. 9)

- ON/OFF: Permite encender o apagar el acondicionador.
- FLECHA ↑↓: Permite aumentar o disminuir la velocidad de ventilación.
- COOL (Frío): Permite activar o desactivar el modo de refrigeración.
- VENTOLA (Ventilador): Permite activar solo el modo ventilación.
- SWING (Predisposición): Es la predisposición que permite activar o desactivar la oscilación automática de las aletas para dirigir el flujo de aire.
- DRAIN (Drenaje): Permite descargar el agua del depósito.

**NOTA: Cuando en la pantalla del panel de control aparece el icono "SERBATOIO" (Depósito) (parpadeando), junto con un pitido, significa que el depósito está vacío y hay que llenarlo de nuevo para reactivar la función COOL.**

#### ► 4.2. MANDO A DISTANCIA Y FUNCIONES

(Fig. 10)

- ON/OFF: Permite encender o apagar el acondicionador.
- FLECHA ↑↓: Permite aumentar o disminuir la velocidad de ventilación.
- COOL (Frío): Permite activar o desactivar el modo de refrigeración.
- VENT: Permite activar solo el modo ventilación.
- SWING (Predisposición): Es la predisposición que permite activar o desactivar la oscilación automática de las aletas para dirigir el flujo de aire.
- DRAIN (Drenaje): Permite descargar el agua del depósito.
- LIGHT (Luz): Permite encender la luz en la pantalla.

- HOUR y MINUTE (Horas Y Minutos): Permite regular el horario del mando a distancia.

#### ► 4.3. APAGADO

- 4.3.1. Descargue el agua del depósito con la función DRAIN correspondiente.
- 4.3.2. Presione el pulsador ON/OFF para apagar el acondicionador (la ventilación continúa durante unos minutos para permitir a los paneles evaporativos que se sequen).
- 4.3.3. Cuando el acondicionador no se utilice, desconecte el suministro eléctrico y el suministro hídrico.

#### ►► 5. LIMPIEZA Y MANTENIMIENTO

**ADVERTENCIA: ANTES DE REALIZAR CUALQUIER TIPO DE MANTENIMIENTO O REPARACIÓN, DESCONECTE COMPLETAMENTE EL EQUIPO DE ALIMENTACIÓN ELÉCTRICA.**

En base al ambiente en el que se use el equipo, el polvo, la suciedad, etc. pueden influir en los rendimientos del acondicionador. Por lo tanto se aconseja limpiar con un paño suave (nunca limpie con un chorro de agua de alta presión) la parte externa del acondicionador, eliminando posibles obstrucciones de las tomas de aire.

## ►► 6. ANOMALÍAS DE FUNCIONAMIENTO

<b>ANOMALÍA</b>	<b>CAUSA</b>	<b>SOLUCIÓN</b>
La pantalla no funciona	<ol style="list-style-type: none"><li>1. Falta alimentación</li><li>2. Equipo defectuoso</li></ol>	<ol style="list-style-type: none"><li>1a. Controle que el dispositivo esté conectado a la alimentación</li><li>1b. Controle que la pantalla esté conectada al cable</li><li>1c. Póngase en contacto con el centro de asistencia</li><li>2. Póngase en contacto con el centro de asistencia</li></ol>
No hay flujo de aire o es muy bajo	<ol style="list-style-type: none"><li>1. Obstrucción de las tomas de aire</li><li>2. Equipo defectuoso</li></ol>	<ol style="list-style-type: none"><li>1a. Elimine los objetos que obstruyen la toma de aire</li><li>1b. Póngase en contacto con el centro de asistencia</li><li>2. Póngase en contacto con el centro de asistencia</li></ol>
El dispositivo no responde a los mandos	<ol style="list-style-type: none"><li>1. Equipo defectuoso</li></ol>	<ol style="list-style-type: none"><li>1. Póngase en contacto con el centro de asistencia</li></ol>
El dispositivo pierde agua	<ol style="list-style-type: none"><li>1. El tubo de suministro hídrico se ha aflojado</li><li>2. El desagüe del agua está sucio</li><li>3. El depósito pierde</li><li>4. El panel gotea</li></ol>	<ol style="list-style-type: none"><li>1. Enrosque el racor</li><li>2. Póngase en contacto con el centro de asistencia</li><li>3. Póngase en contacto con el centro de asistencia</li><li>4. Póngase en contacto con el centro de asistencia</li></ol>

es

## SOMMAIRE DES PARAGRAPHES

1...	<b>INFORMATIONS SUR LA SÉCURITÉ</b>
2...	<b>DÉBALLAGE</b>
3...	<b>ASSEMBLAGE ET INSTALLATION (SEULEMENT POUR PERSONNEL QUALIFIÉ)</b>
4...	<b>FONCTIONNEMENT</b>
5...	<b>NETTOYAGE ET ENTRETIEN</b>
6...	<b>ANOMALIES DE FONCTIONNEMENT</b>

**IMPORTANT : VEUILLEZ LIRE ET COMPRENDRE CE MANUEL D'UTILISATION AVANT D'EFFECTUER L'ASSEMBLAGE, LA MISE EN SERVICE OU L'ENTRETIEN DE CE RÉCHAUFFEUR. L'UTILISATION INCORRECTE DU RAFFRAÎCHISSEUR PEUT CAUSER DES LÉSIONS GRAVES OU FATALES. CONSERVER CE MANUEL POUR TOUTE CONSULTATION FUTURE.**

### ►► 1. INFORMATIONS SUR LA SÉCURITÉ

 **IMPORTANT** : Cet appareil n'est pas adapté pour être utilisé par des personnes (y compris les enfants) ayant des capacités physiques, sensorielles et mentales réduites, ou par des personnes inexpérimentées, à moins qu'elles ne soient supervisées par une personne responsable de leur sécurité. Les enfants doivent être surveillés, afin de s'assurer qu'ils ne jouent pas avec l'appareil.

- 1.1. Pendant l'installation, la connexion électrique, la connexion hydrique, l'utilisation et l'entretien du rafraîchisseur, se conformer à toutes les ordonnances locales et à la réglementation en vigueur.
- 1.2. L'installation, le réglage, l'entretien du rafraîchisseur doivent être effectués seulement par du personnel qualifié.
- 1.3. Utiliser cet appareil pour rafraîchir, humidifier, ventiler ou éliminer la poussière.
- 1.4. Afin d'éviter le risque d'incendie ou de lésions graves, installer le rafraîchisseur à une distance de sécurité de sources de chaleur (cheminées, feu, etc.), d'étincelles (soudeuses, tableaux électriques, etc.)

ou de fumées de combustion (hottes, conduits de fumée, etc.).

- 1.5. Un branchement électrique impropre ou une installation impropre peut provoquer un risque ou de graves pannes.
- 1.6. Avant d'effectuer toute opération, s'assurer que le rafraîchisseur, le câble d'alimentation, le panneau de commandes, etc. soient parfaitement secs, afin de prévenir tout risque ou de graves pannes (ne jamais opérer avec les mains mouillées).
- 1.7. Installer seulement à l'extérieur.
- 1.8. Le rafraîchisseur doit être installé sur une structure stable et nivelée, de façon à éviter tout risque (la structure et les tasseaux doivent être adaptés afin de supporter le poids de l'appareil).
- 1.9. La distance minimum de sécurité conseillée entre le rafraîchisseur et les murs ou d'autres objets est de 0,5 m.
- 1.10. On doit prévoir une sortie de 0,8 m<sup>2</sup> tous les 3.600 m<sup>3</sup>/h d'air fourni au rafraîchisseur (toujours garantir un rechange d'air à l'intérieur de l'environnement rafraîchi). En cas de ventilation forcée de l'air, la quantité extraite devra être inférieure à 85% de l'air introduit. La ventilation forcée peut être associée à la ventilation naturelle.

- ▶ 1.11. Alimenter le rafraîchisseur seulement avec la tension et la fréquence spécifiées sur la plaque des données, en utilisant un câble de section adéquate (la tension d'alimentation ne doit pas varier plus de  $\pm 5\%$  par rapport à la valeur déclarée sur la plaque des données).
  - ▶ 1.12. S'assurer que le rafraîchisseur soit opportunément relié à la masse.
  - ▶ 1.13. Lors du branchement électrique, s'assurer que la connexion phase-neutre soit respectée. Il est conseillé d'utiliser un interrupteur différentiel de type 2P 10A.
  - ▶ 1.14. Le rafraîchisseur peut supporter une pression maximum d'entrée d'eau de 3 Bar. Si la pression de la fourniture hydrique devait être supérieure, il est nécessaire d'installer un réducteur de pression.
  - ▶ 1.15. Réapprovisionner le réservoir du rafraîchisseur seulement avec de l'eau propre.
  - ▶ 1.16. Il est conseillé d'utiliser une couverture horizontale pour protéger des agents atmosphériques, afin de préserver le rafraîchisseur dans le temps.
  - ▶ 1.17. Toute modification, altération, réglage du rafraîchisseur et du réseau électrique ou hydrique est interdite après l'installation, si elle n'est pas effectuée par du personnel qualifié.
  - ▶ 1.18. Ne pas obstruer, même partiellement, les prises d'air du rafraîchisseur, de façon à prévenir tout risque.
  - ▶ 1.19. Afin d'éviter de graves pannes, éviter que de la poussière, saleté ou autres matériaux, entrent en contact avec le rafraîchisseur.
  - ▶ 1.20. Il est conseillé d'utiliser le rafraîchisseur avec des températures ambiantes comprises entre 18°C et 45°C et avec une température de l'eau inférieure à 45°C.
  - ▶ 1.21. Afin d'éviter de graves pannes, lorsque les températures baissent d'environ  $< 2^{\circ}\text{C}$ , vider complètement le réservoir et les conduits qui réapprovisionnent l'eau au rafraîchisseur.
  - ▶ 1.22. Débrancher l'alimentation électrique lorsqu'on manipule ou qu'on fait l'entretien du rafraîchisseur (utiliser des protections personnelles afin de prévenir tout risque).
  - ▶ 1.23. Si le câble d'alimentation est endommagé, il doit être remplacé par le centre d'assistance technique, afin d'éviter tout risque.
  - ▶ 1.24. Protéger le câble d'alimentation de dommages potentiels dérivant du mouvement de véhicules, piétons, agents atmosphériques et sources de chaleur.
  - ▶ 1.25. En cas de dysfonctionnement du rafraîchisseur, débrancher l'alimentation électrique et contacter le centre de centre d'assistance technique.
  - ▶ 1.26. Débrancher le rafraîchisseur de l'alimentation lorsqu'il n'est pas utilisé pendant une période moyenne-longue.
  - ▶ 1.27. Vider fréquemment le réservoir du rafraîchisseur afin d'éviter des stagnations d'eau.
- 
- ▶ ▶ **2. DÉBALLAGE**  
(Fig. 1)  
IMPORTANT : IL EST ABSOLUMENT INTERDIT D'EMPIILER LES APPAREILS À DEUX OU PLUSIEURS UNITÉS.
  - ▶ 2.1. Enlever tous les matériaux d'emballage utilisés pour conditionner et expédier l'appareil, et les éliminer conformément aux normes en vigueur.
  - ▶ 2.2. Retirer tous les articles de l'emballage.
  - ▶ 2.3. Contrôler les dégâts éventuellement subis pendant le transport. Si l'appareil semble endommagé, informer immédiatement le concessionnaire auprès duquel il a été acheté.



### ►► 3. ASSEMBLAGE ET INSTALLATION (SEULEMENT POUR PERSONNEL QUALIFIÉ)

REMARQUE : POUR ACCÉDER AUX PARTIES INTERNES DU RAFRAÎCHISSEUR, ÔTER LES VIS ET LES PANNEAUX D'ÉVAPORATION (Fig. 2).

#### ► 3.1. MANUTENTION

Déplacer le rafraîchisseur avec le plus grand soin en position horizontale.

#### ► 3.2. PRÉ-INSTALLATION ET MÉTHODE D'INSTALLATION

(Fig. 3)

Pendant l'installation, la connexion électrique, la connexion hydrique, l'utilisation et l'entretien du rafraîchisseur, se conformer à toutes les ordonnances locales et à la réglementation en vigueur.

► 3.2.1. Le rafraîchisseur doit être installé sur une structure stable et nivelée, de façon à éviter tout risque (la structure et les tasseaux doivent être adaptés afin de supporter le poids de l'appareil).

► 3.2.2. Installer le rafraîchisseur en zones bien ventilées.

► 3.2.3. Le rafraîchisseur peut être installé seulement à l'extérieur (sur le toit ou au mur).

► 3.2.4. Installer le rafraîchisseur loin de cheminées, sources de chaleur et éventuelles étincelles, afin d'éviter de graves dommages.

#### ► 3.3. MÉTHODE DE CANALISATION

En reliant un conduit au rafraîchisseur, on peut transporter l'air en sortie où il est nécessaire de rafraîchir.

Il est important que tout le conduit de canalisation soit projeté et structuré correctement.

► 3.3.1. Utiliser des conduits ayant une section adéquate (la vitesse moyenne de l'air à l'intérieur du conduit est de 3-6 m/s).

► 3.3.2. La canalisation doit être la plus courte possible.

► 3.3.3. Les conduites doivent être installées au maximum à 4 m de hauteur du sol.

► 3.3.4. Éviter les courbes coudées du conduit.

► 3.3.5. La longueur maximum du conduit doit être 20 m.

► 3.3.6. On doit installer au maximum quatre réductions à l'intérieur du conduit.

► 3.3.7. Les jonctions du tube doivent être flexibles.

► 3.3.8. Éviter d'envoyer le flux de l'air dans plusieurs conduits et sous-conduits.

REMARQUE : IL EST CONSEILLÉ D'UTILISER DES CONDUITS EN TÔLE ZINGUÉE, PLASTIQUE OU FIBRE DE VERRE.

#### ► 3.4. RACCORDEMENT AU RÉSEAU ÉLECTRIQUE

IMPORTANT : LA RÉALISATION DE LA LIGNE D'ALIMENTATION ÉLECTRIQUE ET DU RACCORDEMENT DOIT ÊTRE EFFECTUÉE PAR UN TECHNICIEN HABILITÉ EN UTILISANT DES DISPOSITIFS ET DES INSTRUMENTS APPROPRIÉS, CONFORMÉMENT À LA RÉGLEMENTATION NATIONALE ET AUX NORMES EN VIGUEUR.

► 3.4.1. En ôtant les vis sur le côté du rafraîchisseur, on a accès à l'intérieur de l'appareil (Fig. 2).

► 3.4.2. Faire passer les câbles électriques (le câble d'alimentation et le câble du tableau de commande) à travers le trou positionné à côté du tableau électrique (Fig. 4).

► 3.4.3. Relier et alimenter le rafraîchisseur seulement avec la tension et la fréquence spécifiées sur la plaque des données et avec des câbles ayant une section adaptée (en respectant la polarité phase-neutre).

► 3.4.4. Pour le bon fonctionnement, il est fondamental de relier correctement la mise à la terre au rafraîchisseur.

► 3.4.5. Relier le tableau de commande par le connecteur spécifique (Fig. 5).

REMARQUE : IL EST CONSEILLÉ D'UTILISER UN INTERRUPTEUR DIFFÉRENTIEL DE TYPE 2P 10A.

### ► 3.5. INSTALLATION SOUPE DE DÉCHARGE

(Fig. 6)

À la base du rafraîchisseur, pour drainer l'eau du réservoir, le rafraîchisseur est doté d'une soupape de décharge.

Lors de l'achat, la soupape de décharge est positionnée à l'intérieur des articles de vente.

Pour installer la soupape de décharge, on doit :

- 3.5.1. Ôter l'écrou installé à la base de la soupape.
- 3.5.2. Insérer la soupape dans le logement approprié (positionné à la base du rafraîchisseur).
- 3.5.3. Revisser l'écrou sur la soupape.

### ► 3.6. RACCORDEMENT AU RÉSEAU HYDRIQUE

(Fig. 7)

IMPORTANT : ALIMENTER LE RAFRAÎCHISSEUR SEULEMENT AVEC DE L'EAU PROPRE.

IMPORTANT : LE RAFRAÎCHISSEUR PEUT SUPPORTER UNE PRESSION MAXIMUM D'ENTRÉE D'EAU DE 3 BAR. LES CONDUITES ET LES RACCORDS UTILISÉS POUR L'ALIMENTATION HYDRIQUE DOIVENT ÊTRE DE SECTION ET DE STRUCTURE ADÉQUATES (SI LA PRESSION DU RÉSEAU HYDRIQUE EST ÉLEVÉE, IL EST CONSEILLÉ D'UTILISER UN RÉDUCTEUR DE PRESSION ET UN TUYAU AVEC MAILLE MÉTALLIQUE).

- 3.6.1. Relier le rafraîchisseur au réseau hydrique par le raccord fileté.
- 3.6.2. S'assurer qu'il n'y ait pas de fuites d'eau du circuit avant la mise en marche.

### ► 3.7. CONFIGURATION DE BASE

(Fig. 8)

IMPORTANT : LA CONFIGURATION DE BASE DU RAFRAÎCHISSEUR DOIT ÊTRE EFFECTUÉE DEPUIS LE PANNEAU DE CONTRÔLE. LA CONFIGURATION DOIT ÊTRE EFFECTUÉE AVEC LE RAFRAÎCHISSEUR ÉTEINT, MAIS ALIMENTÉ PAR LE RÉSEAU ÉLECTRIQUE.

- DRAIN : (Maintenir pressé pendant quelques secondes le bouton DRAIN) : On entre dans le sous-menu qui permet de configurer toutes les combien d'heures le rafraîchisseur doit, en automatique, décharger l'eau du réservoir (avec la valeur à « 0 », le réservoir n'est jamais déchargé en automatique).
- VENTILATEUR : (Maintenir pressé pendant quelques secondes le bouton VENTILATEUR) : On entre dans le sous-menu qui permet de configurer le sens de rotation du ventilateur [(0= horaire, pour introduire de l'air dans l'environnement) (1= antihoraire, pour soustraire de l'air de l'environnement)].

## ►► 4. FONCTIONNEMENT

**AVERTISSEMENT : Lire attentivement les « INFORMATIONS SUR LA SÉCURITÉ » avant d'allumer le rafraîchisseur.**

**AVERTISSEMENT : Utiliser seulement de l'eau propre, pour éviter des pannes ou autres anomalies.**

**AVERTISSEMENT : S'assurer que la mise à la terre de votre installation électrique soit correcte. Effectuer la connexion au réseau électrique conformément aux réglementations nationales en vigueur. Alimenter l'appareil seulement avec la tension et la fréquence spécifiées sur la plaque des données.**

**IMPORTANT : Le rafraîchisseur est doté d'un système de décharge de l'eau, positionné à la base de l'appareil. Selon le réglage, le rafraîchisseur déchargera complètement l'eau du réservoir, afin d'éviter une stagnation de l'eau. De toute façon, il est conseillé de décharger l'eau du réservoir fréquemment.**

**En hiver ou en cas de longue période d'inutilisation, vider complètement le circuit et le réservoir de l'eau.**

**REMARQUE : Il est conseillé de décharger l'eau du réservoir avant chaque arrêt.**

#### ► 4.1. PANNEAU DE CONTRÔLE ET FONCTIONS

(Fig. 9)

- ON/OFF : Permet d'allumer ou d'éteindre le rafraîchisseur.
- FLÈCHE ↑↓ : Permet d'augmenter ou de diminuer la vitesse de ventilation.
- COOL : permet d'activer ou de désactiver le mode rafraîchissement.
- VENTILATEUR : Permet d'activer le mode ventilation uniquement.
- SWING (Prédisposition) : C'est une prédisposition qui permet d'activer ou de désactiver l'oscillation automatique des ailettes pour diriger le flux d'air.
- DRAIN : Permet de décharger l'eau du réservoir.

**REMARQUE : lorsque l'écran du panneau de contrôle affiche l'icône « RÉSERVOIR » (en clignotant) avec un bip sonore, cela signifie que le réservoir est vide et qu'il faut le remplir pour réactiver la fonction COOL.**

#### ► 4.2. TÉLÉCOMMANDE À DISTANCE ET FONCTIONS

(Fig. 10)

- ON/OFF : Permet d'allumer ou d'éteindre le rafraîchisseur.
- FLÈCHE ↑↓ : Permet d'augmenter ou de diminuer la vitesse de ventilation.

- COOL : Permet d'activer ou de désactiver le mode rafraîchissement.
- VENT : Permet d'activer le mode ventilation uniquement.
- SWING (Prédisposition) : C'est une prédisposition qui permet d'activer ou de désactiver l'oscillation automatique des ailettes pour diriger le flux d'air.
- DRAIN : Permet de décharger l'eau du réservoir.
- LIGHT : Permet d'allumer la lumière sur l'écran.
- HOUR et MINUTE : Permet de régler l'heure de la télécommande.

#### ► 4.3. EXTINCTION

- 4.3.1. Décharger l'eau du réservoir avec la fonction DRAIN.
- 4.3.2. Presser le bouton ON/OFF pour éteindre le rafraîchisseur (ventilation continue pendant quelques minutes pour permettre aux panneaux d'évaporation de se sécher).
- 4.3.3. Lorsque le rafraîchisseur n'est pas utilisé, débrancher l'alimentation électrique et l'alimentation hydrique.

#### ► ► 5. NETTOYAGE ET ENTRETIEN

**AVERTISSEMENT : AVANT D'EFFECTUER TOUTE OPÉRATION D'ENTRETIEN OU DE RÉPARATION, DÉBRANCHER L'APPAREIL DE L'ALIMENTATION ÉLECTRIQUE ET L'ALIMENTATION HYDRIQUE.**

Selon le milieu d'utilisation de l'appareil, la poussière, la saleté, etc. peuvent influencer sur les prestations du rafraîchisseur. Il est donc conseillé de nettoyer avec un chiffon souple (ne nettoyer absolument pas avec un jet d'eau à haute pression) la partie extérieure du rafraîchisseur, en ôtant d'éventuelles obstructions de prises d'air.

## ►► 6. ANOMALIES DE FONCTIONNEMENT

<b>ANOMALIE</b>	<b>CAUSE</b>	<b>SOLUTION</b>
L'écran ne fonctionne pas	1. Absence d'alimentation  2. Appareillage défectueux	1a. Contrôler que le dispositif soit relié à l'alimentation 1b. Contrôler que l'écran soit relié au câble 1c. Contacter le centre d'assistance 2. Contacter le centre d'assistance
Il n'y a pas de flux d'air ou il est très bas	1. Obstruction de prises d'air 2. Appareillage défectueux	1a. Ôter d'éventuels objets de prise d'air 1b. Contacter le centre d'assistance 2. Contacter le centre d'assistance
Le dispositif ne répond pas aux commandes	1. Appareillage défectueux	1. Contacter le centre d'assistance
Le dispositif perd de l'eau	1. Le tuyau hydrique fourni est desserré 2. Le système de décharge est sale 3. Le réservoir perd 4. Le panneau dégoutte	1. Visser le raccord 2. Contacter le centre d'assistance 3. Contacter le centre d'assistance 4. Contacter le centre d'assistance



## SUMÁRIO PARÁGRAFOS

1...	<b>INFORMAÇÕES SOBRE A SEGURANÇA</b>
2...	<b>DESEMBALAGEM</b>
3...	<b>MONTAGEM E INSTALAÇÃO (SÓ PARA PESSOAL QUALIFICADO)</b>
4...	<b>FUNCIONAMENTO</b>
5...	<b>LIMPEZA E MANUTENÇÃO</b>
6...	<b>ANOMALIAS DE FUNCIONAMENTO</b>

pt

**IMPORTANTE: LER E COMPREENDER ESTE MANUAL OPERATIVO ANTES DE EFETUAR A MONTAGEM, A COLOCAÇÃO EM SERVIÇO OU A MANUTENÇÃO DESTES RESFRIADOR. O USO ERRADO DO RESFRIADOR PODE CAUSAR LESÕES GRAVES OU FATAIS. CONSERVE ESTE MANUAL PARA FUTURAS CONSULTAS.**

### ▶▶ 1. INFORMAÇÕES SOBRE A SEGURANÇA

 **IMPORTANTE:** Este aparelho não é adequado para o uso de pessoas (inclusive crianças) com capacidades físicas, sensoriais e mentais reduzidas, ou inexperientes, a menos que sejam supervisionadas por uma pessoa responsável pela segurança destas mesmas pessoas. As crianças devem ser vigiadas para que não brinquem com o aparelho.

- ▶ 1.1. Durante a instalação, a conexão às redes elétrica e hídrica, o uso e a manutenção do resfriador, seguir todas as normas locais e a legislação vigente.
- ▶ 1.2. A instalação, a regulação e a manutenção do resfriador são operações que só devem ser realizadas por pessoal qualificado.
- ▶ 1.3. Usar este aparelho para resfriar, humidificar, ventilar ou eliminar a poeira.
- ▶ 1.4. A fim de evitar o risco de incêndio ou de lesões graves, instalar o resfriador a uma distância de segurança de fontes de calor (lareiras, fogo, etc.), de centelhas (soldadoras, quadros elétricos, etc.) ou de fumos de combustão (exaustores, condutas de evacuação de fumos, etc.)
- ▶ 1.5. A conexão elétrica imprópria ou a instalação imprópria podem provocar risco ou graves avarias.
- ▶ 1.6. Antes de fazer qualquer operação, verificar se o resfriador, o cabo de alimentação, o painel de comandos, etc. estão perfeitamente secos a fim de prevenir qualquer risco ou graves avarias (nunca operar com as mãos molhadas).
- ▶ 1.7. Instalar apenas em ambiente externo.
- ▶ 1.8. O resfriador deve ser instalado sobre uma estrutura estável e nivelada de modo a evitar qualquer risco (a estrutura e as buchas devem ser adequados para suportar o peso do aparelho).
- ▶ 1.9. A distância mínima de segurança aconselhada entre o resfriador e as paredes ou outros objetos é de 0,5 m.
- ▶ 1.10. Deve-se preparar uma saída de 0,8 m<sup>2</sup> para cada 3.600 m<sup>3</sup>/h de ar fornecido pelo resfriador (garantir sempre uma troca de ar adequada dentro do ambiente resfriado). Em caso de ventilação forçada do ar, a quantidade extraída deverá ser inferior a 85% do ar introduzido. A ventilação forçada pode ser associada à ventilação natural.

- ▶ 1.11. Alimentar o resfriador só a com tensão e a frequência especificada na placa de dados, utilizando cabos de secção adequada (a tensão de alimentação não deve ter uma variação superior a  $\pm 5\%$  em relação ao valor indicado na placa de dados).
- ▶ 1.12. Assegurar-se de que o resfriador seja corretamente ligado à terra.
- ▶ 1.13. Assegurar-se de que no momento da conexão elétrica sejam respeitadas as conexões fase-neutro. É aconselhável a utilização de um interruptor diferencial de tipo 2P 10A.
- ▶ 1.14. O resfriador pode suportar uma pressão máxima de entrada de água de 3 Bar. Se a pressão do fornecimento hídrico for superior, será necessário instalar um redutor de pressão.
- ▶ 1.15. Abastecer o reservatório do resfriador somente com água limpa.
- ▶ 1.16. É aconselhável usar uma cobertura horizontal para proteger contra os agentes atmosféricos a fim de preservar o resfriador ao longo do tempo.
- ▶ 1.17. É proibido fazer qualquer modificação, adulteração, regulação do resfriador e da rede elétrica ou hídrica após a instalação se não for executada por pessoal qualificado.
- ▶ 1.18. Não obstruir, nem mesmo parcialmente, as tomadas de ar do resfriador, a fim de prevenir qualquer risco.
- ▶ 1.19. A fim de evitar graves avarias, evitar que poeira, sujidades ou outros materiais entrem em contacto com o resfriador.
- ▶ 1.20. É aconselhável utilizar o resfriador com temperaturas do ambiente compreendidas entre 18°C e 45°C e com temperatura da água inferior a 45°C.
- ▶ 1.21. A fim de evitar graves avarias, quando as temperaturas atingirem aproximadamente  $< 2^\circ\text{C}$ , esvaziar completamente o reservatório e os tubos que fornecem água para o resfriador.
- ▶ 1.22. Desconectar a alimentação elétrica ao manusear ou fazer a manutenção no resfriador (utilizar proteções pessoais a fim de prevenir qualquer risco).
- ▶ 1.23. Se o cabo de alimentação estiver danificado, deverá ser substituído em um centro de assistência técnica, para prevenir qualquer tipo de risco.
- ▶ 1.24. Proteger o cabo de alimentação de potenciais danos decorrentes do movimento de veículos, transeuntes, agentes atmosféricos e fontes de calor.
- ▶ 1.25. Em caso de maus funcionamentos do resfriador, desconectar a alimentação elétrica e contactar o centro de assistência técnica.
- ▶ 1.26. Desconectar o resfriador da alimentação quando não for utilizado por um período de médio a prolongado.
- ▶ 1.27. Esvaziar frequentemente o reservatório do resfriador a fim de evitar riscos de estagnação de água.

## ▶▶ 2. DESEMBALAGEM

(Fig. 1)

**IMPORTANTE: É ABSOLUTAMENTE PROIBIDO EMPILHAR DUAS OU MAIS UNIDADES DE APARELHOS.**

- ▶ 2.1. Remover todos os materiais de embalagem utilizados para embalar e enviar o aparelho e eliminá-los segundo as normas em vigor.
- ▶ 2.2. Extrair todos os artigos da embalagem.
- ▶ 2.3. Controlar eventuais danos sofridos durante o transporte. Se o aparelho estiver danificado, informar imediatamente o concessionário onde foi adquirido.

### ▶▶ 3. MONTAGEM E INSTALAÇÃO (SÓ PARA PESSOAL QUALIFICADO)

NOTA: PARA ACEDER ÀS PARTES INTERNAS DO RESFRIADOR, REMOVER OS PARAFUSOS E OS PAINÉIS EVAPORADORES, POSICIONÁ-LOS NAS LATERAIS DO APARELHO (Fig. 2).

pt

#### ▶ 3.1. MOVIMENTAÇÃO

Movimentar o resfriador com o máximo cuidado, deslocando-o em posição horizontal.

#### ▶ 3.2. PRÉ-INSTALAÇÃO E MÉTODO DE INSTALAÇÃO

(Fig. 3)

Durante a instalação, a conexão às redes elétrica e hídrica, o uso e a manutenção do resfriador, seguir todas as normas locais e a legislação vigente.

▶ 3.2.1. O resfriador deve ser instalado sobre uma estrutura estável e nivelada de modo a evitar qualquer risco (a estrutura e as buchas devem ser adequados para suportar o peso do aparelho).

▶ 3.2.2. Instalar o resfriador em áreas bem ventiladas.

▶ 3.2.3. O resfriador só pode ser instalado em ambiente externo (no teto ou na parede).

▶ 3.2.4. Instalar o resfriador longe de lareiras, fontes de calor e possíveis centelhas a fim de evitar graves danos.

#### ▶ 3.3. MÉTODO DE CANALIZAÇÃO

Conectando um tubo ao resfriador, é possível transportar o ar que sai para onde é necessário resfriar.

É importante que todo o tubo de canalização seja projetado e estruturado de modo correto.

▶ 3.3.1. Utilizar tubos de secção adequada (a velocidade média do ar dentro do tubo é de 3-6 m/s).

▶ 3.3.2. A canalização deve ser curta o quanto possível.

▶ 3.3.3. As tubagens devem ser instaladas no máximo a 4 m de altura do chão.

▶ 3.3.4. Evitar curvas em cotovelo do tubo.

▶ 3.3.5. O comprimento máximo do tubo deve ser de 20 m.

▶ 3.3.6. Devem ser instaladas no máximo quatro reduções no tubo.

▶ 3.3.7. As junções do tubo devem ser flexíveis.

▶ 3.3.8. Evitar ramificar o fluxo do ar em vários tubos e tubos secundários.

NOTA: É ACONSELHÁVEL UTILIZAR TUBOS DE CHAPA ZINCADA, PLÁSTICO OU DE FIBRA DE VIDRO.

#### ▶ 3.4. LIGAÇÃO À REDE ELÉTRICA

IMPORTANTE: A REALIZAÇÃO DA LINHA DE ALIMENTAÇÃO ELÉTRICA E DA LIGAÇÃO DEVE SER FEITA POR UM TÉCNICO HABILITADO, UTILIZANDO DISPOSITIVOS E INSTRUMENTOS ADEQUADOS, CONFORME A REGULAMENTAÇÃO NACIONAL E DE ACORDO COM AS NORMAS VIGENTES.

▶ 3.4.1. Ao remover os parafusos do resfriador, tem-se acesso ao interior do aparelho (Fig. 2).

▶ 3.4.2. Passar os cabos elétricos (cabo de alimentação e cabo do painel de comandos) através do orifício situado perto do painel elétrico (Fig. 4).

▶ 3.4.3. Conectar e alimentar o resfriador só com a tensão e a frequência especificada na placa dos dados e com parafusos de secção adequada (respeitando as polaridades fase-neutro).

▶ 3.4.4. Para o correto funcionamento é fundamental conectar corretamente a ligação à terra ao resfriador.

▶ 3.4.5. Conectar o painel de comandos através do conector específico (Fig. 5).

NOTA: É ACONSELHÁVEL A UTILIZAÇÃO DE UM INTERRUPTOR DIFERENCIAL DE TIPO 2P 10A.

### ► 3.5. INSTALAÇÃO DA VÁLVULA DE DESCARGA

(Fig. 6)

Na base do resfriador, para drenar a água do reservatório, o resfriador é dotado de uma válvula de descarga.

A válvula de descarga, no momento da compra, situa-se junto ao material que acompanha o equipamento.

Para instalar a válvula de descarga é necessário:

- 3.5.1. Remover a porca instalada na base da válvula.
- 3.5.2. Inserir a válvula no respetivo alojamento (posicionado na base do resfriador).
- 3.5.3. Reaparafusar a porca na válvula.

### ► 3.6. LIGAÇÃO À REDE HÍDRICA

(Fig. 7)

IMPORTANTE: ALIMENTAR O RESFRIADOR SÓ COM ÁGUA LIMPA.

IMPORTANTE: O RESFRIADOR PODE SUPORTAR UMA PRESSÃO MÁXIMA DE ENTRADA DE ÁGUA DE 3 BAR. AS TUBAGENS E AS CONEXÕES UTILIZADAS PARA A ALIMENTAÇÃO HÍDRICA DEVEM TER SECÇÃO E ESTRUTURA ADEQUADAS (SE A PRESSÃO DA REDE HÍDRICA FOR ELEVADA, SERÁ ACONSELHÁVEL USAR REDUTOR DE PRESSÃO E UMA TUBAGEM COM MALHA METÁLICA).

- 3.6.1. Conectar o resfriador à rede hídrica através da conexão roscada.
- 3.6.2. Verificar se não apresentam fugas de água do circuito antes de colocar em serviço.

### ► 3.7. CONFIGURAÇÃO BÁSICA

(Fig. 8)

IMPORTANTE: A CONFIGURAÇÃO BÁSICA DO RESFRIADOR DEVE SER FEITA ATRAVÉS DO PAINEL DE CONTROLO. A CONFIGURAÇÃO DEVE SER FEITA COM O RESFRIADOR DESLIGADO, MAS ALIMENTADO PELA REDE ELÉTRICA.

- DRAIN: (Manter pressionado durante alguns segundos o botão DRAIN): Entra-se no submenu que permite definir a cada quantas horas o resfriador, de modo automático, deve descarregar a água do reservatório (configurado com o valor "0", o reservatório nunca é descarregado de modo automático).
- VENTONHA: (Manter pressionado durante alguns segundos o botão VENTONHA): Acede-se ao submenu que permite definir o sentido de rotação da ventoinha [(0= horário, para introduzir ar no ambiente) (1= anti-horário, para subtrair ar do ambiente)].

## ►► 4. FUNCIONAMENTO

**ADVERTÊNCIA:** Ler atentamente as "INFORMAÇÕES SOBRE A SEGURANÇA" antes de ligar o resfriador.

**ADVERTÊNCIA:** Utilizar somente água limpa para evitar avarias ou outras anomalias.

**ADVERTÊNCIA:** Verifique a correta instalação à terra do seu sistema elétrico. A ligação à rede elétrica deve ser feita de acordo com as normas nacionais em vigor. Alimentar o aparelho somente com a tensão e a frequência especificadas na placa de dados.

pt

**IMPORTANTE:** O resfriador é dotado de descarga de água posicionada na base do aparelho. Conforme a configuração, o resfriador vai descarregar completamente a água do reservatório a fim de evitar estagnação de água. De qualquer modo, é aconselhável descarregar a água do reservatório frequentemente. Durante o inverno ou em caso de período prolongado de inatividade, esvaziar completamente o circuito e o reservatório de água.

**NOTA:** É aconselhável descarregar a água do reservatório antes de cada desligamento.

#### ► 4.1. PAINEL DE CONTROLO E FUNÇÕES

(Fig. 9)

- ON/OFF: Permite ligar ou desligar o resfriador.
- SETA  $\uparrow\downarrow$ : Permite aumentar ou diminuir a velocidade de ventilação.
- COOL: Permite ativar ou desativar a modalidade de arrefecimento.
- VENT: Permite ativar a modalidade apenas ventilação.
- SWING (Predisposição): É a predisposição que permite ativar ou desativar a oscilação automática das aletas para direcionar o fluxo de ar.
- DRAIN: Permite descarregar a água do reservatório.

**NOTA:** Quando no ecrã do painel de controlo aparece o ícone “RESERVATÓRIO” (a piscar) acompanhado por um sinal acústico, significa que o reservatório está vazio e deve ser enchido novamente para reativar a função COOL.

#### ► 4.2. TELECOMANDO REMOTO E FUNÇÕES

(Fig. 10)

- ON/OFF: Permite ligar ou desligar o resfriador.

- SETA  $\uparrow\downarrow$ : Permite aumentar ou diminuir a velocidade de ventilação.
- COOL: Permite ativar ou desativar a modalidade de arrefecimento.
- VENT: Permite ativar a modalidade apenas ventilação.
- SWING (Predisposição): É a predisposição que permite ativar ou desativar a oscilação automática das aletas para direcionar o fluxo de ar.
- DRAIN: Permite descarregar a água do reservatório.
- LIGHT: Permite acender a luz no ecrã.
- HOUR e MINUTE: Permite regular a hora do telecomando.

#### ► 4.3. DESLIGAMENTO

- 4.3.1. Descarregar a água do reservatório com a função dedicada DRAIN.
- 4.3.2. Pressionar o botão ON/OFF para desligar o resfriador (a ventilação continua por alguns minutos para permitir a secagem dos painéis evaporadores).
- 4.3.3. Quando o resfriador não estiver em uso, desconectar a alimentação elétrica e a alimentação hídrica.

#### ► 5. LIMPEZA E MANUTENÇÃO

**ADVERTÊNCIA: ANTES DE EFETUAR QUALQUER OPERAÇÃO DE MANUTENÇÃO OU REPARAÇÃO, DESCONECTAR A ALIMENTAÇÃO ELÉTRICA E A ALIMENTAÇÃO HÍDRICA.**

Conforme o ambiente no qual o aparelho é utilizado, o pó, a sujidade, etc. podem influenciar o desempenho do resfriador. Por isso, é aconselhável limpar com um pano macio (é proibido limpar com um jato de água de alta pressão) a parte externa do resfriador, removendo eventuais obstruções das tomadas de ar.



## ►► 6. ANOMALIAS DE FUNCIONAMENTO

<b>ANOMALIA</b>	<b>CAUSA</b>	<b>SOLUÇÃO</b>
O ecrã não funciona	1. Falta de alimentação  2. Equipamento com defeito	1a. Controlar se o dispositivo está conectado à alimentação 1b. Controlar se o ecrã está conectado ao cabo 1c. Contactar o centro de assistência 2. Contactar o centro de assistência
Não há fluxo de ar ou é muito baixo	1. Obstrução das tomadas de ar  2. Equipamento com defeito	1a. Remover eventuais objetos da tomada de ar 1b. Contactar o centro de assistência 2. Contactar o centro de assistência
O dispositivo não responde aos comandos	1. Equipamento com defeito	1. Contactar o centro de assistência
O dispositivo perde água	1. O tubo de fornecimento hídrico está frouxo 2. A descarga de água está suja 3. O reservatório apresenta fugas 4. O painel goteja	1. Aparafusar a conexão 2. Contactar o centro de assistência 3. Contactar o centro de assistência 4. Contactar o centro de assistência

pt

## SPIS TREŚCI PARAGRAFÓW

1...	<b>INFORMACJE DOTYCZĄCE BEZPIECZEŃSTWA</b>
2...	<b>ROZPAKOWYWANIE</b>
3...	<b>MONTAŻ I INSTALACJA</b> <b>(TYLKO DLA WYKWALIFIKOWANEGO PERSONELU)</b>
4...	<b>DZIAŁANIE</b>
5...	<b>CZYSZCZENIE I KONSERWACJA</b>
6...	<b>NIEPRAWIDŁOWOŚCI DZIAŁANIA</b>

**WAŻNE: PRZED PRZYSTĄPIENIEM DO MONTAŻU, URUCHOMIENIA LUB KONSERWACJI NINIEJSZEGO URZĄDZENIA NALEŻY UWAŻNIE PRZECZYTAĆ I ZROZUMIEĆ PONIŻSZĄ INSTRUKCJĘ. NIEPRAWIDŁOWE UŻYCIĘ URZĄDZENIA MOŻE BYĆ PRZYCZYNĄ POWAŻNYCH OBRAŻEŃ. NINIEJSZĄ INSTRUKCJĘ NALEŻY ZACHOWAĆ NA PRZYSZŁOŚĆ.**

### ▶▶ 1. INFORMACJE DOTYCZĄCE BEZPIECZEŃSTWA

 **WAŻNE:** Niniejsze urządzenie nie jest przystosowane do używania przez osoby (łącznie z dziećmi) o ograniczonych zdolnościach fizycznych, sensorycznych i psychicznych lub przez osoby niedoświadczone, chyba że pod nadzorem osoby odpowiedzialnej za ich bezpieczeństwo. Należy kontrolować dzieci, aby mieć pewność, że nie bawią się urządzeniem.

- ▶ 1.1. Podczas instalacji, podłączania elektrycznego, hydraulicznego, obsługi i konserwacji urządzenia należy przestrzegać wszystkich lokalnych przepisów i obowiązujących norm.
- ▶ 1.2. Instalacja, regulacja, konserwacja urządzenia musi być wykonywana wyłącznie przez wykwalifikowany personel.
- ▶ 1.3. Niniejszego urządzenia należy używać do chłodzenia, nawilżania, wentylowania oraz usuwania kurzu z powietrza (poprzez obniżenie temperatury).
- ▶ 1.4. By uniknąć ryzyka pożaru lub poważnych obrażeń należy zainstalować urządzenie w bezpiecznej odległości od źródeł ciepła (kominy, płomień, itp.), od

iskier (spawarki, rozdzielnie elektryczne, itp.) lub od dymów spalinowych (okapy, kanały dymowe, itp.).

- ▶ 1.5. Nieprawidłowe podłączenie elektryczne lub niewłaściwa instalacja może spowodować zagrożenie zdrowia lub poważne uszkodzenia.
- ▶ 1.6. Przed wykonaniem jakiegokolwiek czynności, należy upewnić się, że urządzenie, kabel zasilania, panel sterowania, itp. są dokładnie osuszone, aby zapobiec zagrożeniom lub poważnym uszkodzeniom (nie obsługiwać urządzenia mokrymi dłońmi).
- ▶ 1.7. Instalować wyłącznie na zewnątrz.
- ▶ 1.8. Urządzenie musi być zainstalowane na stabilnym i wypoziomowanym podłożu (pion instalacyjny i kołki muszą być odpowiednio dobrane do podtrzymania ciężaru urządzenia).
- ▶ 1.9. Minimalna, zalecana odległość bezpieczeństwa między urządzeniem a ścianami lub innymi przedmiotami wynosi 0,5m.
- ▶ 1.10. Należy przygotować otwór wielkości 0,8 m<sup>2</sup> na każde 3.600 m<sup>3</sup>/h powietrza dostarczanego do urządzenia (należy zawsze zagwarantować wymianę powietrza wewnątrz chłodzonego środowiska). W przypadku wymuszonej wentylacji powietrza, ilość powietrza wyciąganego musi być niższa niż 85%

- powietrza wprowadzanego. Wymuszona wentylacja może być połączona z wentylacją naturalną.
- ▶ 1.11. Urządzenie należy zasilac tylko wartościami napięcia i częstotliwości wskazanymi na tabliczce znamionowej, używając kabli o odpowiednim przekroju (napięcie zasilania nie może zmieniać się o więcej niż  $\pm 5\%$  względem wartości wskazanej na tabliczce znamionowej).
  - ▶ 1.12. Upewnić się, że urządzenie jest odpowiednio podłączone do przewodu ochronnego.
  - ▶ 1.13. Upewnić się, że w momencie podłączenia elektrycznego przestrzegane są połączenia faza-neutralny. Zaleca się używanie wyłącznika różnicowo-nadprądowego typu 2P 10A.
  - ▶ 1.14. Maksymalne ciśnienie wejścia wody, które obsługuje urządzenie wynosi 3 bary. Jeśli ciśnienie instalacji wodnej jest wyższe, należy zainstalować reduktor ciśnienia.
  - ▶ 1.15. Zbiornik napełniać tylko czystą wodą.
  - ▶ 1.16. Zaleca się używanie specjalnego pokrycia, chroniącego przed działaniem czynników atmosferycznych, aby zapewnić trwałość urządzenia chłodzącego przez długi czas.
  - ▶ 1.17. Zabrania się jakiegokolwiek modyfikowania, manipulowania, regulowania urządzenia i sieci elektrycznej lub wodnej po instalacji, jeśli nie są one wykonywane przez wykwalifikowany personel.
  - ▶ 1.18. Nie zasłaniać, nawet częściowo, wlotów powietrza.
  - ▶ 1.19. Aby uniknąć poważnych usterek, unikać kontaktu kurzu, brudu i innych materiałów z urządzeniem chłodzącym.
  - ▶ 1.20. Zaleca się używanie urządzenia chłodzącego przy temperaturze środowiska zawartej między  $18^{\circ}\text{C}$  i  $45^{\circ}\text{C}$  i przy temperaturze wody niższej od  $45^{\circ}\text{C}$ .
  - ▶ 1.21. By uniknąć poważnych usterek, kiedy temperatury obniżą się do około  $< 2^{\circ}\text{C}$ , należy całkowicie opróżnić zbiornik i przewody instalacji wodnej do której podłączone jest urządzenie.
  - ▶ 1.22. Nie należy nigdy przemieszczać, obsługiwać uzupełniać lub wykonywać konserwacji podłączonego do zasilania elektrycznego lub włączonego urządzenia. (używać środków ochrony indywidualnej, aby zapobiec jakimkolwiek zagrożeniu).
  - ▶ 1.23. W celu uniknięcia wszelkiego ryzyka, uszkodzony kabel zasilający musi być wymieniony przez autoryzowany punkt serwisowy.
  - ▶ 1.24. Chronić kabel zasilania przed potencjalnymi uszkodzeniami związanymi z poruszaniem się pojazdów, pieszych, działaniem czynników atmosferycznych i źródeł ciepła.
  - ▶ 1.25. W przypadku stwierdzenia nieprawidłowości działania urządzenia, odłączyć zasilanie elektryczne i skontaktować się z centrum pomocy technicznej.
  - ▶ 1.26. Odłączyć urządzenie od zasilania, kiedy nie jest ono używane przez dłuższy okres czasu.
  - ▶ 1.27. Często opróżniać zbiornik urządzenia chłodzącego, tak aby uniknąć stagnacji wody.
- ## ▶▶ 2. ROZPAKOWYWANIE
- (Rys. 1)
- WAŻNE: SUROWO ZABRANIA SIĘ USTAWIANIA NA SOBIE URZĄDZEŃ.
- ▶ 2.1. Zdjąć opakowanie użyte do zapakowania i wysłania produktu i zutylizować je zgodnie z obowiązującymi normami.
  - ▶ 2.2. Wyjąć wszystkie elementy z opakowania.
  - ▶ 2.3. Sprawdzić, czy występują ewentualne uszkodzenia powstałe podczas transportu. Jeśli urządzenie okaże się uszkodzone, natychmiast poinformować sprzedawcę.

### ▶▶ 3. MONTAŻ I INSTALACJA (TYLKO DLA YKWALIFIKOWANEGO PERSONELU)

UWAGA: BY OTRZYMAĆ DOSTĘP DO CZĘŚCI WEWNĘTRZNYCH URZĄDZENIA, NALEŻY WYKRĘCIĆ ŚRUBY I ZDJAĆ PANELE EWAPORACYJNE ZNAJDUJĄCE SIĘ PO BOKACH (Rys. 2).

#### ▶ 3.1. PRZEMIESZCZANIE

W celu zmiany miejsca należy ostrożnie przestawić urządzenie, przemieszczając je w pozycji poziomej.

#### ▶ 3.2. INSTALACJA WSTĘPNA I SPOSÓB INSTALACJI

(Rys. 3)

Podczas instalacji, podłączania elektrycznego, hydraulicznego, obsługi i konserwacji urządzenia, przestrzegać wszystkich lokalnych przepisów i obowiązujących norm.

▶ 3.2.1. Urządzenie chłodzące musi być zainstalowane na stabilnym i wypoziomowanym podłożu (pion instalacyjny i kołki muszą być odpowiednie do podtrzymania ciężaru urządzenia).

▶ 3.2.2. Urządzenie należy instalować w miejscach o dobrej wentylacji.

▶ 3.2.3. Urządzenie może być zainstalowane wyłącznie na zewnątrz (dach lub ściana).

▶ 3.2.4. Urządzenie chłodzące należy instalować z dala od kominów, źródeł ciepła i możliwych iskier, aby uniknąć poważnych szkód.

#### ▶ 3.3. SPOSÓB WYKONANIA KANAŁU WENTYLACYJNEGO

Podłączając kanał wentylacyjny do urządzenia, możliwe jest przetransportowanie schłodzonego powietrze do docelowo schładzanego miejsca.

Ważne jest, aby cały kanał został zaprojektowany i skonstruowany w sposób poprawny.

▶ 3.3.1. Używać przewodów o odpowiednim przekroju (średnia prędkość powietrza wewnątrz przewodu wynosi 3-6 m/s).

▶ 3.3.2. Przewód kanałowy musi być jak najkrótszy.

▶ 3.3.3. Przewody rurowe muszą być zainstalowane na wysokości maksymalnej 4m nad ziemią.

▶ 3.3.4. Unikać tworzenia ostrych zakrętów na przewodzie.

▶ 3.3.5. Maksymalna długość przewodu musi wynosić 20m.

▶ 3.3.6. Należy zainstalować maksymalnie cztery redukcje wewnątrz przewodu.

▶ 3.3.7. Złącza rury muszą być elastyczne.

▶ 3.3.8. Unikać rozgałęziania przepływu powietrza na większą ilość przewodów i przewodów pochodnych.

UWAGA: ZALECA SIĘ UŻYWANIE KANAŁÓW Z BLACHY CYNKOWANEJ, Z TWORZYWA SZTUCZNEGO LUB Z WŁÓKNA SZKLANEGO.

#### ▶ 3.4. PODŁĄCZENIE DO SIECI ELEKTRYCZNEJ

WAŻNE: WYKONANIE LINII ZASILANIA ELEKTRYCZNEGO I PODŁĄCZENIE MUSZĄ ZOSTAĆ WYKONANE PRZEZ UPOWAŻNIONEGO TECHNIKA, UŻYWAJĄCEGO ODPOWIEDNICH NARZĘDZI I URZĄDZEŃ, ZGODNIE Z PRZEPISAMI KRAJOWYMI I Z OBOWIĄZUJĄCYMI NORMAMI.

▶ 3.4.1. Wykręcając śruby mocujące panele ewaporacyjne otrzymuje się dostęp do części wewnętrznych urządzenia (Rys. 2).

▶ 3.4.2. Przeciągnąć kable elektryczne (kabel zasilania i kabel panelu sterowania) przez otwór znajdujący się w pobliżu panelu elektrycznego (Rys. 4).

▶ 3.4.3. Podłączyć i włączyć zasilanie urządzenia wyłącznie z wartościami napięcia i częstotliwości wskazanymi na tabliczce znamionowej i kablami o odpowiednim przekroju (przestrzegając biegunów faza-neutralny).

▶ 3.4.4. Upewnić się, że urządzenie jest odpowiednio podłączone do przewodu ochronnego.

▶ 3.4.5. Podłączyć panel sterowania za pomocą specjalnego łącznika (Rys. 5).

UWAGA: ZALECA SIĘ UŻYWANIE WYŁĄCZNIKA RÓŻNICOWO-NADPRĄDOWEGO TYPU 2P 10A.

### ► 3.5. INSTALACJA ZAWORU UPUSTOWEGO

(Rys. 6)

Urządzenie chłodzące wyposażone jest w zawór upustowy do spuszczenia wody ze zbiornika.

Zawór upustowy dostępny jest jako część wyposażenia.

By zainstalować zawór spustowy, należy:

- 3.5.1. Usunąć nakrętkę zainstalowaną na podstawie zaworu.
- 3.5.2. Wprowadzić zawór do stosownego miejsca osadzenia (znajdującego się na podstawie urządzenia chłodzącego).
- 3.5.3. Ponownie dokręcić nakrętkę na zaworze.

### ► 3.6. PODŁĄCZENIE DO SIECI WODNEJ

(Rys. 7)

WAŻNE: DO URZĄDZENIACHŁODZĄCEGO DOPROWADZAĆ WYŁĄCZNIE CZYSTĄ WODĘ.

WAŻNE: MAKSYMALNE CIŚNIENIE WEJŚCIA WODY, KTÓRE OBSŁUGUJE URZĄDZENIE CHŁODZĄCE WYNOŚI 3 BAR. PRZEWODY RUROWE I ZŁĄCZA UŻYWANE DO DYSTRUBUCJI WODNEJ MUSZĄ POSIADAĆ ODPOWIEDNI PRZEKRÓJ I STRUKTURĘ (JEŚLI CIŚNIENIE SIECI WODNEJ JEST WYSOKIE, ZALECA SIĘ UŻYWANIE REDUKTORA CIŚNIENIA I PRZEWODU RUROWEGO Z METALOWYM OGNIWEM).

- 3.6.1. Podłączyć urządzenie chłodzące do sieci wodnej za pomocą gwintowanego złącza.
- 3.6.2. Przed włączeniem sprawdzić czy nie są obecne wycieki wody z obwodu.

### ► 3.7. KONFIGURACJA PODSTAWOWA

(Rys. 8)

WAŻNE: KONFIGURACJA PODSTAWOWA URZĄDZENIA CHŁODZĄCEGO MUSI BYĆ WYKONANA Z PANELU STEROWANIA.

KONFIGURACJĘ NALEŻY WYKONAĆ NA URZĄDZENIU CHŁODZĄCYM ODŁĄCZONYM OD SIECI ELEKTRYCZNEJ.

- DRAIN: (Przytrzymać wciśnięty przez kilka sekund przycisk DRAIN): Aktywacja menu, które umożliwia ustawienie co interwałów czasowych, po których urządzenie chłodzące w trybie automatycznym musi opróżnić wodę ze zbiornika (z wartością „0” zbiornik nigdy nie jest opróżniony automatycznie).
- WENTYLATOR: (Przytrzymać wciśnięty przez kilka sekund przycisk WENTYLATOR): Aktywacja menu, które umożliwia ustawienie kierunku obracania wentylatora [(0= zgodnie z ruchem wskazówek zegara, aby doprowadzić powietrze do chłodzonego pomieszczenia) (1= przeciwnie do ruchu wskazówek zegara, aby zamknąć dopływ powietrza do pomieszczenia)].

## ► ► 4. DZIAŁANIE

**OSTRZEŻENIE:** Uważnie przeczytać „INFORMACJE DOTYCZĄCE BEZPIECZEŃSTWA” przed otrzymaniem dostępu do urządzenia chłodzącego.

**OSTRZEŻENIE:** Używać jedynie czystej wody, aby uniknąć usterek lub innych nieprawidłowości.

**OSTRZEŻENIE:** Sprawdzić poprawność uziemienia Państwa instalacji elektrycznej. Podłączenie do sieci elektrycznej musi zostać wykonane zgodnie z obowiązującymi normami krajowymi. Zasilac urządzenie jedynie wartościami napięcia i częstotliwości podanymi na tabliczce znamionowej.



**WAŻNE:** Urządzenie wyposażone jest w zawór spustowy wody, znajdujący się w podstawie urządzenia. W zależności od ustawień, urządzenie całkowicie opróżni wodę ze zbiornika. Zaleca się częste spuszczenie wody ze zbiornika w celu uniknięcia stagnacji wody.

Podczas okresu zimowego lub w przypadku niekorzystania z urządzenia, należy całkowicie opróżnić instalację wodną i zbiornik wody.

Podczas okresu zimowego lub w przypadku długiego okresu nieużywania, całkowicie opróżnić obwód i zbiornik wody.

**UWAGA:** Zaleca się rozładowanie wody ze zbiornika przed każdym wyłączeniem.

#### ► 4.1. PANEL STEROWANIA I FUNKCJE

(Rys. 9)

- ON/OFF: Umożliwia włączenie lub wyłączenie urządzenia.
- STRZAŁKA ↑↓: Umożliwia zwiększenie lub zmniejszenie prędkości wentylacji.
- COOL: Umożliwia włączenie lub wyłączenie trybu chłodzenia.
- WENTYLATOR: Umożliwia aktywację tylko trybu wentylacji.
- SWING: Umożliwia włączenie lub wyłączenie silnika regulacji kierunku nawiewu powietrza.
- DRAIN: Umożliwia opróżnienie wody ze zbiornika.

**UWAGA:** Kiedy na wyświetlaczu panelu sterowania pojawi się ikona „ZBIORNIK” (migając), wraz z brzęczykiem, oznacza to, że zbiornik jest pusty i że należy go ponownie uzupełnić, aby włączyć funkcję COOL.

#### ► 4.2. PILOT ZDALNEGO STEROWANIA I FUNKCJE

(Rys. 10)

- ON/OFF: Umożliwia włączenie lub wyłączenie urządzenia.

- STRZAŁKA ↑↓: Umożliwia zwiększenie lub zmniejszenie prędkości wentylacji.
- COOL: Umożliwia włączenie lub wyłączenie trybu chłodzenia.
- VENT: Umożliwia aktywację tylko trybu wentylacji.
- SWING: Umożliwia włączenie lub wyłączenie silnika regulacji kierunku nawiewu powietrza.
- DRAIN: Umożliwia opróżnienie wody ze zbiornika.
- LIGHT: Umożliwia włączenie podświetlenia wyświetlacza.
- HOUR i MINUTE: Umożliwia ustawienie czasu pracy urządzenia.

#### ► 4.3. WYŁĄCZANIE

- 4.3.1. Rozładowanie wody ze zbiornika za pomocą stosownej funkcji DRAIN.
- 4.3.2. Nacisnąć na przycisk ON/OFF, aby wyłączyć urządzenie chłodzące (wentylacja pozostaje włączona przez kilka minut, aby umożliwić wysuszenie panelom ewaporacyjnym).
- 4.3.3. Kiedy urządzenie nie jest używane, odłączyć zasilanie elektryczne i instalację hydrauliczną.

#### ► ► 5. CZYSZCZENIE I KONSERWACJA

**OSTRZEŻENIE: PRZED WYKONANIEM JAKIEJKOLWIEK KONSERWACJI LUB NAPRAWY, NALEŻY ODŁĄCZYĆ ZASILANIE ELEKTRYCZNE I DYSTRYBUCJĘ WODY.**

W zależności od środowiska, w którym urządzenie będzie używane, pył i brud mogą wpływać na wydajność urządzenia chłodzącego. Zaleca się zatem oczyszczenie za pomocą miękkiej ściereki (surowo zabrania się czyszczenia za pomocą strumienia wody pod wysokim ciśnieniem) części zewnętrznej urządzenia chłodzącego, usuwając ewentualne zablokowanie wlotów powietrza.

**►► 6. NIEPRAWIDŁOWOŚCI DZIAŁANIA**

<b>NIEPRAWIDŁOWOŚĆ</b>	<b>PRZYCZYNA</b>	<b>ROZWIĄZANIE</b>
Wyświetlacz nie działa	1. Brak zasilania  2. Wadliwość urządzenia	1a. Sprawdzić czy urządzenie zostało podłączone do zasilania 1b. Sprawdzić czy wyświetlacz jest podłączony do kabla 1c. Skontaktować się z centrum serwisowym 2. Skontaktować się z centrum serwisowym
Brak przepływu powietrza lub niski przepływ powietrza	1. Zablokowanie wlotów powietrza  2. Wadliwość urządzenia	1a. Usunąć ewentualne przeszkody na wlocie powietrza 1b. Skontaktować się z centrum serwisowym 2. Skontaktować się z centrum serwisowym
Urządzenie nie odpowiada na polecenia	1. Wadliwość urządzenia	1. Skontaktować się z centrum serwisowym
Wyciek wody z urządzenia	1. Rura dystrybucji wodnej jest poluzowana 2. Sprust wody jest brudne 3. Wyciek wody ze zbiornika 4. Wyciek wody z panelu	1. Dokręcić złącze  2. Skontaktować się z centrum serwisowym 3. Skontaktować się z centrum serwisowym 4. Skontaktować się z centrum serwisowym

pl

## PARAGRAF İÇERİĞİ

1...	<b>GÜVENLİK HAKKINDA BİLGİLER</b>
2...	<b>AMBALAJ AÇMA</b>
3...	<b>MONTAJ VE KURULUM (SADECE KALİFİYE PERSONEL İÇİN)</b>
4...	<b>İŞLEYİŞ</b>
5...	<b>TEMİZLİK VE BAKIM</b>
6...	<b>İŞLEYİŞ ANORMALLİĞİ</b>

**ÖNEMLİ: BU SOĞUTUCUNUN KURULUMUNU, İŞLEME ALINMASINI VEYA BAKIMINI GERÇEKLEŞTİRMEYEN ÖNCE BU İŞLETİM KILAVUZUNU OKUYUN VE ANLAYIN. SOĞUTUCUNUN HATALI KULLANIMI CİDDİ VEYA ÖLÜMCÜL YARALANMALARLA NEDEN OLABİLİR. BU KILAVUZU GELECEKTE REFERANS AMACIYLA SAKLAYIN.**

### ►► 1. GÜVENLİK HAKKINDA BİLGİLER

**⚠ ÖNEMLİ:** Bu, fiziksel, duyuşsal ve zihinsel engelleri olan kişiler (çocuklar dahil) veya güvenlikleri için sorumlu bir kişi tarafından denetim altında olmadıkları sürece uzman olmayan kişiler tarafından kullanıma uygun değildir. Çocukların cihaz ile oynamadığından emin olmak için çocuklar kontrol edilmelidir.

- 1.1. Kurulum, elektrik bağlantısı, su bağlantısı, soğutucunun kullanımı ve bakım sırasında tüm yürürlükteki düzenlemelere ve lokal kurallara dikkat edin.
- 1.2. Soğutucunun kurulumu, ayarlanması ve bakımı sadece kalifiye personel tarafından yapılmalıdır.
- 1.3. Bu cihazı sadece soğutmak, nemlendirmek, havalandırmak veya tozu temizlemek için kullanın.
- 1.4. Yangın veya ciddi yaralanma riskini önlemek için soğutucuyu ısı kaynaklarından (baca, alev, vb.), kıvılcımlardan (kaynak makinesi, elektrik panoları, vb.) veya yanma dumanları (davlumbazlar, duman

bacaları, vb) güvenlik mesafesine kurulmalıdır.

- 1.5. Uygunsuz elektrik bağlantısı veya uygunsuz kurulum riske veya ciddi arızalara neden olabilir.
- 1.6. Bu işlemi gerçekleştirmeden önce, soğutucunun, besleme kablosunun, kumanda panelinin, vb..her türlü riski veya ciddi arızaları önlemek için mükemmel şekilde kuru olduğundan emin olun (asla ıslak ellerle işlem yapmayın).
- 1.7. Sadece dış alana kurun.
- 1.8. Soğutucu, her türlü riski önleyecek şekilde sabit veya hizalanmış bir yapı üzerine kurulmalıdır (yapı ve dübeller teçhizatın ağırlığını desteklemeye uygun şekilde olmalıdır).
- 1.9. Soğutucu ve duvarlar veya diğer cisimler arasında bulunması gereken önerilen minimum güvenlik mesafesi 0,5 m.
- 1.10. Soğutucuyla verilen 0,8 m<sup>2</sup> bir çıkış 3.600 m<sup>3</sup>/h hava için sağlanmalıdır (her zaman soğutulan ortamın içinde hava değişimini garanti edin). Havanın zorla havalandırılması durumunda, çıkartılan miktar girilen

havanın %85 altında olmalıdır. Zorlanan havalandırma, doğal havalandırmayla eşleştirilebilir.

- ▶ 1.11. Soğutucuyu sadece veri levhasında belirtilen gerilim ve frekans ile uygun seksiyon kablolarını kullanarak besleyin (besleme gerilimi veri levhasında belirtilen değere göre  $\pm 5\%$  büyük olarak çeşitlilik göstermelidir.
- ▶ 1.12. Soğutucunun uygun şekilde yere bağlandığından emin olun.
- ▶ 1.13. Elektrik bağlantısı anında faz-nötr bağlantısına uyulduğundan emin olun. 2P 10A türünde diferansiyel bir şalter kullanımı önerilir.
- ▶ 1.14. Soğutucu 3 Bar su girişi maksimum bir basıncı destekleyebilir. Su tedarik basıncının büyük olursa eğer, bir basınç redüktörü kurmak gereklidir.
- ▶ 1.15. Soğutucu deposunu sadece temiz su ile doldurun.
- ▶ 1.16. Zaman içinde soğutucuyu korumak için atmosfer olaylarının korumasında yatay örtünün kullanımı tavsiye edilir.
- ▶ 1.17. Kalifiye personel tarafından gerçekleştirilmiyorsa eğer, kurulumdan sonra elektrik ve su şebekesinin ve soğutucunun her türlü değişimi, kurcalaması, ayarlaması yasaktır.
- ▶ 1.18. Her riski önleyecek şekilde soğutucunun hava prizlerini kısmen de olsa engellemeyin.
- ▶ 1.19. Ciddi arızaları önlemek için, tozun, kirin ve diğer malzemelerin soğutucu ile temas etmesini önleyin.
- ▶ 1.20. Soğutucu  $18^{\circ}\text{C}$  ve  $45^{\circ}\text{C}$  arasında ortam sıcaklığı ve  $45^{\circ}\text{C}$  altında su sıcaklığı ile kullanmak tavsiye edilir.
- ▶ 1.21. Ciddi arızaları önlemek için, sıcaklıklar yaklaşık olarak  $< 2^{\circ}\text{C}$  indiği zaman, depoyu ve soğutucuya

su taşıyan boruları tamamen boşaltın.

- ▶ 1.22. Soğutucu kullanıldığında veya bakım yapıldığında elektrik güç beslemesini kesin (her riski önlemek için kişisel korumalar kullanın).
- ▶ 1.23. Besleme kablosu hasarlıysa, her riski önleyecek şekilde teknik servis merkezi tarafından değiştirilmelidir.
- ▶ 1.24. Araçların hareketinden, atmosfer olaylarından ve ısı kaynaklarından kaynaklanan potansiyel besleme kablosunu koruyun.
- ▶ 1.25. Soğutucunun hatalı çalışması durumunda, elektrik beslemesini kesin ve teknik servis merkezi ile iletişime geçin.
- ▶ 1.26. Uzun süre boyunca soğutucunun kullanılmaması durumunda, besleme kaynaklarını kesin.
- ▶ 1.27. Suyun hareketsizliğini önlemek için soğutucunun deposunu sıklıkla boşaltın.

## ▶▶ 2. AMBALAJ AÇMA

(Şek. 1)

ÖNEMLİ: CİHAZLARI İKİ VEYA DAHA FAZLA ÜNİTEYE YÜKLENMESİ KESİNLİKLE YASAKTIR.

- ▶ 2.1. Cihazı paketlemek ve göndermek için kullanılan tüm ambalajlama malzemelerini çıkartın ve yürürlükteki yönetmeliklere göre yok edin.
- ▶ 2.2. Tüm parçaları ambalajdan çıkartın.
- ▶ 2.3. Taşıma sırasında oluşabilecek olası hasarları kontrol edin. Eğer cihaz hasar görmüşse, cihazın satın alındığı satıcıyı anında bilgilendirin.

### ►►3. MONTAJ VE KURULUM (SADECE KALİFİYE PERSONEL İÇİN)

NOT: SOĞUTUCUNUN İÇ BÖLÜMLERİNE GİRMEK İÇİN, VİDALARI VE BUHARLAŞTIRMALI PANELLERİ ÇIKARTIN, TEÇHİZATIN KENARLARINA YERLEŞTİRİN (Şek. 2).

#### ►3.1. HAREKET ETTİRME

Yatay pozisyona getirerek çok dikkatli bir şekilde soğutucuyu hareket ettirin.

#### ►3.2. ÖN KURULUM VE KURULUM YÖNTEMİ

(Şek. 3)

Kurulum, elektrik bağlantısı, su bağlantısı, soğutucunun kullanımı ve bakım sırasında tüm yürürlükteki düzenlemelere ve lokal kurallara dikkat edin.

►3.2.1. Soğutucu, hertürlür riski önleyecek şekilde sabit veya hizalanmış bir yapı üzerine kurulmalıdır (yapı ve dübeller teçhizatın ağırlığını desteklemeye uygun şekilde olmalıdır).

►3.2.2. Soğutucuyu iyi havalandırılan alanlara kurun.

►3.2.3. Soğutucu sadece dışta kurulabilir (çatı veya duvarda).

►3.2.4. Soğutucuyu, ciddi hasarları önlemek için bacalardan, ısı kaynaklarından ve olası kıvılcımlardan uzağa kurun.

#### ►3.3. KANAL YÖNTEMİ

Bir bacayı soğutucuya bağlayarak soğutucunun gerekli olduğu yerde çıkışa hava taşınabilir.

Tüm kanal borusunun doğru şekilde tasarlanmış ve yapılandırılmış olması önemlidir.

►3.3.1. Uygun kesitte borular kullanın (borunun içindeki ortalama hava hızı 3-6 m/s'dir).

►3.3.2. Kanal mümkün olduğunda kısa olmalıdır.

►3.3.3. Borular yerden maksimum 4 m'de kurulmalıdır.

►3.3.4. Borunun dirsekli kavislerinden kaçınin.

►3.3.5. Borunun maksimum uzunluğu 20 m olmalıdır.

►3.3.6. Borunun içine maksimum dört azaltma kurulmalıdır.

►3.3.7. Borunun bağlantıları esnek olmalıdır.

►3.3.8. Hava akışını bir çok boruda ve botu altında ayrılmasını önleyin.

NOT: GALVANİZE SAC, PLASTİK VEYA FİBER GLAS BORULARIN KULLANILMASI ÖNERİLİR.

#### ►3.4. ELEKTRİK ŞEBEKESİNE BAĞLANTI

ÖNEMLİ: ELEKTRİK BESLEME HATTININ VE BAĞLANTILARIN GERÇEKLEŞTİRİLMESİ ULUSAL DÜZENLEMELERE VE YÜRÜRLÜKTEKİ KURALLARA UYGUN ŞEKİLDE UYGUN CİHAZ VE ALETLER KULLANILARAK YETKİLİ BİR TEKNİSYEN TARAFINDAN GERÇEKLEŞTİRİLMELİDİR.

►3.4.1. Soğutucunun yanındaki vidaları çıkartınca teçhizatın içine giriş vardır (Şek. 2).

►3.4.2. Elektrik panelinin yakınında bulunan delik ile elektrik kablolarını geçirin (besleme kablosu ve kumanda paneli kablosu (Şek. 4).

►3.4.3. Sadece veri levhasında belirtilen gerilim ve frekans ile ve uygun kesitte kablolar ile soğutucuyu bağlayın ve güç verin (faz-nötr kutupluluğuna dikkat ederek).



► 3.4.4. Doğru işleyiş için soğutucunun topraklama bağlantısının doğru yapılması önemlidir.

► 3.4.5. Spesifik konektör ile kumanda panelini bağlayın (Şek. 5).

NOT: 2P 10A TÜRÜNDE DİFERANSİYEL BİR ŞALTER KULLANIMI ÖNERİLİR.

### ► 3.5. TAHLİYE VANASI KURULUMU (Şek. 6)

Soğutucunun temelinde, depodan suyu tahliye etmek için soğutucu bir tahliye vanasına sahiptir.

Satın alma anında tahliye vanası satış tedarikçisinin içine yerleştirilmiştir.

Tahliye vanasını kurmak için aşağıdakiler yapılmalıdır:

► 3.5.1. Vananın altında takılan somunu çıkartın.

► 3.5.2. Vanayı uygun yuvasına takın (soğutucunun altına yerleştirilir).

► 3.5.3. Somunu vanayı yeniden vidalayın.

### ► 3.6. SU ŞEBEKESİNE BAĞLANTI (Şek. 7)

ÖNEMLİ: SADECE TEMİZ SU İLE SOĞUTUCUYA GÜÇ VERİN.

ÖNEMLİ: SOĞUTUCU 3 BAR SU GİRİŞİ MAKSİMUM BİR BASINÇ DESTEKLEYEBİLİR. SU BESLEMESİ İÇİN KULLANILAN BORULAR VE RAKORLAR UYGUN KESİTTE VE YAPIDA OLMALIDIR (EĞER SU ŞEBEKESİ BASINCI YÜKSEK İSE, BASINÇ REDÜKTÖRÜ VE METAL ÖRGÜLÜ BİR BORU KULLANIMI TAVSİYE EDİLİR).

► 3.6.1. Dişli rakor ile soğutucuyu su şebekesine bağlayın.

► 3.6.2. İşleme alınmadan önce devrede su kaybı olmadığını doğrulayın.

### ► 3.7. TEMEL KONFIGÜRASYONU

(Şek. 8)

ÖNEMLİ: SOĞUTUCUNUN TEMEL KONFIGÜRASYONU KONTROL PANELİ İLE YAPILMALIDIR. KONFIGÜRASYON SOĞUTUCU KAPALIYKEN YAPILMALIDIR, AMA ELEKTRİK ŞEBEKESİNDEN BESLENMELİDİR.

► DRAIN: (Bir kaç saniye DRAIN düğmesine basılı tutun): Otomatikte olan soğutucunun depodan her kaç saatte bir suyu tahliye etmesi gerektiğini ayarlamayı sağlayan alt menüye girilir ("0" değeri ile depo asla otomatikte tahliye edilmez).

► FAN: (Bir kaç saniye FAN düğmesine basılı tutun): Havalandırmanın dönüş yönünü ayarlamayı sağlayan alt menüye girilir [(0= saat yönünde, ortama su vermek için) (1= saat yönü tersi, ortamdaki havayı çıkartmak için)].

### ►► 4. İŞLEYİŞ

**UYARI: Soğutucuyu çalıştırmadan önce "GÜVENLİKLE İLGİLİ BİLGİLER" bölümünü dikkatlice okuyun.**

**UYARI: Arızaları veya diğer anormallikleri sadece temiz su kullanın.**

**UYARI: Elektrik sisteminizin doğru topraklamasını kontrol edin. Elektrik şebekesine bağlantı yürürlükteki ulusal düzenlemelere uygun yapılmalıdır. Cihazı sadece veril levhasında belirtilen gerilim ve frekans ile besleyin.**

**ÖNEMLİ:** Soğutucu, cihazın temelinde bulunan suyu tahliyesine sahiptir. Ayarlamaya göre, soğutucu su hareketsizliğini önlemek için depodan suyu tamamen boşaltacaktır. Her şekilde sıklıkla depodan suyu boşaltmak tavsiye edilir. Kış mevsiminde veya uzun süre kullanılmadığında, devreyi ve su deposunu tamamen boşaltın.

**NOT:** Her kapatmadan önce depodan suyu boşaltmak tavsiye edilir.

#### ► 4.1. KONTROL PANELİ VE FONKSİYONLAR

(Şek. 9)

- ON/OFF: Soğutucuyu çalıştırmayı ve kapatmayı sağlar.
- OK ↑↓: Havalandırma hızını artırmayı veya azaltmayı sağlar.
- COOL: Soğutma yöntemini etkinleştirmeyi veya devre dışı bırakmayı sağlar.
- FAN: Sadece havalandırma yöntemini etkinleştirmeyi sağlar.
- SWING (Ayarlama): Hava akışını yönlendirmek için kanatların otomatik salınımını etkinleştiren veya devre dışı bırakmayı sağlayan ayarlamadır.
- DRAIN: Depodan suyu tahliye etmeyi sağlar.

**NOT:** Kontrol paneli ekranında “DEPO” işareti belirdiğinde (yanıp sönen) ve sesli bir bip sesi olduğunda, bu deponun boş olduğu ve COOL fonksiyonunu yeniden çalıştırmak için yeniden doldurulması gerektiği anlamına gelir.

#### ► 4.2. UZAKTAN KUMANDA VE FONKSİYONLAR

(Şek. 10)

- ON/OFF: Soğutucuyu çalıştırmayı ve kapatmayı sağlar.

- OK ↑↓: Havalandırma hızını artırmayı veya azaltmayı sağlar.
- COOL: Soğutma yöntemini etkinleştirmeyi veya devre dışı bırakmayı sağlar.
- HAVALANDIRMA: Sadece havalandırma yöntemini etkinleştirmeyi sağlar.
- SALINIM (Ayarlama): Hava akışını yönlendirmek için kanatların otomatik salınımını etkinleştiren veya devre dışı bırakmayı sağlayan ayarlamadır.
- TAHLİYE: Depodan suyu tahliye etmeyi sağlar.
- IŞIK: Ekrandaki ışığı açmayı sağlar.
- SAAT ve DAKİKA: Kumanda saatini ayarlamayı sağlar.

#### ► 4.3. KAPATMA

- 4.3.1. Uygun TAHLİYE fonksiyonu ile depodan suyu boşaltın.
- 4.3.2. Soğutucuyu kapatmak için ON/OFF düğmesine basın (havalandırma buharlaştırıcı panellerin kurumasını sağlamak için bir kaç dakika devam eder).
- 4.3.3. Soğutucu kullanılmadığında elektrik beslemesini ve su beslemesini kesin.

#### ► 5. TEMİZLİK VE BAKIM

**UYARI: HER TÜRLÜ BAKIM VEYA ONARIMI GERÇEKLEŞTİRMEYEN ÖNCE, ELEKTRİK BESLEMESİNİ VE SU BESLEMESİNİ KESİN.**

Cihazın kullanıldığı ortama göre, toz, kir, vb. soğutucunun performansını etkileyebilir. Hava girişinin olası tıkanmalarını temizleyerek yumuşak bir bez ile soğutucunun dış bölümünü temizlemek tavsiye edilir (kesinlikle yüksek basınçta su fışkırtması ile temizlemeyin).

## ►► 6. İŞLEYİŞ ANORMALLİĞİ

ARIZA	SEBEP	ÇÖZÜM
Ekran çalışmıyor	1. Güç beslemesi yok 2. Teçhizat hatalı	1a. Cihazın güç beslemesine bağlı olduğunu kontrol edin 1b. Ekranın kabloya bağlı olduğunu kontrol edin 1c. Teknik servis ile iletişime geçin 2. Teknik servis ile iletişime geçin
Hava akışı yok veya çok düşük	1. Hava prizlerinin tıkanması 2. Teçhizat hatalı	1a. Hava prizinden olası cisimleri çıkartın 1b. Teknik servis ile iletişime geçin 2. Teknik servis ile iletişime geçin
Cihaz komutlara cevap vermiyor	1. Teçhizat hatalı	1. Teknik servis ile iletişime geçin
Cihaz su kaybediyor	1. Su tedariki borusunu sıkıştırın 2. Su tahliye kirli 3. Depo sızdırıyor 4. Panelden damlıyor	1. Rakoru vidalayın 2. Teknik servis ile iletişime geçin 3. Teknik servis ile iletişime geçin 4. Teknik servis ile iletişime geçin

## ИНДЕКС НА РАЗДЕЛИТЕ

1...	ИНФОРМАЦИЯ ОТНОСНО БЕЗОПАСНОСТТА
2...	РАЗОПАКОВАНЕ
3...	СГЛОБЯВАНЕ И МОНТИРАНЕ (САМО ЗА КВАЛИФИЦИРАН ПЕРСОНАЛ)
4...	ЕКСПЛОАТАЦИЯ
5...	ПОЧИСТВАНЕ И ПОДДРЪЖКА
6...	ПРОБЛЕМИ С ЕКСПЛОАТАЦИЯТА

**ВАЖНО: ПРОЧЕТЕТЕ И РАЗБЕРЕТЕ ТОВА РЪКОВОДСТВО ЗА ЕКСПЛОАТАЦИЯ, ПРЕДИ ДА ИЗПЪЛНИТЕ СГЛОБЯВАНЕТО, ДА ПУСНЕТЕ В ЕКСПЛОАТАЦИЯ ИЛИ ДА ИЗВЪРШВАТЕ ПОДДРЪЖКА ПО ТОЗИ ОХЛАДИТЕЛ. ПОГРЕШНАТА УПОТРЕБА НА ОХЛАДИТЕЛЯ МОЖЕ ДА ПРИЧИНИ СЕРИОЗНИ ИЛИ ФАТАЛНИ НАРАНЯВАНИЯ. СЪХРАНЯВАЙТЕ ТОВА РЪКОВОДСТВО ЗА БЪДЕЩИ СПРАВКИ.**

### ►► 1. ИНФОРМАЦИЯ ОТНОСНО БЕЗОПАСНОСТТА

 **ВАЖНО:** Този уред не е подходящ за използване от страна на лица (включително деца) с ограничени физически, сензорни и умствени способности, както и от неопитни ползватели, освен ако не са под надзора на лице, отговорно за безопасността им. Децата трябва да бъдат контролирани, за да сте сигурни, че не играят с уреда.

- 1.1. По време на монтиране, свързване към електрическата и към водопроводната мрежа, експлоатация и поддръжка на охладителя се придържайте към всички местни разпоредби и към действащата в момента нормативна уредба.
- 1.2. Монтажът, регулирането и поддръжката на охладителя трябва да се изпълняват само от квалифициран персонал.
- 1.3. Използвайте този уред за охлаждане, овлажняване, вентилиране или отстраняване на прах.
- 1.4. С цел избягване на риска от пожар или от нанасяне на сериозни наранявания, монтирайте охладителя на безопасна дистанция от източници

на топлина (комини, огън и др.), искри (заваръчно оборудване, електрически табла и др.) или от дим, отделен вследствие на горене (аспираторни шапки, димоходи и др.).

- 1.5. Неподходящото за условията електрическо свързване или недобрият монтаж може да породят риск или да предизвикат сериозни повреди.
- 1.6. Преди да извършите каквато и да е операция се уверете, че охладителят, хранващият кабел, командният панел и др. са абсолютно сухи, за да предотвратите всякакви рискове или сериозни повреди (никога не работете с мокри ръце).
- 1.7. Монтирайте само на открито.
- 1.8. Охладителят трябва да се монтира върху стабилна и нивелирана конструкция, така че да се избегнат всякакви рискове (конструкцията и дюбелите трябва да бъдат подходящи, за да издържат теглото на уреда).
- 1.9. Препоръчителната минимална безопасна дистанция между охладителя и стените или други предмети е 0,5 m.
- 1.10. Трябва да се осигури изход от 0,8 m<sup>2</sup> на всеки 3.600 m<sup>3</sup>/h въздух, подаван към охладителя (винаги трябва да бъде гарантиран обмен на

- въздуха в рамките на охладаното помещение). При принудителна вентилация на въздуха, извежданото количество трябва да е под 85% от въвеждания въздух. Принудителната вентилация може да се комбинира с естествена вентилация.
- ▶ 1.11. Захранвайте охладителя само с напрежението и честотата, посочени върху идентификационната табелка, като използвате кабели с подходящо сечение (захранващото напрежение не трябва да варира повече от  $\pm 5\%$  спрямо стойността, обявена на табелката).
  - ▶ 1.12. Проверете дали охладителят е свързан към масата съгласно изискванията.
  - ▶ 1.13. Проверете дали в момента на свързването към електрическата мрежа са спазените връзката фаза-нула. Препоръчваме да използвате диференциален прекъсвач тип 2P 10A.
  - ▶ 1.14. Охладителят може да издържа на максимално входно налягане на водата от 3 Bar. Ако налягането на подаване на водата е по-високо, е необходимо да монтирате редуктор на налягането.
  - ▶ 1.15. Подавайте само чиста вода към резервоара на охладителя.
  - ▶ 1.16. Препоръчваме да използвате хоризонтално защитно покритие от атмосферни агенти, за да предпазвате охладителя във времето.
  - ▶ 1.17. Забранено е да извършвате всякакви изменения, вмешателства, да регулирате охладителя и електрическата или водопроводната мрежа след монтажа, ако тези операции не се извършват от квалифициран персонал.
  - ▶ 1.18. Не препречвайте, дори и частично, входните отвори на въздухопровода на охладителя, така че да предотвратите опасността от поява на какъвто и да е риск.
  - ▶ 1.19. За да избегнете нанасянето на сериозни повреди, не позволявайте прах, замърсявания или други материали да влизат в контакт с охладителя.
  - ▶ 1.20. Препоръчваме да използвате охладителя при околни температури между  $18^{\circ}\text{C}$  и  $45^{\circ}\text{C}$  и при температура на водата под  $45^{\circ}\text{C}$ .
  - ▶ 1.21. Зада избегнете сериозни повреди, когато температурите спаднат до около  $< 2^{\circ}\text{C}$ , източете напълно резервоара и тръбопроводите, които доставят вода до охладителя.
  - ▶ 1.22. Разкачвайте електрическото захранване, когато възнамерявате да боравите или извършвате поддръжка по охладителя (използвайте лични предпазни средства, за да предотвратите всякакви рискове).
  - ▶ 1.23. Ако захранващият кабел е повреден, трябва да се смени от сервизен център, така че да се предотвратят всякакви рискове.
  - ▶ 1.24. Предпазвайте захранващия кабел от потенциални щети, предизвиквани от движението на превозни средства, пешеходци, атмосферни агенти и източници на топлина.
  - ▶ 1.25. При неизправност на охладителя разкачете електрическото захранване и се свържете със сервизен център.
  - ▶ 1.26. Разкачете охладителя от захранването, когато уредът не се използва за средно дълъг период от време.
  - ▶ 1.27. Източвайте резервоара на охладителя често, за да избегнете застояване на водата.
- ▶▶ 2. РАЗОПАКОВАНЕ**  
(Фиг. 1)  
ВАЖНО: АБСОЛЮТНО Е ЗАБРАНЕНО ДА ПОСТАВЯТЕ НА КУП ЕДИН ИЛИ ПОВЕЧЕ УРЕДИ ЕДИН ВЪРХУ ДРУГ.
- ▶ 2.1. Отстранете всички опаковъчни материали, използвани за пакетирането и изпращането на уреда и ги изхвърлете съгласно действащата нормативна уредба.
  - ▶ 2.2. Извадете всички части от опаковката.
  - ▶ 2.3. Проверете за евентуални щети, нанесени по време на транспортиране. Ако уредът се окаже повреден, информирайте незабавно дистрибутора, от който сте го закупили.



### ►►3. СГЛОБЯВАНЕ И МОНТИРАНЕ (САМО ЗА КВАЛИФИЦИРАН ПЕРСОНАЛ)

ЗАБЕЛЕЖКА: ЗА ДА СТИГНЕТЕ ДО  
ВЪТРЕШНИТЕ ЧАСТИ НА ОХЛАДИТЕЛЯ,  
ОТСТРАНЕТЕ БОЛТОВЕТЕ И  
ИЗПАРИТЕЛНИТЕ ПАНЕЛИ, ПОСТАВЕНИ  
ВЪРХУ СТРАНИЦИТЕ НА УРЕДА (Фиг. 2).

#### ►3.1. ПРЕМЕСТВАНЕ

Преместете охладителя максимално  
внимателно, в хоризонтална позиция.

#### ►3.2. ОПЕРАЦИИ, КОИТО ТРЯБВА ДА СЕ ИЗВЪРШАТ ПРЕДИ МОНТАЖА, И НАЧИН НА МОНТАЖ

(Фиг. 3)

По време на монтиране, свързване към  
електрическата и към водопроводната  
мрежа, експлоатация и поддръжка на  
охладителя се придържайте към всички  
местни разпоредби и към действащата в  
момента нормативна уредба.

►3.2.1. Охладителят трябва да се монтира  
върху стабилна и нивелирана конструкция,  
така че да се избегнат всякакви рискове  
(конструкцията и дюбелите трябва да  
бъдат подходящи, за да издържат теглото  
на уреда).

►3.2.2. Монтирайте охладителя в добре  
проветриви зони.

►3.2.3. Охладителят може да се монтира  
само навън (върху покрив или на стена).

►3.2.4. Монтирайте охладителя далече от  
комини, източници на топлина и възможни  
искри, за да предотвратите нанасянето на  
сериозни щети.

#### ►3.3. НАЧИН НА ОТВЕЖДАНЕ НА ВЪЗДУХА

При свързване на тръба към охладителя  
въздухът на изхода може да се пренесе  
там, където е необходимо да се охлажда.  
Важно е целият въздухопровод да е  
проектиран и конструиран правилно.

►3.3.1. Използвайте въздухопроводи с  
подходящо сечение (средната скорост на  
въздуха във въздухопровода е 3-6 m/s).

►3.3.2. Въздухопроводът трябва да е  
възможно най-къс.

►3.3.3. Тръбите трябва да се монтират на  
максимум 4 м височина от земята.

►3.3.4. Избягвайте извивки тип коляно на  
въздухопровода.

►3.3.5. Максималната дължина на  
въздухопровода трябва да е 20 m.

►3.3.6. Във въздухопровода трябва да се  
монтират максимум четири редукии.

►3.3.7. Тръбните съединения трябва да  
бъдат от гъвкав тип.

►3.3.8. Избягвайте разклоняване  
на въздушната струя в няколко  
въздухопровода и разклонения.

ЗАБЕЛЕЖКА: ПРЕПОРЪЧВАМЕ ДА  
ИЗПОЛЗВАТЕ ВЪЗДУХОПРОВОДИ ОТ  
ПОЦИНКОВАНАЛАМАРИНА, ПЛАСТМАСА  
ИЛИ ФИБРОСТЪКЛО.

#### ►3.4. СВЪРЗВАНЕ КЪМ ЕЛЕКТРИЧЕСКАТА МРЕЖА

ВАЖНО: НАПРАВАТА НА  
ЗАХРАНВАЩАТА ЕЛЕКТРИЧЕСКА  
ЛИНИЯ И ПРИСЪЕДИНЯВАНЕТО КЪМ  
НЕЯ ТРЯБВА ДА СЕ ИЗВЪРШВАТ ОТ  
ПРАВОСПОСОБЕН ТЕХНИК, КОЙТО  
СЛЕДВА ДА ИЗПОЛЗВА ПОДХОДЯЩИ  
ИНСТРУМЕНТИ И СРЕДСТВА СЪГЛАСНО  
НАЦИОНАЛНАТА НОРМАТИВНА УРЕДБА  
И ДЕЙСТВАЩИТЕ СТАНДАРТИ.

►3.4.1. При отстраняване на болтовете  
отстрани на охладителя, получавате  
достъп до вътрешността на уреда (Фиг. 2).

►3.4.2. Прокарайте електрическите кабели  
(захранващ кабел и кабел на командния  
панел) през отвора, разположен близо до  
електрическия панел (Фиг. 4).

►3.4.3. Свързвайте и захранвайте  
охладителя само с напрежението  
и честотата, посочени върху  
идентификационната табелка и с кабели  
с подходящо сечение (като спазвате  
полюсите фаза-нула).

►3.4.4. За добрата работа на уреда е от  
основно значение да свържете правилно  
заземяването към охладителя.

►3.4.5. Свържете командния панел чрез  
специалния конектор (Фиг. 5).

**ЗАБЕЛЕЖКА:** ПРЕПОРЪЧВАМЕ ДА ИЗПОЛЗВАТЕ ДИФЕРЕНЦИАЛЕН ПРЕКЪСВАЧ ТИП 2P 10A.

### ► 3.5. МОНТАЖ НА ИЗТОЧВАЩ КЛАПАН (Фиг. 6)

В основата си охладителят разполага с източващ клапан за дрениране на водата от резервоара.

При закупуване на уреда източващият клапан е поставен в окомплектовката, с която се продава уредът.

За да монтирате източващия клапан, трябва:

- 3.5.1. Да отстраните гайката в основата на клапана.
- 3.5.2. Да поставите клапана в съответното легло (разположено в основата на охладителя).
- 3.5.3. Да завиете отново гайката върху клапана.

### ► 3.6. СВЪРЗВАНЕ КЪМ ВОДОПРОВОДНАТА МРЕЖА

(Фиг. 7)

**ВАЖНО:** ЗАХРАНВАЙТЕ ОХЛАДИТЕЛЯ САМО С ЧИСТА ВОДА.

**ВАЖНО:** ОХЛАДИТЕЛЯТ МОЖЕ ДА ИЗДЪРЖА НА МАКСИМАЛНО ВХОДНО НАЛЯГАНЕ НА ВОДАТА ОТ 3 BAR. ТРЪБИТЕ И ВРЪЗКИТЕ, ИЗПОЛЗВАНИ ЗА ПОДАВАНЕ НА ВОДА, ТРЯБВА ДА БЪДАТ С ПОДХОДЯЩО СЕЧЕНИЕ И КОНСТРУКЦИЯ (АКО НАЛЯГАНЕТО ВЪВ ВОДОПРОВОДНАТА МРЕЖА Е ПО-ВИСОКО, ПРЕПОРЪЧВАМЕ ИЗПОЛЗВАНЕТО НА РЕДУКТОРА ЗА НАЛЯГАНЕ И НА ТРЪБА С МЕТАЛНА ОПЛЕТКА).

- 3.6.1. Свържете охладителя към водопроводната мрежа чрез резбованата връзка.
- 3.6.2. Преди пускането в експлоатация проверете дали няма течове на вода по веригата.

### ► 3.7. БАЗОВО КОНФИГУРИРАНЕ

(Фиг. 8)

**ВАЖНО:** БАЗОВОТО КОНФИГУРИРАНЕ НА ОХЛАДИТЕЛЯ ТРЯБВА ДА СЕ НАПРАВИ ОТ КОНТРОЛНИЯ ПАНЕЛ. КОНФИГУРИРАНЕТО ТРЯБВА ДА СЕ ИЗВЪРШВА ПРИ ИЗКЛЮЧЕНО ОХЛАДИТЕЛ, НО ЗАХРАНВАН ОТ ЕЛЕКТРИЧЕСКАТА МРЕЖА.

- DRAIN: (Задръжете натиснат за няколко секунди бутон DRAIN): Влизате в подменюто, което позволява да се настрои на колко часа охладителят автоматично трябва да отвежда водата от резервоара (при стойност „0“ резервоарът никога не се източва автоматично).
- FAN (ВЕНТИЛАТОР): (Задръжете натиснат за няколко секунди бутон FAN): Влизате в подменюто, което позволява да настроите посоката на въртене на вентилатора [(0= по посока на движение на часовниковата стрелка, за да въведете въздух в помещението) (1= обратно на движението на часовниковата стрелка, за да извлечете въздух от помещението)].

## ► ► 4. ЕКСПЛОАТАЦИЯ

**ПРЕДУПРЕЖДЕНИЕ:** Преди да включите охладителя, прочетете внимателно „ИНФОРМАЦИЯ ОТНОСНО БЕЗОПАСНОСТТА“.

**ПРЕДУПРЕЖДЕНИЕ:** Използвайте само чиста вода, за да избегнете опасността от повреди или други нередности.

**ПРЕДУПРЕЖДЕНИЕ:** Проверете дали Вашата електрическа инсталация е заземена правилно. Свързването към електрическата мрежа трябва да се изпълни в съответствие с действащата национална нормативна уредба. Захранвайте уреда само с напрежението и честотата, посочени върху идентификационната табелка.

**ВАЖНО:** Водата се отвежда от охладителя в основата на уреда. В зависимост от настройването, охладителят източва водата докрай от резервоара, за да се избегне застояване на вода. При всички положения препоръчваме да източвате водата от резервоара често.

През зимния сезон или при дълъг период на престой, източвайте веригата и резервоара за водата докрай.

**ЗАБЕЛЕЖКА:** Препоръчваме да източвате водата от резервоара преди всяко изключване.

## ►► 4.1. КОНТРОЛЕН ПАНЕЛ И ФУНКЦИИ:

(Фиг. 9)

- ON/OFF: Позволява да включвате или изключвате охладителя.
- СТРЕЛКА ↑↓: Позволява да увеличавате или намалявате скоростта на вентилиране.
- COOL: Позволява да активирате или деактивирате режим охлаждане.
- FAN (ВЕНТИЛАТОР): Позволява активиране на режим само вентилация.
- SWING (Осигурена конфигурация за свързване): Това е осигурената конфигурация, която позволява да активирате или деактивирате автоматичното осцилиране на крилцата, за да насочват въздушната струя.
- DRAIN: Позволява да източите водата от резервоара.

**ЗАБЕЛЕЖКА:** Когато върху дисплея на контролния панел се появи икона „РЕЗЕРВОАР“ (мигайки), придружена от звуков сигнал „бип“, това означава, че резервоарът е празен и трябва да се напълни отново, за да се активира повторно функция COOL.

## ►► 4.2. ДИСТАНЦИОННО УПРАВЛЕНИЕ И ФУНКЦИИ:

(Фиг. 10)

- ON/OFF: Позволява да включвате или изключвате охладителя.

- СТРЕЛКА ↑↓: Позволява да увеличавате или намалявате скоростта на вентилиране.
- COOL: Позволява да активирате или деактивирате режим охлаждане.
- VENT: Позволява активиране на режим само вентилация.
- SWING (Осигурена конфигурация за свързване): Това е осигурената конфигурация, която позволява да активирате или деактивирате автоматичното осцилиране на крилцата, за да насочват въздушната струя.
- DRAIN: Позволява да източите водата от резервоара.
- LIGHT: Позволява да включите светлината на дисплея.
- HOUR и MINUTE: Позволява да регулирате часовника на дистанционното управление.

## ►► 4.3. ИЗКЛЮЧВАНЕ:

- 4.3.1. Източете водата от резервоара със специалната функция DRAIN.
- 4.3.2. Натиснете бутон ON/OFF, за да изключите охладителя (непрекъснатата вентилация продължава няколко минути, за да позволи на изпарителните панели да изсъхнат).
- 4.3.3. Разкачете електрическото захранване и подаването на вода, когато охладителят не се използва.

## ►► 5. ПОЧИСТВАНЕ И ПОДДРЪЖКА

**ПРЕДУПРЕЖДЕНИЕ: ПРЕДИ ДА ИЗВЪРШИТЕ КАКВАТО И ДА Е ОПЕРАЦИЯ ПО ПОДДРЪЖКА ИЛИ ПОПРАВКА, РАЗКАЧЕТЕ ЕЛЕКТРИЧЕСКОТО ЗАХРАНВАНЕ И ПОДАВАНЕТО НА ВОДА.**

В зависимост от помещението, в което се използва уредът, прахът, замърсяванията и др. може да повлияят на работните характеристики на охладителя. Препоръчваме да почиствате външната страна на охладителя с мека кърпа (в никакъв случай не почиствайте със струя вода под високо налягане), отстранявайки евентуални запушвания на входните отвори на въздухопровода.

**►► 6. ПРОБЛЕМИ С ЕКСПЛОАТАЦИЯТА**

<b>ПРОБЛЕМ</b>	<b>ПРИЧИНА</b>	<b>РЕШЕНИЕ</b>
Дисплеят не работи	1. Липса на захранване 2. Дефектно оборудване	1a. Проверете дали устройството е свързано към захранването 1b. Проверете дали дисплеят е свързан към кабела 1c. Свържете се със сервизния център 2. Свържете се със сервизния център
Няма въздушна струя или има, но е много слаба	1. Запушване на входните отвори на въздухопровода 2. Дефектно оборудване	1a. Отстранете евентуални предмети от входния отвор на въздухопровода 1b. Свържете се със сервизния център 2. Свържете се със сервизния център
Устройството не отговаря на командите	1. Дефектно оборудване	1. Свържете се със сервизния център
Има течове на вода от уреда	1. Водоснабдителната тръба е разхлабена 2. Сифонът за отвеждане на водата е замърсен 3. Има течове от резервоара 4. Панелът капе	1. Завийте връзката 2. Свържете се със сервизния център 3. Свържете се със сервизния център 4. Свържете се със сервизния център

## ΠΕΡΙΛΗΨΗ ΤΩΝ ΤΜΗΜΑΤΩΝ

1...	ΠΛΗΡΟΦΟΡΙΕΣ ΓΙΑ ΤΗΝ ΑΣΦΑΛΕΙΑ
2...	ΑΠΟΣΥΣΚΕΥΑΣΙΑ
3...	ΣΥΝΑΡΜΟΛΟΓΗΣΗ ΚΑΙ ΕΓΚΑΤΑΣΤΑΣΗ (ΜΟΝΟ ΓΙΑ ΕΞΕΙΔΙΚΕΥΜΕΝΟ ΠΡΟΣΩΠΙΚΟ)
4...	ΛΕΙΤΟΥΡΓΙΑ
5...	ΚΑΘΑΡΙΣΜΟΣ ΚΑΙ ΣΥΝΤΗΡΗΣΗ
6...	ΑΝΩΜΑΛΙΕΣ ΛΕΙΤΟΥΡΓΙΑΣ

**ΣΗΜΑΝΤΙΚΟ: ΔΙΑΒΑΣΤΕ ΚΑΙ ΚΑΤΑΝΟΗΣΤΕ ΤΟ ΠΑΡΟΝ ΕΓΧΕΙΡΙΔΙΟ ΛΕΙΤΟΥΡΓΙΑΣ ΠΡΙΝ ΤΗ ΣΥΝΑΡΜΟΛΟΓΗΣΗ, ΤΗΝ ΑΝΑΘΕΣΗ Ή ΤΗ ΣΥΝΤΗΡΗΣΗ ΑΥΤΟΥ ΤΟΥ ΨΥΧΡΑΝΤΗΡΑ. Η ΑΚΑΤΑΛΛΗΛΗ ΧΡΗΣΗ ΤΟΥ ΨΕΧΡΑΝΤΗΡΑ ΜΠΟΡΕΙ ΝΑ ΠΡΟΚΑΛΕΣΕΙ ΣΟΒΑΡΟΥΣ ΤΡΑΥΜΑΤΙΣΜΟΥΣ Ή ΤΟ ΘΑΝΑΤΟ. ΦΥΛΑΞΤΕ ΤΟ ΕΓΧΕΙΡΙΔΙΟ ΣΕ ΠΕΡΙΠΤΩΣΗ ΜΕΛΛΟΝΤΙΚΗΣ ΑΝΑΦΟΡΑΣ.**

### ►► 1. ΠΛΗΡΟΦΟΡΙΕΣ ΣΧΕΤΙΚΑ ΜΕ ΤΗΝ ΑΣΦΑΛΕΙΑ

**⚠ ΣΗΜΑΝΤΙΚΟ:** Αυτός ο ψυχαντήρας δεν είναι κατάλληλος για χρήση από άτομα (συμπεριλαμβανομένων των παιδιών) με μειωμένες σωματικές, αισθητηριακές ή διανοητικές ικανότητες, ή άπειρα, εκτός αν επιβλέπονται από ένα πρόσωπο υπεύθυνο για την ασφάλειά τους. Τα παιδιά θα πρέπει να ελέγχονται, έτσι ώστε να εξασφαλίζεται ότι δεν παίζουν με τη συσκευή.

- 1.1. Κατά τη διάρκεια της εγκατάστασης, η ηλεκτρική σύνδεση, η σύνδεση νερού, η χρήση και η συντήρηση του ψυχαντήρα, θα πρέπει να συμμορφώνονται με όλες τις τοπικές διατάξεις και τους ισχύοντες κανονισμούς.
- 1.2. Η εγκατάσταση, η ρύθμιση, η συντήρηση του ψυχαντήρα θα πρέπει να γίνεται μόνο από εξειδικευμένο προσωπικό.
- 1.3. Χρησιμοποιήστε αυτή τη μονάδα για ψύξη, ύγρανση και εξαερισμό ή για την αφαίρεση τη σκόνης.
- 1.4. Για να αποφύγετε τον κίνδυνο πυρκαγιάς ή σοβαρού τραυματισμού, εγκαταστήστε τον ψυχαντήρα σε ασφαλή απόσταση από πηγές θερμότητας (τζάκι, φωτιά, κλπ), σπινθηρισμός (συγκολλητές, ηλεκτρικούς πίνακες, κ.λπ.) ή

καυσαέρια καύσης (κάπα, καμινάδες, κλπ).

- 1.5. Ακατάλληλη καλωδίωση ή λανθασμένη τοποθέτηση μπορεί να προκαλέσει κίνδυνο ή σοβαρές ζημιές.
- 1.6. Πριν προβείτε σε οποιαδήποτε λειτουργία, βεβαιωθείτε ότι το ψυγείο, το καλώδιο ρεύματος, ο πίνακας ελέγχου, κ.λ.π., είναι εντελώς στεγνά, ώστε να αποτραπεί κάθε κίνδυνος ή σοβαρές βλάβες (ποτέ μην επιχειρείτε με βρεγμένα χέρια).
- 1.7. Εγκαταστήστε μόνο στο εξωτερικό.
- 1.8. Ο ψυχαντήρας πρέπει να εγκατασταθεί σε μια σταθερή και επίπεδη δομή, έτσι ώστε να αποφευχθεί κάθε κίνδυνος (η δομή και τα βύσματα πρέπει να είναι ικανά για να υποστηρίξουν το βάρος της μονάδας).
- 1.9. Η ελάχιστη απόσταση ασφαλείας, που προτείνεται, μεταξύ του ψυχαντήρα και των τοιχίων ή άλλων αντικειμένων είναι 0,5 m.
- 1.10. Θα πρέπει να διατίθεται μια έξοδος 0,8 m<sup>2</sup> για κάθε 3.600 m<sup>3</sup>/h χορηγούμενου αέρα στον ψυχαντήρα (χορηγήστε πάντα ένα ανταλλακτικό αέρα στο εσωτερικό του περιβάλλοντος επέμβασης). Σε περίπτωση αναγκαστικού αερισμού του αέρα, η ποσότητα που εξαγεται πρέπει να είναι μικρότερη από το 85% του εισηγμένου αέρα. Ο αναγκαστικός αερισμός μπορεί να συνδυαστεί με φυσικό εξαερισμό.



- ▶ 1.11. Τροφοδοτήστε τον ψυχαντήρα μόνο με την τάση και τη συχνότητα που καθορίζεται στην πινακίδα δεδομένων, χρησιμοποιώντας καλώδια κατάλληλης διατομής (η τάση τροφοδοσίας δεν πρέπει να διαφέρει περισσότερο από  $\pm 5\%$  από την τιμή που αναγράφεται στην πινακίδα).
- ▶ 1.12. Βεβαιωθείτε ότι ο ψυχαντήρας είναι κατάλληλα γειωμένος.
- ▶ 1.13. Βεβαιωθείτε ότι κατά την ηλεκτρική σύνδεση, τηρήθηκε η σύνδεση φάση-ουδέτερου. Σας συνιστούμε τη χρήση ενός διαφορικού διακόπτη τύπου 2P 10A.
- ▶ 1.14. Ο ψυχαντήρας μπορεί να υποστηρίξει μέγιστη πίεση εισόδου νερού 3 bar. Εάν η πίεση της παροχής νερού πρέπει να είναι υψηλότερη, μπορείτε να εγκαταστήσετε ένα μειωτήρα πίεσης.
- ▶ 1.15. Εφοδιάστε το ντεπόζιτο ψυχαντήρα μόνο με καθαρό νερό.
- ▶ 1.16. Συνιστούμε τη χρήση της οριζόντιας κάλυψης για την προστασία από ατμοσφαιρικούς παράγοντες, προκειμένου να διατηρηθεί ο ψυχαντήρας λειτουργικός με την πάροδο του χρόνου.
- ▶ 1.17. Απαγορεύεται οποιαδήποτε τροποποίηση, αλλοίωση, ρύθμιση του ψυχαντήρα και της παροχής ηλεκτρικού ρεύματος ή νερού μετά την εγκατάσταση, εάν δεν εκτελείται από ειδικευμένο προσωπικό.
- ▶ 1.18. Μην εμποδίζετε, έστω και μερικώς, τους αεραγωγούς του ψυχαντήρα, προκειμένου να αποφευχθεί κάθε κίνδυνος.
- ▶ 1.19. Για την αποφυγή σοβαρών ζημιών, την πρόληψη σκόνης, ακαθαρσιών ή άλλων υλικών που μπορεί να έρθουν σε επαφή με το ψυγείο.
- ▶ 1.20. Σας προτείνουμε να χρησιμοποιείτε τον ψυχαντήρα σε θερμοκρασίες περιβάλλοντος μεταξύ 18°C και 45°C και με θερμοκρασία νερού κάτω από 45°C.
- ▶ 1.21. Προκειμένου να αποφευχθούν σοβαρές βλάβες, όταν οι θερμοκρασίες πέσουν σε περίπου <math>2^{\circ}\text{C}</math>, εκκενώστε εντελώς το ρεζερβουάρ και τις σωλήνες που τροφοδοτούν με νερό τον ψυχαντήρα.
- ▶ 1.22. Αποσυνδέστε την παροχή ηλεκτρικού ρεύματος κατά το χειρισμό ή κάνετε συντήρηση στον ψυχαντήρα (χρήση ατομικής προστασίας, προκειμένου να αποφευχθεί κάθε κίνδυνος).
- ▶ 1.23. Αν το καλώδιο τροφοδοσίας έχει υποστεί ζημιά θα πρέπει να αντικαθίσταται από την υπηρεσία τεχνικής υποστήριξης προκειμένου να αποφευχθεί κάθε κίνδυνος.
- ▶ 1.24. Προστατέψτε το καλώδιο τροφοδοσίας από κάθε πιθανή ζημιά που προκαλείται από την κίνηση των οχημάτων, πεζών, καιρικών συνθηκών και τις πηγές θερμότητας.
- ▶ 1.25. Σε περίπτωση δυσλειτουργίας, αποσυνδέστε την παροχή ρεύματος και επικοινωνήστε με τον αντιπρόσωπο σέρβις.
- ▶ 1.26. Αποσυνδέστε τον ψυχαντήρα, όταν δεν χρησιμοποιείτε για μια περίοδο μέση-παρατεταμένη.
- ▶ 1.27. Εκκενώστε συχνά το ψυγείο του ψυχαντήρα προκειμένου να αποφευχθεί το φαινόμενο στάσιμου νερού.

## ▶▶ 2. ΑΠΟΣΥΣΚΕΥΑΣΙΑ

(Εικ. 1)

ΣΗΜΑΝΤΙΚΟ: ΑΠΑΓΟΡΕΥΕΤΑΙ ΑΥΣΤΗΡΑ Η ΣΤΟΙΒΑΞΗ ΔΥΟ Ή ΠΕΡΙΣΣΟΤΕΡΩΝ ΜΟΝΑΔΩΝ.

- ▶ 2.1. Αφαιρέστε όλα τα υλικά του περιτυλίγματος που έχουν χρησιμοποιηθεί για τη συσκευασία και την αποστολή της συσκευής και απορρίψτε τα σύμφωνα με τους ισχύοντες κανονισμούς.
- ▶ 2.2. Αφαιρέστε όλα τα συστατικά μέρη από το περιτύλιγμα.
- ▶ 2.3. Ελέγξτε για τυχόν ζημιές κατά τη διάρκεια της μεταφοράς. Αν η συσκευή έχει υποστεί ζημιά, ειδοποιήστε αμέσως τον προμηθευτή από όπου την αγοράσατε.

### ►►3. ΣΥΝΑΡΜΟΛΟΓΗΣΗ ΚΑΙ ΕΓΚΑΤΑΣΤΑΣΗ (ΜΟΝΟ ΓΙΑ ΕΞΕΙΔΙΚΕΥΜΕΝΟ ΠΡΟΣΩΠΙΚΟ)

ΣΗΜΕΙΩΣΗ:ΓΙΑΠΡΟΣΒΑΣΗΣΕΕΣΩΤΕΡΙΚΑ ΜΕΡΗ ΤΟΥ ΨΥΧΡΑΝΤΗΡΑ, ΑΦΑΙΡΕΣΤΕ ΤΙΣ ΒΙΔΕΣ ΚΑΙ ΤΑ ΕΞΑΤΜΙΣΤΙΚΑ ΠΑΝΕΛ ΣΤΟ ΠΛΑΙ ΤΗΣ ΣΥΣΚΕΥΗΣ (Εικ. 2).

#### ►3.1. ΜΕΤΑΚΙΝΗΣΗ

Μετακινήστε τον ψυχαντήρα με τη μέγιστη προσοχή, μετακινώντας τον οριζόντια.

#### ►3.2. ΠΡΟΕΓΚΑΤΑΣΤΑΣΗ ΚΑΙ ΜΕΘΟΔΟΣ ΕΓΚΑΤΑΣΤΑΣΗΣ

(Εικ. 3)

Κατά τη διάρκεια της εγκατάστασης, η ηλεκτρική σύνδεση, η σύνδεση νερού, η χρήση και η συντήρηση του ψυχαντήρα, θα πρέπει να συμμορφώνονται με όλες τις τοπικές διατάξεις και τους ισχύοντες κανονισμούς.

►3.2.1. Ο ψυχαντήρας πρέπει να εγκατασταθεί σε μια σταθερή και επίπεδη δομή, έτσι ώστε να αποφευχθεί κάθε κίνδυνος (η δομή και τα βύσματα πρέπει να είναι ικανά για να υποστηρίξουν το βάρος της μονάδας).

►3.2.2. Τοποθετήστε τον ψυχαντήρα σε καλά αεριζόμενους χώρους.

►3.2.3. Ο ψυχαντήρας μπορεί να εγκατασταθεί μόνο σε εξωτερικούς χώρους (οροφής ή τοίχου).

►3.2.4. Τοποθετήστε τον ψυχαντήρα μακριά από τζάκια, πηγές θερμότητας και τις πιθανές σπίθες, προκειμένου να αποφευχθούν σοβαρές ζημιές.

#### ►3.3. ΜΕΘΟΔΟΣ ΟΔΕΥΣΗΣ ΑΓΩΓΩΝ

Συνδέοντας έναν αγωγό στον ψυχαντήρα, μπορείτε να μεταφέρετε τον αέρα στην έξοδο όπου χρειάζεται ψύξη.

Είναι σημαντικό ότι το σύνολο του αγωγού καναλιών να έχει σχεδιαστεί και δομηθεί με σωστό τρόπο.

►3.3.1. Κάνετε χρήση αγωγών κατάλληλου τμήματος (η μέση ταχύτητα του αέρα στο εσωτερικό του αγωγού είναι 3-6 m/s).

►3.3.2. Η όδευση θα πρέπει να είναι όσο το δυνατόν συντομότερη.

►3.3.3. Οι σωλήνες πρέπει να εγκατασταθούν το ανώτερο σε ένα μέγιστο ύψος 4 m πάνω από το έδαφος.

►3.3.4. Αποφύγετε απότομες στροφές του αγωγού.

►3.3.5. Το μέγιστο μήκος του αγωγού πρέπει να είναι 20 m.

►3.3.6. Πρέπει να εγκαταστήσετε μέχρι και τέσσερις μειώσεις εντός του αγωγού.

►3.3.7. Οι αρθρώσεις του σωλήνα πρέπει να είναι εύκαμπτες.

►3.3.8. Αποφύγετε τη διακλάδωση της ροής του αέρα σε περισσότερους αγωγούς και υποαγωγούς.

ΣΗΜΕΙΩΣΗ: ΠΡΟΤΕΙΝΕΤΑΙ Η ΧΡΗΣΗ ΑΓΩΓΩΝ ΑΠΟ ΕΠΙΨΕΥΔΑΡΓΥΡΩΜΕΝΗ, Ή ΠΛΑΣΤΙΚΗ ΛΑΜΑΡΙΝΑ Ή ΑΠΟ ΥΑΛΟΝΗΜΑ.

#### ►3.4. ΣΥΝΔΕΣΗ ΣΤΟ ΗΛΕΚΤΡΙΚΟ ΔΙΚΤΥΟ

ΣΗΜΑΝΤΙΚΟ: Η ΚΑΤΑΣΚΕΥΗ ΤΗΣ ΗΛΕΚΤΡΙΚΗΣ ΓΡΑΜΜΗΣ ΤΡΟΦΟΔΟΣΙΑΣ ΚΑΙ ΤΗΣ ΣΥΝΔΕΣΗΣ ΘΑ ΠΡΕΠΕΙ ΝΑ ΠΡΑΓΜΑΤΟΠΟΙΕΙΤΑΙ ΑΠΟ ΕΝΑ ΕΞΕΙΔΙΚΕΥΜΕΝΟ ΤΕΧΝΙΚΟ, ΜΕ ΤΗΝ ΧΡΗΣΗ ΕΡΓΑΛΕΙΩΝ ΚΑΙ ΣΥΣΚΕΥΩΝ ΣΥΜΦΩΝΑ ΜΕ ΤΟΝ ΕΘΝΙΚΟ ΚΑΝΟΝΙΣΜΟ ΚΑΙ ΤΟΥΣ ΚΑΝΟΝΙΣΜΟΥΣ ΣΕ ΙΣΧΥ.

►3.4.1. Αφαιρώντας τις βίδες από την πλευρά του ψύκτη έχετε πρόσβαση στο εσωτερικό της συσκευής (Εικ. 2).

►3.4.2. Τραβήξτε τα ηλεκτρικά καλώδια (καλώδιο τροφοδοσίας και το καλώδιο του πίνακα ελέγχου) μέσα από την οπή κοντά στον ηλεκτρικό πίνακα (Εικ. 4).

►3.4.3. Συνδέστε και τροφοδοτήστε τον ψυχαντήρα μόνο με τάση και συχνότητα που καθορίζονται στην πινακίδα αναγνώρισης και με καλώδια κατάλληλης διατομής (τηρώντας την πολικότητα της φάσης-ουδέτερου).

►3.4.4. Για τη σωστή λειτουργία, είναι σημαντικό να συνδεθεί σωστά η γείωση στον ψυχαντήρα.

►3.4.5. Συνδέστε τον πίνακα ελέγχου, μέσω του συγκεκριμένου συνδετήρα (Εικ. 5).

ΣΗΜΕΙΩΣΗ: ΣΑΣ ΣΥΝΙΣΤΟΥΜΕ ΤΗ ΧΡΗΣΗ ΕΝΟΣ ΔΙΑΦΟΡΙΚΟΥ ΔΙΑΚΟΠΤΗ ΤΥΠΟΥ 2P 10A.

### ► 3.5. ΕΓΚΑΤΑΣΤΑΣΗ ΒΑΛΒΙΔΑΣ ΚΑΥΣΑΕΡΙΩΝ

(Εικ. 6)

Στη βάση του ψυχραντήρα, για την αποστράγγιση του νερού, ο ψυχραντήρας είναι εξοπλισμένος με μια βαλβίδα εκροής. Η βαλβίδα αποστράγγισης κατά τον χρόνο της αγοράς είναι τοποθετημένη εντός του κιτ πωλήσεων.

Για να εγκαταστήσετε τη βαλβίδα εξαγωγής πρέπει να:

- 3.5.1. Αφαιρέστε το παξιμάδι που εγκαθίσταται στη βάση της βαλβίδας.
- 3.5.2. Να τοποθετήσετε τη βαλβίδα στην έδρα της (που βρίσκεται στη βάση του ψυχραντήρα).
- 3.5.3. Να ξαναβιδώσετε το παξιμάδι στη βαλβίδα.

### ► 3.6. ΣΥΝΔΕΣΗ ΣΤΟ ΔΙΚΤΥΟ ΝΕΡΟΥ

(Εικ. 7)

ΣΗΜΑΝΤΙΚΟ: ΤΡΟΦΟΔΟΤΗΣΤΕ ΤΟΝ ΨΥΧΡΑΝΤΗΡΑ ΜΟΝΟ ΜΕ ΚΑΘΑΡΟ ΝΕΡΟ.

ΣΗΜΑΝΤΙΚΟ: Ο ΨΥΧΡΑΝΤΗΡΑΣ ΜΠΟΡΕΙ ΝΑ ΥΠΟΣΤΗΡΙΞΕΙ ΜΕΓΙΣΤΗ ΠΙΕΣΗ ΕΙΣΟΔΟΥ ΝΕΡΟΥ 3 BAR. ΟΙ ΣΩΛΗΝΩΣΕΙΣ ΚΑΙ ΤΑ ΧΡΗΣΙΜΟΠΟΙΟΥΜΕΝΑ ΣΥΝΔΕΤΙΚΑ ΓΙΑ ΤΗΝ ΤΡΟΦΟΔΟΣΙΑ ΝΕΡΟΥ, ΠΡΕΠΕΙ ΝΑ ΕΙΝΑΙ ΚΑΤΑΛΛΗΛΑ ΣΕ ΔΟΜΗ ΚΑΙ ΔΙΑΤΟΜΗ (ΑΝ Η ΠΙΕΣΗ ΤΟΥ ΔΙΚΤΥΟΥ ΝΕΡΟΥ ΕΙΝΑΙ ΥΨΗΛΗ, ΠΡΟΤΕΙΝΕΤΑΙ Η ΧΡΗΣΗ ΤΟΥ ΜΕΙΩΤΗΡΑ ΠΙΕΣΗΣ ΚΑΙ ΜΙΑΣ ΣΩΛΗΝΩΣΕΩΣ ΜΕ ΜΕΤΑΛΛΙΚΟ ΠΛΕΓΜΑ).

- 3.6.1. Συνδέστε το ψυχραντήρα στο δίκτυο νερού μέσω του φιλέ συνδετικού.
- 3.6.2. Βεβαιωθείτε ότι δεν παρουσιάζονται διαρροές του κυκλώματος νερού πριν από την ανάθεση.

### ► 3.7. ΒΑΣΙΚΗ ΔΙΑΜΟΡΦΩΣΗ

(Εικ. 8)

ΣΗΜΑΝΤΙΚΟ: Η ΒΑΣΙΚΗ ΔΙΑΜΟΡΦΩΣΗ ΤΟΥ ΨΥΧΡΑΝΤΗΡΑ ΠΡΑΓΜΑΤΟΠΟΙΕΙΤΑΙ ΑΠΟ ΤΟ ΠΑΝΕΛ ΕΛΕΓΧΟΥ. Η ΔΙΑΜΟΡΦΩΣΗ ΕΚΤΕΛΕΙΤΑΙ ΣΤΟΝ ΨΥΧΡΑΝΤΗΡΑ, ΑΛΛΑ ΤΡΟΦΟΔΟΤΕΙΤΑΙ ΑΠΟ ΤΟ ΗΛΕΚΤΡΙΚΟ ΔΙΚΤΥΟ.

- DRAIN: (Κρατήστε πατημένο για μερικά δευτερόλεπτα, το κουμπί DRAIN): Εισέρχεστε στο υπο-μενού που σας επιτρέπει να ορίσετε τον αριθμό των ωρών της αυτόματης εκκένωσης του νερού από τη δεξαμενή (με την τιμή "0" η δεξαμενή δεν εκκενώνεται ποτέ).
- ANEMISΤΗΡΑΣ: (Κρατήστε πατημένο για μερικά δευτερόλεπτα, το κουμπί ANEMISΤΗΡΑΣ): Εισέρχεστε στο υπομενού που σας επιτρέπει να ρυθμίσετε την κατεύθυνση της περιστροφής ανεμιστήρα [(0 = ώρες, για να εισέλθετε στον ατμοσφαιρικό αέρα) (1 = αριστερόστροφα για να αφαιρέσετε τον αέρα από το περιβάλλον)].

## ► ► 4. ΛΕΙΤΟΥΡΓΙΑ

**ΠΡΟΕΙΔΟΠΟΙΗΣΗ:** Διαβάστε προσεκτικά τις "ΠΛΗΡΟΦΟΡΙΕΣ ΑΣΦΑΛΕΙΑΣ" πριν θέσετε σε λειτουργία τον ψυχραντήρα.

**ΠΡΟΕΙΔΟΠΟΙΗΣΗ:** Χρησιμοποιήστε μόνο καθαρό νερό, για την πρόληψη δυσλειτουργιών ή άλλων ανωμαλιών.

**ΠΡΟΕΙΔΟΠΟΙΗΣΗ:** Ελέγξτε τη σωστή γείωση της ηλεκτρικής σας εγκατάστασης. Η σύνδεση με το ηλεκτρικό δίκτυο πρέπει να πραγματοποιείται σύμφωνα με τους εθνικούς κανονισμούς. Τροφοδοτήστε τη συσκευή μόνο με την τάση και τη συχνότητα που καθορίζεται στην πινακίδα δεδομένων.

**ΣΗΜΑΝΤΙΚΟ:** Ο ψυχραντήρας είναι εξοπλισμένος με έξοδο νερού, που βρίσκεται στο κάτω μέρος. Ανάλογα με τη ρύθμιση, ο ψυχραντήρας θα εκκενώσει πλήρως το νερό από τη δεξαμενή, ώστε να αποφευχθεί η στασιμότητα του νερού. Ωστόσο, προτείνεται η εκκένωση του νερού από τη δεξαμενή συχνότερα. Το χειμώνα ή σε μια μακρά περίοδο της μη χρήσης, εκκενώστε πλήρως το κύκλωμα και την δεξαμενή νερού.

**ΣΗΜΕΙΩΣΗ:** Καλό θα είναι να στραγγίξει το νερό από τη δεξαμενή πριν από κάθε διακοπή λειτουργίας.

#### ► 4.1. ΠΑΝΕΛ ΕΛΕΓΧΟΥ ΚΑΙ ΛΕΙΤΟΥΡΓΙΩΝ

(Εικ. 9)

- ON/OFF: Επιτρέπει την ενεργοποίηση ή απενεργοποίηση του κλιματισμού ψύξης.
- ΒΕΛΟΣ ↑↓: Σας επιτρέπει να αυξήσετε ή να μειώσετε την ταχύτητα του ανεμιστήρα.
- COOL: Σας επιτρέπει να ενεργοποιήσετε ή να απενεργοποιήσετε τη λειτουργία ψύξης.
- ΑΝΕΜΙΣΤΗΡΑΣ: Επιτρέπει την ενεργοποίηση της λειτουργίας μόνο ανεμιστήρα.
- SWING (Προεγκατάσταση): Είναι η διάταξη που σας επιτρέπει να ενεργοποιήσετε ή να απενεργοποιήσετε την αυτόματη ταλάντωση των πτερυγίων που κατευθύνουν τη ροή του αέρα.
- DRAIN: Σας επιτρέπει να στραγγίξει το νερό από τη δεξαμενή.

**ΣΗΜΕΙΩΣΗ:** Όταν στην οθόνη του πίνακα ελέγχου εμφανίζεται το εικονίδιο “ΔΕΞΑΜΕΝΗ” (αναβοσβήνει), που συνοδεύεται από ένα ηχητικό σήμα, αυτό δείχνει ότι η δεξαμενή είναι άδεια και πρέπει να συμπληρωθεί και πάλι για να επανενεργοποιήσει τη λειτουργία COOL.

#### ► 4.2. ΑΠΟΜΑΚΡΥΣΜΕΝΟ ΤΗΛΕΧΕΙΡΙΣΤΗΡΙΟ ΚΑΙ ΛΕΙΤΟΥΡΓΙΕΣ

(Εικ. 10)

- ON/OFF: Επιτρέπει την ενεργοποίηση ή απενεργοποίηση του κλιματισμού ψύξης.

- ΒΕΛΟΣ ↑↓: Σας επιτρέπει να αυξήσετε ή να μειώσετε την ταχύτητα του ανεμιστήρα.
- COOL: Σας επιτρέπει να ενεργοποιήσετε ή να απενεργοποιήσετε τη λειτουργία ψύξης.
- VENT: Επιτρέπει την ενεργοποίηση της λειτουργίας μόνο ανεμιστήρα.
- SWING (Προεγκατάσταση): Είναι η διάταξη που σας επιτρέπει να ενεργοποιήσετε ή να απενεργοποιήσετε την αυτόματη ταλάντωση των πτερυγίων που κατευθύνουν τη ροή του αέρα.
- DRAIN: Σας επιτρέπει να στραγγίξει το νερό από τη δεξαμενή.
- LIGHT: Σας επιτρέπει να ενεργοποιήσετε το φως στην οθόνη.
- HOUR και MINUTE: Σας επιτρέπει να ρυθμίσετε το ωράριο του τηλεχειριστηρίου.

#### ► 4.3. ΑΠΕΝΕΡΓΟΠΟΙΗΣΗ

- 4.3.1. Αδειάστε το νερό από τη δεξαμενή με την κατάλληλη λειτουργία DRAIN.
- 4.3.2. Πατήστε το κουμπί ON/OFF για να απενεργοποιήσετε το ψυγείο (συνεχής αερισμός για λίγα λεπτά για να επιτρέψει στα πάνελ αναθυμιάσεων να στεγνώσουν).
- 4.3.3. Όταν ο ψυχραντήρας δεν χρησιμοποιείται, αποσυνδέστε την παροχή ρεύματος και την παροχή νερού.

#### ► ► 5. ΚΑΘΑΡΙΣΜΟΣ ΚΑΙ ΣΥΝΤΗΡΗΣΗ

**ΠΡΟΕΙΔΟΠΟΙΗΣΗ: ΠΡΙΝ ΑΠΟ ΟΠΟΙΑΔΗΠΟΤΕ ΣΥΝΤΗΡΗΣΗ Ή ΕΠΙΣΚΕΥΗ ΑΠΟΣΥΝΔΕΣΤΕ ΤΗΝ ΠΑΡΟΧΗ ΡΕΥΜΑΤΟΣ ΚΑΙ ΥΔΡΕΥΣΗΣ.**

Ανάλογα με το περιβάλλον στο οποίο χρησιμοποιείται η συσκευή, σκόνη, βρωμιά, κλπ, μπορεί να επηρεάσει την απόδοση του ψύκτη. Γι' αυτό συνιστούμε να καθαρίσετε με ένα μαλακό πανί (μην καθαρίσετε με ένα τζετ νερού υψηλής πίεσης) το εξωτερικό του ψυχραντήρα με την αφαίρεση τυχόν απόφραξης των εισαγωγών αέρα.

**►► 6. ΑΝΩΜΑΛΙΕΣ ΛΕΙΤΟΥΡΓΙΑΣ**

<b>ΑΝΩΜΑΛΙΑ</b>	<b>ΑΙΤΙΑ</b>	<b>ΛΥΣΗ</b>
Η οθόνη δεν λειτουργεί	1. Έλλειψη τροφοδοσίας 2. Ελαττωματική μονάδα	1a. Ελέγξτε ότι η συσκευή είναι στην πρίζα 1b. Ελέγξτε ότι η οθόνη είναι συνδεδεμένη με το καλώδιο 1c. Καλέστε το κέντρο τεχνικής υποστήριξης 2. Καλέστε το κέντρο τεχνικής υποστήριξης
Δεν υπάρχει ροή αέρα ή είναι πολύ χαμηλή	1. Μπλόκο τους αεραγωγούς 2. Ελαττωματική μονάδα	1a. Αφαιρέστε οποιαδήποτε αντικείμενα από την είσοδο αέρα 1b. Καλέστε το κέντρο τεχνικής υποστήριξης 2. Καλέστε το κέντρο τεχνικής υποστήριξης
Η συσκευή δεν ανταποκρίνεται στις εντολές	1. Ελαττωματική μονάδα	1. Καλέστε το κέντρο τεχνικής υποστήριξης
Η συσκευή χάνει νερό	1. Ο σωλήνας τροφοδοσίας νερού είναι χαλαρός 2. Ο εκκενωτής είναι ακάθαρτος 3. Η δεξαμενή χάνει 4. Το πάνελ στάζει	1. Βιδώστε το συνδετικό 2. Καλέστε το κέντρο τεχνικής υποστήριξης 3. Καλέστε το κέντρο τεχνικής υποστήριξης 4. Καλέστε το κέντρο τεχνικής υποστήριξης



**WIRING DIAGRAMS - SCHEMI ELETTRICI - SCHALTPLÄNE - ES-  
 QUEMAS ELÉCTRICOS - SCHEMAS ELECTRIQUES - ELEKTRISCHE  
 SCHEMA'S - ESQUEMAS ELÉCTRICOS - ELEKTRISKE SKEMAER  
 - СӘНКӨКААВИОТ - KOPLINGSSKJEMA - ELEKTRISKA KOP-  
 PLINGSSCHEMAN - SCHEMATY ELEKTRYCZNE - ЭЛЕКТРИЧЕСКИЕ  
 СХЕМЫ - ELEKTRICKÁ SCHÉMATA - VILLANYBEKÖTÉSI RAJ-  
 ZOK - ELEKTRIČNE SHEME - ELEKTRİK ŞEMALARI - ELEKTRIČNE  
 SHEME - ELEKTROS SCHEMOS - ELEKTRISKĀS SHĒMAS - ELE-  
 KTRISKEEMID - SCHEME ELECTRICE - ELEKTRICKÉ SCHÉMY -  
 ЕЛЕКТРИЧЕСКИ СХЕМИ - ЕЛЕКТРИЧНИ СХЕМИ - ELEKTRIČNE  
 ŠEME - ΗΛΕΚΤΡΙΚΑ ΣΧΕΔΙΑ - 线路图 - ЭЛЕКТРЛІ СҮЛБЕЛЕР**

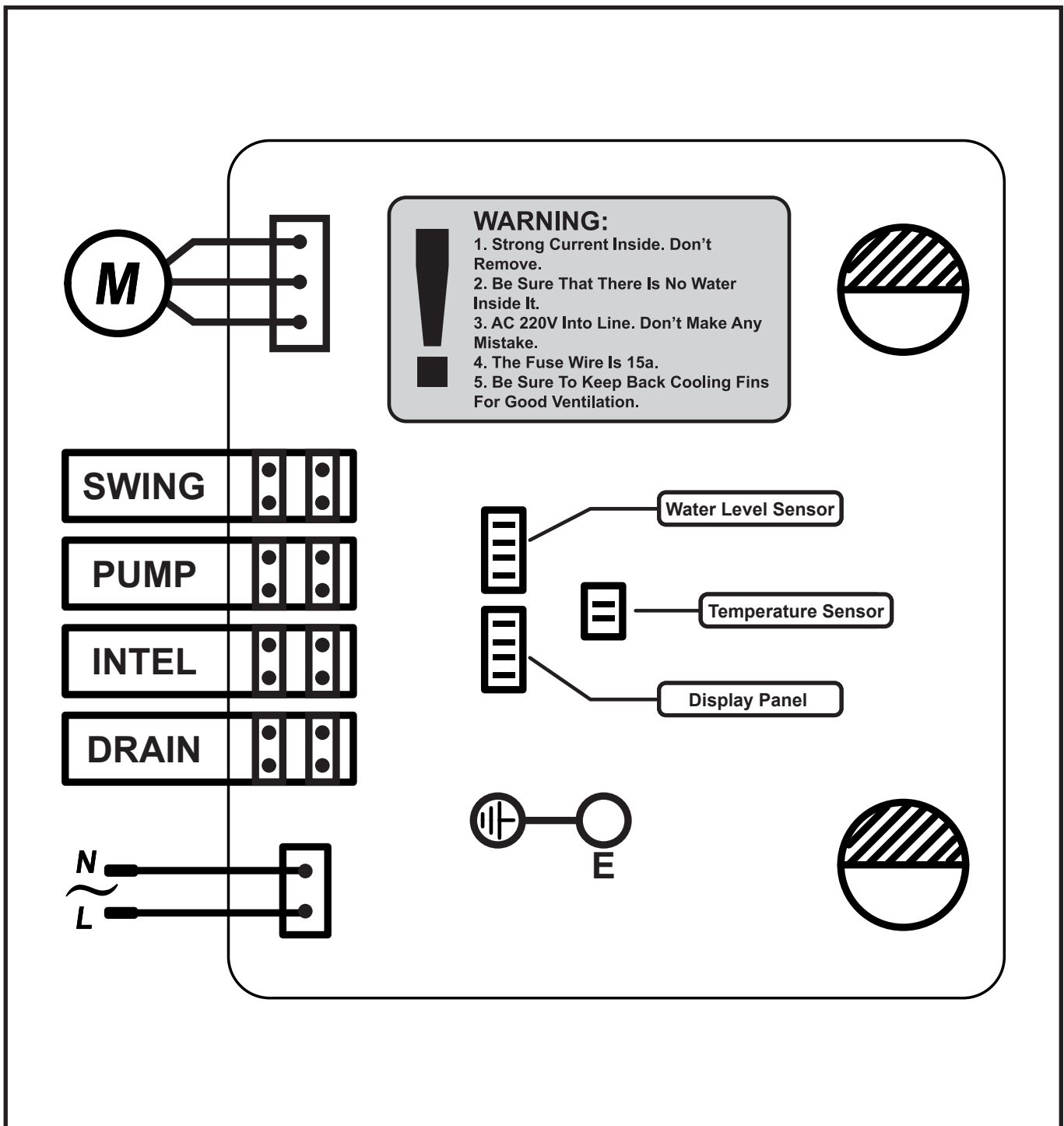



**CE CONFORMITY CERTIFICATE - DICHIARAZIONE DI CONFORMITÀ CE - EG-KONFORMITÄTSESKLÄRUNG - DECLARACIÓN DE CONFORMIDAD CE - DECLARATION DE CONFORMITE CE - EG-CONFORMITEITVERKLARING - DECLARAÇÃO DE CONFORMIDADE CE - EU-OVERENSSTEMMELSESERKLÆRING - EY-VAATIMUSTENMUKAISUUSVAKUUTUS - CE-SAMSVARERKLÆRING - EG-FÖRSÄKRAN OM ÖVERENSSTÄMMELSE - DEKLARACJA ZGODNOŚCI WE - ДЕКЛАРАЦИЯ О СООТВЕТСТВИИ CE - PROHLÁŠENÍ O SHODĚ CE - EK MEGFELELŐSÉGI NYILATKOZAT - IZJAVA O SKLADNOSTI IN OZNAKA CE - CE UYGUNLUK BEYANI - IZJAVA CE O SUKLADNOSTI - ES ATITIKTIES DEKLARACIJA - EK ATBILSTĪBAS - DEKLARĀCIJA - EÜ VASTAVUSDEKLARATSIOON - DECLARAȚIE DE CONFORMITATE CE - PREHLÁSENIE O ZHODE CE - ДЕКЛАРАЦИЯ ЗА СЪВМЕСТИМОСТ CE - ДЕКЛАРАЦИЯ ВІДПОВІДНОСТІ CE - IZJAVA CE O PRIKLADNOSTI ΔΗΛΩΣΗ ΣΥΜΜΟΡΦΩΣΗΣ CE - CE 符合性声明**

**MCS ITALY S.p.A. Via Gardesana 11, -37010- Pastrengo (VR), ITALY**

Product: - Prodotto: - Produkt: - Producto: - Produit: - Product: - Produto: - Produkt: - Tuote: - Produkt: - Produkt: - Produkt: - Изделие: - Výrobek: - Termék: - Izdelek: - Ürün: - Proizvod: - Gaminys: - Ierīce: - Toode: - Produsul: - Výrobok: - Продукт: - Виріб: - Proizvod: - Προϊόν: - 产品:

**BCF 230RB - BCF 230AB  
BCF 230AL - BCF 230AU**

We declare that it is compliant with: - Si dichiara che è conforme a: - Es wird als konform mit den folgenden Normen erklärt: - Se declara que está en conformidad con: - Nous déclarons sa conformité à: - Hierbij wordt verklaard dat het product conform is met: - Declara-se que está em conformidade com: - Vi erklærer at produktet er i overensstemmelse med: - Vakuutetaan olevan yhdenmukainen: - Man erklærer at apparatet er i overensstemmelse med: - Härmed intygas det att produkten är förenlig med följande: - Oświadczam, że jest zgodny z: - Заявляем о соответствии требованиям: - Prohlašuje se, že je v souladu s: - Kijelentjük, hogy a termék megfelel az alábbiaknak: - Izpolnjuje zahteve: - Aşağıdaki standartlara uygun olduğunu beyan ederiz: - Izjavljuje se da je u skladu s: - Pareiškiame, kad atitinka: - Tiek deklarēts, ka atbilst: - Käesolevaga deklareeritakse, et toode vastab: - Declarăm că este conform următoarelor: - Prehlasuje sa, že je v súlade s: - Декларира се че отговаря на: - Відповідає вимогам: - Izjavljuje se da je u skladu s: - Δηλώνουμε ότι είναι σύμφωνο με: - 兹证明符合:

**2014/30/EU, 2014/35/EU, 2011/65/EU, 2006/42/EC**

**EN 55014-1, EN 55014-2, EN 61000-3-2, EN 61000-3-3,  
EN 60335-1, EN 60335-2-80, EN 60335-2-98**

Pastrengo, 16/01/2016

Stefano Verani (CEO MCS Group)

► en - DISPOSAL OF THE PRODUCT

- This product has been designed and manufactured with top-quality materials and components, which can be re-cycled and re-used.
- When a crossed-wheely bin symbol is attached to the product, it means that the product is protected by the, 2002/96/EC European Directive.
- Please obtain information regarding the local differentiated collection system for electrical and electronic products.
- Respect local Standards in force and do not dispose of old products as normal domestic waste. Correct disposal of the product helps to prevent possible negative consequences for health, the environment and mankind.

► it - SMALTIMENTO DEL PRODOTTO

- Questo prodotto è stato progettato e fabbricato con materiali e componenti di alta qualità, che possono essere riciclati e riutilizzati.
- Quando ad un prodotto è attaccato il simbolo del bidone con le ruote segnato da una croce, significa che il prodotto è tutelato dalla Direttiva Europea 2002/96/CE.
- Si prega di informarsi in merito al sistema locale di raccolta differenziata per i prodotti elettrici ed elettronici.
- Rispettare le norme locali in vigore e non smaltire i prodotti vecchi nei normali rifiuti domestici. Il corretto smaltimento del prodotto aiuta ad evitare possibili conseguenze negative per la salute dell'ambiente e dell'uomo.

► de - ENTSORGUNG DES PRODUKTS

- Dieses Produkt wurde unter Verwendung von Qualitätsmaterialien und -bauteilen entwickelt und hergestellt, die recycelt und wieder verwendet werden können.
- Ist ein Produkt gekennzeichnet durch die Mülltonne mit Rädern und einem Kreuz, wird hier angezeigt, dass dieses Produkt durch die europäische Richtlinie 2002/96/EG überwacht ist.
- Es wird gebeten, sich über die vor Ort bestehende Mülltrennung bezüglich elektrischer und elektronischer Produkte zu informieren.
- Die vor Ort geltenden Vorschriften zur Müllentsorgung müssen eingehalten werden und alte Produkte dürfen nicht zusammen mit dem Hausmüll entsorgt werden. Die ordnungsgemäße Entsorgung des Produkts hilft mögliche negative Folgen für Gesundheit und Umwelt zu vermeiden.

► es - ELIMINACIÓN DEL PRODUCTO

- Este producto ha sido diseñado y fabricado con materiales y componentes de alta calidad que se pueden reciclar y reutilizar.
- Cuando en el producto se encuentra el símbolo del contenedor con las ruedas tachado con una cruz, significa que el producto está tutelado por la Directiva europea 2002/96/CE.
- Se ruega informarse acerca del sistema local de recogida selectiva para los productos eléctricos y electrónicos.
- Respete las normas locales vigentes y no elimine los productos viejos junto con los residuos domésticos normales. La eliminación correcta del producto ayuda a evitar posibles consecuencias negativas para la salud del ambiente y del hombre.

► fr - SE DÉBARRASSER DE VOTRE PRODUIT USAGÉ

- Ce produit a été conçu et fabriqué avec des matériaux et des composants de haute qualité, qui peuvent être recyclés et utilisés de nouveau.
- Lorsque le symbole d'une poubelle à roue barrée est appliqué à un produit, cela signifie que le produit est couvert par la Directive Européenne 2002/96/CE.
- Veuillez vous informer du système local de séparation des déchets électriques et électroniques.
- Veuillez agir selon les règles locale set ne pas jeter vos produits usagés avec les déchets domestiques usuels. Jeter correctement votre produit usagé aidera à prévenir les conséquences négatives potentielles contre l'environnement et la santé humaine.

► nl - VERWIJDERING VAN HET PRODUCT

- Dit product werd ontworpen en gemaakt met hoogwaardige materialen en componenten, die gerecycleerd en herbruikt kunnen worden.
- Wanneer op een product het symbool van de afvalbak op wielen met een kruis erdoor is aangebracht, betekent dit dat het product valt onder de Europese Richtlijn 2002/96/EG.
- Gelieve inlichtingen in te winnen betreffende het plaatselijke systeem voor gedifferentieerde inzameling van elektrische en elektronische toestellen.
- Respecteer de plaatselijke normen die van kracht zijn, en verwijder de oude toestellen niet als gewoon huishoudelijk afval. Een correcte verwijdering van het product helpt om mogelijke negatieve gevolgen voor de gezondheid van mens en milieu te voorkomen.

► pt - ELIMINAÇÃO DO PRODUTO

- Este produto foi projetado e fabricado com materiais e componentes de alta qualidade que podem ser reciclados e reutilizados.
- Quando for afixado em um produto o símbolo do bidão com rodas marcado com uma cruz, significa que o produto é protegido pela Diretiva Europeia 2002/96/CE.
- Solicitamos informar-se sobre o sistema local de recolha diferenciada para os produtos elétricos e eletrônicos.
- Respeitar as normas locais em vigor e não eliminar os produtos antigos como normais detritos domésticos. A correta eliminação do produto ajuda a evitar possíveis consequências negativas para a saúde do ambiente e do homem.

► da - BORTSKAFFELSE

- Dette produkt er designet og fremstillet med materialer og dele af høj kvalitet, der kan genanvendes.
- Når et produkt er mærket med symbolet, der viser en affaldsspand på hjul med et kryds over, betyder det, at produktet er beskyttet af EF-Direktiv 2002/96/EF.
- Der henstilles til, at man informerer sig angående det lokale affaldssorteringssystem for elektriske og elektroniske produkter.
- De gældende lokale regler skal overholdes, og de gamle produkter må ikke bortskaffes sammen med husholdningsaffaldet. Ved at bortskaffe dette produkt korrekt, medvirker De til at forhindre eventuelle negative påvirkninger af miljøet og folkesundheden.

► fi - TUOTTEEN HÄVITTÄMINEN

- Tämä tuote on suunniteltu ja valmistettu korkealaatuisia materiaaleja ja osia käyttämällä, jotka voidaan kierrättää ja käyttää uudelleen.
- Kun tuotteeseen on kiinnitetty viivattu roskasäiliön merkki, se tarkoittaa, että tuotetta suojaa Euroopan yhteisön direktiivi 2002/96/EY.
- Hanki tietoja paikallisesta sähkö- ja elektroniikkaromujen erilliskeräyksestä.
- Noudata voimassa oleva määräyksiä äläkä hävitä vanhoja tuotteita kotitalousjätteiden mukana. Tuotteen oikea hävittäminen auttaa suojelemaan luontoa ja välttää väärän romutuksen aiheuttamien terveysriskien syntymistä.

► no - AVFALLSHÅNDTERING

- Dette produktet er utformet og produsert med materialer og deler av høy kvalitet, og som kan gjenvinnes.
- Når det på et produkt finnes et symbol som forestiller en avfallsbeholder med et kryss over, betyr dette at produktet er underlagt EU-direktiv 2002/96/CE.
- Vennligst informer dere angående de lokale reglene som gjelder kassering av elektrisk og elektronisk avfall.
- Ta hensyn til gjeldende regelverk og ikke kast gamle produkter sammen med husholdningsavfall. Riktig avfallshåndtering av produktet bidrar til å unngå potensielle negative konsekvenser for miljøet og menneskenes helse.

► sv - PRODUKTENS BORTSKAFFANDE

- Den här produkten har projekterats och tillverkats med material och komponenter av hög kvalitet som kan återvinnas och återanvändas.
- När ett klistermärke med en symbol med överkorsad soptunna med hjul sitter på produkten, betyder detta att produkten är skyddad av Eu-direktiv 2002/96/EG.
- Vi ber er inhämta upplysningar vid er lokala återvinningsstation för elektriska och elektroniska produkter.
- Följ lokala gällande bestämmelser och skaffa inte bort förbrukade produkter i det vanliga hushållsavfallet. Ett korrekt bortskaffande av produkten hjälper till att undvika möjliga negativa effekter på miljö- och människohälsa.

► pl - UTYLIZACJA PRODUKTU

- Niniejszy produkt został wyprodukowany z najwyższej jakości materiałów, które mogą być poddane recyklingowi i zostać ponownie użyte.
- Symbol przekreślonego kosza na śmieci umieszczony na produkcie oznacza, że ów produkt jest chroniony Dyrektywą Unii Europejskiej 2002/96/WE.
- Należy zapoznać się z lokalnym systemem zbiórki produktów elektronicznych i elektrycznych.
- Stare produkty muszą być usuwane zgodnie z obowiązującymi normami. Odpowiednia utylizacja urządzeń elektrycznych i elektronicznych zapobiega następstwom negatywnie wpływającym na zdrowie, środowisko i całą ludzkość.

► ru - УТИЛИЗАЦИЯ ПРОДУКТА

- Данный продукт был произведен из наивысшего качества материалов, которые могут быть подданы рециклингу и повторно использованы.
- Символ зачеркнутой мусорной корзины, размещенный на продукте, обозначает, что этот продукт защищен Директивой Европейского Союза 2002/96/CE.
- Следует ознакомиться с локальной системой сбора электронных и электрических продуктов.
- Старые продукты должны быть утилизированы в соответствии с действующими нормами. Соответствующая утилизация электрических и электронных приборов предотвращает последствия, негативно влияющие на здоровье, окружающую среду и все человечество.

► cs - LIKVIDACE VÝROBKU

- Tento výrobek byl navržen a vyroben z vysoce kvalitních materiálů a komponentů, které lze recyklovat a znovu použít.
- Je-li na výrobku symbol přeškrtnutého kontejneru, znamená to, že na výrobek se vztahuje Evropská Směrnice 2002/96/ES.
- Informujte se o místním systému pro oddělený sběr elektrických a elektronických výrobků.
- Dodržujte místní předpisy a nelikvidujte staré produkty spolu s běžným komunálním odpadem. Správná likvidace výrobku pomůže předcházet možným negativním dopadům na životní prostředí a lidské zdraví.

#### ► hu - HULLADÉKBA HELYEZÉS

- A termék kiváló minőségű újrahasznosítható és újból felhasználható alkotóelemek felhasználásával készült.
- Ha terméken elhelyezésre került az áthúzott hulladékgyűjtőt ábrázoló jel, az azt jelenti, hogy a termékre a 2002/96/EK irányelv vonatkozik.
- Kérjük, tájékozódjon az elektromos és elektronikus hulladékok szelektív gyűjtéséről.
- Tartsa be a helyben hatályos előírásokat, és ne a terméket ne helyezze a háztartási hulladékgyűjtőbe. A megfelelő hulladékgyűjtéssel elkerülhető, hogy a hulladékok károsítsák a környezetet ill. az emberi egészséget.

#### ► sl - ODLAGANJE IZDELKA

- Ta izdelki je bil zasnovan in izdelan iz materialov in komponent visoke kakovosti, ki jih je mogoče reciklirati in ponovno uporabiti.
- Ko je izdelek označen z znamenjem prekrižanega smetnjaka na kolesih, pomeni, da zanj veljajo določbe evropske Direktive 2002/96/ES.
- Pozanimajte se o načinu ločenega zbiranja električne in elektronske opreme, ki velja v vašem kraju.
- Upoštevajte veljavne predpise in odsluženih izdelkov ne odlagajte med gospodinjne odpadke. Pravilno odlaganje izdelka prispeva k izogibanju morebitnim negativnim posledicam za zdravje okolja in ljudi.

#### ► tr - ÜRÜNÜN İMHA EDİLMESİ

- Bu ürün, geri dönüşür olup tekrar kullanılabilir, yüksek kaliteli malzeme ve bileşenler kullanılarak tasarlanıp üretilmiştir.
- Herhangi bir üründe, üzerinde çarpı işareti bulunan tekerlekli bidon bulunuyorsa bu, ürünün 2002/96/CE Avrupa Direktifi tarafından korunduğunu belirtir.
- Lütfen bulunduğunuz bölgedeki elektrikli ve elektronik aletler için olan çöp ayrıştırma sistemi ile ilgili bilgi edininiz.
- Konuyla ilgili yerel düzenlemelere uyunuz ve eski ürünleri normal evsel atıklarla beraber atmayınız. Ürünün doğru şekilde imha edilmesi, çevre ve insan sağlığını tehdit edici olumsuz sonuçların önlenmesine yardımcı olur.

#### ► hr - ODBACIVANJE PROIZVODA

- Ovaj je proizvod osmišljen i izrađen s visokokvalitetnim materijalima i komponentama koje se mogu reciklirati i ponovno iskoristiti.
- Kada se na proizvod stavi simbol prekrižene kante na kotačima, to znači da je on podvrgnut Europskoj Smjernici 2002/96/CE.
- Informirajte se u svezi s lokalnim načinom diferencijalnog sakupljanja električnih i elektronskih proizvoda.
- Pošaljite lokalne propise na snazi i ne odbacujte stare proizvode zajedno sa običnim kućnim otpadom. Pravilnim odbacivanjem proizvoda spriječit ćete moguće negativne posljedice za okoliš i za zdravlje ljudi.

#### ► lt - GAMINIO SUNAIKINIMAS

- Šis gaminys buvo sukurtas ir pagamintas iš aukštos kokybės medžiagų bei dalių, kurios gali būti perdirbtos arba panaudotos dar kartą.
- Kai gaminys yra pažymėtas perbraukto atliekų konteinerio su ratukais ženklu, tai reiškia, kad gaminys yra saugomas pagal ES direktyvą 2002/96/EB.
- Prašome pasidomėti apie vietinę elektros ir elektronikos atliekų rūšiavimo sistemą.
- Laikykites vietinių galiojančių taisyklių ir nemeskite senų gaminių su įprastomis buitinėmis atliekomis. Tinkamai sunaikinę gaminių išvengsite galimų neigiamų pasekmių aplinkai ir žmonių sveikatai.

#### ► lv - PRODUKTA IZNĪCINĀŠANA

- Šis produkts tika izveidots un ražots ar augstas kvalitātes materiāliem un sastāvdaļām, kas var būt savāktas un atkārtoti izmantotas.
- Kad pie produkta ir piestiprināts atkritumu tvertnes simbols ar riteņiem, kas ir pārsvītrots ar krustu, tas nozīmē, ka produktu aizstāv Eiropas Direktīva 2002/96/EK.
- Lūdzam Jūs gūt informāciju par vietēju centru, kas savāc elektriskās un elektroniskā ierīces.
- Ievērot vietējās pastāvošās normas un neiznīcināt vecus produktus, kā parastos mājas atkritumus. Produkta pareizā iznīcināšana palīdz izvairīties no iespējamām negatīvām sekām vides un cilvēku veselībai.

#### ► et - TOOTE KASUTUSEST KÕRVALDAMINE

- See toode on projekteeritud ja toodetud kvaliteetsetest materjalidest ja osadest, mida võib uuesti ringlusse võtta ja korduskasutada.
- Kui tootel on märk, millel on ratastega prügikast, millele on rist peale tõmmatud, tähendab see, et toodet kaitseb Euroopa direktiiv 2002/96/EÜ.
- Palun tutvuge kohaliku elektri- ja elektroonikatoodete lahuskogumise süsteemiga.
- Täitke kehtivaid kohalikke õigusnorme ning ärge visake vana toodet olmejäätmete hulka. Toote õige kõrvaldamine aitab vältida võimalikke negatiivseid tagajärgi keskkonna ja inimeste tervisele.



► ro - SCOATEREA DEFINITIVĂ DIN UZ A PRODUSULUI

- Acest produs a fost proiectat și fabricat cu materiale și componente de înaltă calitate care pot fi reciclate și refolosite.
- Când pe produs este aplicat simbolul unei pubele cu roți, marcată cu o cruce, înseamnă că produsul respectiv este conform Directivei Europene 2002/96/CE.
- Vă rugăm să vă informați în ceea ce privește colectarea separată a produselor electrice și electronice.
- Respectați normele locale în vigoare și nu depozitați produsele vechi împreună cu deșeurile menajere. Eliminarea corectă a produsului ajută la eliminarea consecințelor negative pe care acesta le poate avea asupra mediului înconjurător și a persoanelor.

► sk - LIKVIDÁCIA VÝROBKU

- Tento výrobok bol navrhnutý a vyrobený z vysoko kvalitných materiálov a komponentov, ktoré je možné recyklovať a znovu použiť.
- Ak je na výrobku symbol prečiarknutého kontajnera, znamená to, že na výrobok sa vzťahuje Európska Smernica 2002/96/ES.
- Informujte sa o miestnom systéme pre oddelený zber elektrických a elektronických výrobkov.
- Dodržujte miestne predpisy a nelikvidujte staré produkty spolu s bežným komunálnym odpadom. Správna likvidácia výrobku pomôže predchádzať možným negatívnym dopadom na životné prostredie a ľudské zdravie.

► bg - ИЗХВЪРЛЯНЕ НА УРЕДА

- Това изделие е проектирано и произведено с материали и компоненти от високо качество, които могат да се рециклират или използват повторно.
- Когато на някое изделие е поставен символ с бидон на колелца, маркиран с хикс, това означава, че изделието е защитено съгласно Европейска Директива 2002/96/ЕО.
- Моля да се информирате относно местната система за разделно изхвърляне на електрически и електронни изделия.
- Спазвайте действащите местни нормативи и не изхвърляйте изделията, заедно с нормалните домакински отпадъци. Правилното изхвърляне на изделията, помага за избягване на възможни отрицателно последици, за здравето на хората и за опазване на околната среда.

► uk - УТИЛІЗАЦІЯ ВИРОБУ

- Цей виріб був спроектований і вироблений з використанням високоякісних матеріалів і комплектуючих, які можуть бути повторно перероблені і використані.
- Якщо на виріб нанесено символ перекресленого бака з колесами для сміття, це означає, що виріб відповідає Директиві Європейського Союзу 2002/96/CE.
- Просимо ознайомитися з інформацією щодо місцевої системи роздільного збору сміття для електричного і електронного обладнання.
- Дотримуйтеся чинних місцевих правил і не викидайте старі вироби до звичайних побутових відходів. Правильна утилізація виробу допомагає уникнути можливих негативних наслідків для довкілля і здоров'я людей.

► bs - ODLAGANJE PROIZVODA

- Ovaj je proizvod dizajniran i proizveden korištenjem materijala i komponenata visoke kvalitete koji se mogu reciklirati i ponovo koristiti.
- Kada se na ovaj proizvod postavi simbol prekrizene kante /obilježene krstom na točkovima, to znači da je proizvod podložan Evropskoj Direktivi 2002/96/CE.
- Molimo Vas da se informirate o lokalnom sistemu diferencijalnog sakupljanja električnih i elektronskih proizvoda.
- Poštujte lokalne propise na snazi i ne odbacujte stare proizvode u obični kućanski otpad. Pravilno odlaganje proizvoda pomaže i onemogućuje negativne posljedice za zdravlje ljudi i okoliša

► el - ΔΙΑΘΕΣΗ ΤΟΥ ΠΡΟΪΟΝΤΟΣ

- Το προϊόν αυτό σχεδιάστηκε και κατασκευάστηκε με υλικά και εξαρτήματα υψηλής ποιότητας, τα οποία μπορούν να ανακυκλωθούν και να ξαναχρησιμοποιηθούν.
- Όταν ένα προϊόν είναι συνδεδεμένο με το σύμβολο του διαγεγραμμένου τροχοφόρου σημειωμένο με ένα σταυρό, σημαίνει ότι το προϊόν καλύπτεται από την Ευρωπαϊκή Οδηγία 2002/96/ΕΚ.
- Σας συνιστούμε να ενημερωθείτε σχετικά με το τοπικό σύστημα συλλογής για την ανακύκλωση ηλεκτρικών και ηλεκτρονικών προϊόντων.
- Τηρήστε τους τοπικούς κανονισμούς που ισχύουν και μην απορρίπτετε τα παλαιά προϊόντα στα οικιακά απορρίμματα. Η σωστή διάθεση του προϊόντος βοηθά στην αποφυγή πιθανών αρνητικών συνεπειών για την υγεία του περιβάλλοντος και του ανθρώπου.

► zh - 弃置旧的产品

- 该产品是由高质量的原材料和零配件生产而成的，可以进行回收再利用
- 当这个标识标签出现在产品上时，它表明这个产品符合 European Directive 2002/96/EC标准。
- 请熟知产品实际使用地关于处理废弃的电子元件的相关法律规定。
- 请严格根据当地法规处理废弃的产品和包装，并确保不和生活垃圾混装。正确的处理方式可以避免对环境 and 人体健康产生的潜在威胁。