



2018

**Каталог
продукции**





Полив 4

Базовая система полива GARDENA	4
Система «Профи»	14
Наконечники и пистолеты для полива	17
Наконечники и пистолеты для полива	18
Шланги-распылители	22
Дождеватели	23
Дождеватели круговые	24
Дождеватели осциллирующие	25
Дождеватели с большим радиусом действия	27
Шланги-дождеватели	29
Шланги сочащиеся	29
Тележки/катушки для шлангов	31
Тележки для шлангов	32
Катушки для шлангов	36
Настенные автоматические катушки для шлангов	37
Шланги	39
Classic	40
Comfort FLEX	41
Comfort HighFLEX	42
SuperFLEX / Шланги резиновые Premium	43
Спиральные шланги	44
Технические шланги	45
Насосы	46
Садовые насосы	47
Насосы для резервуаров с дождевой водой / Насосы погружные высокого давления	49
Насосы для скважин / Насос погружной высокого давления automatic	50
Станции бытового водоснабжения	51
Автоматические напорные станции	52
Дренажные насосы для чистой воды	53
Дренажные насосы для грязной воды	54
Принадлежности	55
Соединители / Комплекты арматуры	56
Система микрокапельного полива	59
Базовые комплекты	60
Запуск системы	63
Шланги и принадлежности	64
Соединители	65
Капельницы и насадки-распылители	66
Шланг-распылитель для охлаждения воздуха	71
NatureUp! Система вертикального сада	73
Полив в выходные дни / автоматический полив горшечных растений	76
Садовый водопровод	77
Система подземного полива	78
Дождеватели выдвижные	79
Соединители	82
Колонка / фильтр / кран запорный	83
Принадлежности	84
Таймеры подачи воды	85
Управление системой полива	89

Садовая техника 93

Газонокосилки-роботы	93
Электрическая и аккумуляторная садовая техника GARDENA	97
Газонокосилки GARDENA PowerMax™	101
Газонокосилки барабанные	106
Скарификаторы-аэраторы	108
Триммеры	109
Триммеры электрические	109
Триммеры аккумуляторные	111
Аккумуляторные ножницы	114
Аккумуляторные ножницы для газонов и кустарников	114
Принадлежности и рукоятка для аккумуляторных ножниц	116
Электрическая и аккумуляторная техника для ухода за деревьями и кустарниками	117
Ножницы для живой изгороди электрические	118
Ножницы для живой изгороди аккумуляторные	120
Телескопические ножницы для живой изгороди	122
Высоторез и ножницы для живой изгороди	123
Садовые пылесосы и воздуходувы	125



Режущие инструменты 128

Ножницы для травы механические	129
Секаторы	131
Секаторы	132
Ножницы бытовые	135
Ножницы для живой изгороди механические	136
Сучкорезы	139
Высоторезы	143
Высоторезы для деревьев	143
Комбисистема: сучкорез	144
Комбисистема: телескопические рукоятки	145
Пилы садовые	146
Топоры	149

Садовые инструменты 151

Садовые лопаты и вилы	152
Комбисистема GARDENA	154
Ручные инструменты комбисистемы со съемной рукояткой	155
Ручные инструменты с несъемной рукояткой	156
Рукоятки комбисистемы	158
Система хранения инструментов	162
Насадки комбисистемы для ухода за газоном	163
Насадки комбисистемы для ухода за почвой	165
Насадки комбисистемы для уборки	167
Насадки для телескопической рукоятки	167
Высоторез-насадка комбисистемы	169
Комплекты	170
Зимний инвентарь	172
Разбрасыватели-сеялки	174
Опрыскиватели	177
Опрыскиватели ручные	177
Опрыскиватели садовые помповые	178
Садовые перчатки	181
Специальный садовый инвентарь	183

Домашнее садоводство 185

Новые садовые инструменты для балконов	185
NatureUp! Система вертикального сада	187
Новые садовые инструменты для террас	190
Новые садовые инструменты для небольших городских садов	192



Принадлежности 193

Для Базовой системы полива GARDENA	194
Для системы полива / Опрыскивателей	194
Для ножниц садовых	195
Для техники по уходу за газоном / Запасные ножи	196
Принадлежности для газонокосилки-робота	197
Для триммеров	197
Для аккумуляторной техники	198

Перечень артикулов 198

СДЕЛАНО В
ГЕРМАНИИ



50 лет Базовой системе полива

Настоящая. Лучше чем когда-либо.
Теперь с 5-летней гарантией.



Благодарим Вас за доверие к нам вот уже 50 лет.

- Надежное соединение в один клик: от крана до устройства.
- Качество, чрезвычайно длительный срок службы и прочность - сделано в Германии.
- В высшей степени простое использование.
- Надежность, на которую Вы можете положиться - где бы Вы не находились.
- Широкий разнообразный ассортимент насадок для полива.
- Инновационные продуктовые решения.

Мы встречаем наш юбилей со множеством уникальных инновационных решений.



Защита от брызг

Направленный поток воды.



Запатентовано / заявка на патент



Металлические винтовые муфты

И шланг крепко зафиксирован.



Встроенная защита от перегибов

Предотвращает соскальзывание шланга.



Рифленный захват

Эргономичная форма и мягкий пластик для удобного захвата, в том числе и мокрыми руками.



Базовая система полива GARDENA - Варианты соединения с водопроводным краном

СДЕЛАНО В
ГЕРМАНИИ



Описание	Штуцер резьбовой 1/2"	Штуцер резьбовой 3/4"	Штуцер резьбовой 1"
Арт. №	18200-29	18201-29	18202-29
Штрихкод EAN	 4 078500 011334	 4 078500 011525	 4 078500 011433
Количество в упаковке / на паллете	12 / 2304	24 / 2304	12 / 2304
Тип упаковки	Цветная блистерная карточка	Цветная блистерная карточка	Цветная блистерная карточка
Информация по продаже	Отгружается только упаковкой	Отгружается только упаковкой	Отгружается только упаковкой
Применение	С резьбовым водопроводным краном или насосом		
Варианты соединения	Водопроводный кран диаметром 16,7 мм (G 3/8) с резьбой 21 мм (G 1/2)	Водопроводный кран диаметром 21 мм (G 1/2) с резьбой 26,5 мм (G 3/4)	Водопроводный кран диаметром 26,5 мм (G 3/4) с резьбой 33,3 мм (G 1)
Особенности	Простое и удобное накручивание на резьбу		

Базовая система полива GARDENA - Варианты соединения с водопроводным краном



Описание	Штуцер резьбовой Premium 21 мм (1/2")	Штуцер резьбовой Premium 26.5 мм (3/4")	Штуцер резьбовой Premium 33.3 мм (1")
Арт. №	18240-20	18241-20	18242-20
Штрихкод EAN	 4 078500 031684	 4 078500 031738	 4 078500 031776
Количество в упаковке / на паллете	6 / -	12 / -	6 / -
Тип упаковки	Цветная блистерная карточка	Цветная блистерная карточка	Цветная блистерная карточка
Информация по продаже	Отгружается только упаковкой	Отгружается только упаковкой	Отгружается только упаковкой
Применение	С резьбовым водопроводным краном или насосом		
Варианты соединения	Водопроводный кран диаметром 16,7 мм (G 3/8) с резьбой 21 мм (G 1/2)	Водопроводный кран диаметром 21 мм (G 1/2) с резьбой 26,5 мм (G 3/4)	Водопроводный кран диаметром 26,5 мм (G 3/4) с резьбой 33,3 мм (G 1)
Особенности	Защита от брызг: инновационная форма предотвращает разбрызгивание воды из крана; металлический корпус		

Базовая система полива GARDENA - Варианты соединения с водопроводным краном

1 СДЕЛАНО В ГЕРМАНИИ



Описание	Штуцер шарнирный 1/2"-1"	Штуцер шарнирный 3/4"-1"	Штуцер без резьбы 3/4"	Распределитель 2-х канальный 3/4" ¹	Распределитель 2-х канальный 1" ¹
Арт. №	2998-20	2999-20	2907-20	938-20	940-20
Штрихкод EAN	4 078500 299800	4 078500 299909	4 078500 290708	4 078500 093804	4 078500 093804
Количество в упаковке / на паллете	10 / 850	10 / 850	12 / 960	6 / 684	6 / 684
Тип упаковки	Цветная блистерная карточка	Цветная блистерная карточка	Цветная блистерная карточка	Цветная блистерная карточка	Цветная блистерная карточка
Информация по продаже	Отгружается только упаковкой	Отгружается только упаковкой	Отгружается только упаковкой	Отгружается только упаковкой	Отгружается только упаковкой
Применение	С водопроводным краном или насосом				
Варианты соединения	Для водопроводного крана с резьбой 21 мм (G 1/2), 26,5 мм (G 3/4), 33,3 мм (G 1)	Для водопроводного крана с резьбой 26,5 мм (G 3/4), 33,3 мм (G 1)	Водопроводные краны без резьбы с наружным диаметром от 15 до 20 мм	21 mm (G 1/2") tap with 26.5 mm (G 3/4") thread	26.5 mm (G 3/4") tap with 33.3 mm (G 1") thread
Особенности	Шланг не путается и не перекручивается вокруг крана (насоса) благодаря шарнирному соединению. Идеально подходит для использования с тележкой		Устойчивый к коррозии	Для подключения одновременно двух водозаборных линий, 2 выхода с плавной регулировкой	

Базовая система полива GARDENA - Варианты соединения с водопроводным краном

СДЕЛАНО В ГЕРМАНИИ



Описание	Распределитель 2-х канальный	Распределитель 4-х канальный	Счетчик воды ¹
Арт. №	8193-20	8194-20	8188-24
Штрихкод EAN	4 078500 819305	4 078500 819404	4 078500 818841
Количество в упаковке / на паллете	4 / 240	2 / 104	4 / 288
Тип упаковки	Цветная блистерная карточка	Цветная блистерная карточка	Цветная блистерная карточка
Информация по продаже	—	—	—
Применение	С резьбовым водопроводным краном или насосом		Для контроля потребления воды и измерения текущего расхода воды
Варианты соединения	Водопроводный кран диаметром 26,5 мм (G 3/4) с резьбой 33,3 мм (G 1), водопроводный кран диаметром 21 мм (G 1/2) с резьбой 26,5 мм (G 3/4)		Водопроводный кран, душ садовый, дождеватель, насос, штуцер/соединитель шланговых
Особенности	Для подключения одновременно 2 водозаборных линий, с регулировкой и блокировкой потока воды, подходит для 2 таймеров подачи воды. Совместим с Системой «Профи» при помощи резьбового штуцера арт.2801	Для подключения одновременно 4 водозаборных линий, с регулировкой и блокировкой потока воды, подходит для 2 таймеров подачи воды. Совместим с Системой «Профи» при помощи резьбового штуцера арт.2801	Четыре функции, простой выбор при помощи кнопки: расход воды в день, за сезон, за цикл полива и актуальный расход воды (литров/мин), батарейка в комплекте

СДЕЛАНО В
ГЕРМАНИИ



Описание	Штуцер без резьбы с аэратором
Арт. №	8187-20
Штрихкод EAN	 4 078500 818704
Количество в упаковке / на паллете	10 / 850
Тип упаковки	Цветная блистерная карточка
Информация по продаже	—
Применение	Подходит для кранов с внутренней и наружной резьбой
Варианты соединения	Краны для внутренних помещений с внутренней и внешней резьбой, М 22 x 1 внутренняя резьба, М 24 x 1 наружная резьба
Особенности	Быстрая и удобная смена насадок



Базовая система полива GARDENA - Варианты соединения на входе шланга

СДЕЛАНО В
ГЕРМАНИИ



Новинка!

Новинка!

Описание	Коннектор стандартный 1/2"	Коннектор стандартный 3/4"	Коннектор Premium 1/2" - 5/8"	Коннектор Premium 3/4"
Арт. №	18215-29	18216-29	18255-20	18256-20
Штрихкод EAN	 4 078500 011846	 4 078500 011907	 4 078500 031936	 4 078500 031974
Количество в упаковке / на паллете	24 / 1728	12 / 1584	12 / -	12 / -
Тип упаковки	Цветная блистерная карточка	Цветная блистерная карточка	Цветная блистерная карточка	Цветная блистерная карточка
Информация по продаже	Отгружается только упаковкой	Отгружается только упаковкой	Отгружается только упаковкой	Отгружается только упаковкой
Применение	Вход шланга	Вход шланга	Вход шланга	Вход шланга
Варианты соединения	Для шлангов диаметром 13 мм (1/2") - 15 мм (5/8")	Для шлангов диаметром 19 мм (3/4")	Для шлангов диаметром 13 мм (1/2") - 15 мм (5/8")	Для шлангов диаметром 19 мм (3/4")
Особенности	POWER GRIP - специальной формы зажимная гайка для плотного соединения коннектора и шланга, рифленные поверхности захвата из мягкого пластика для комфортного использования.		Современный, изящный дизайн, рифленные поверхности захвата из мягкого пластика, высокая механическая прочность благодаря прочной зажимной гайке из высококачественного металла со встроенной защитой от перегибов шланга.	



СДЕЛАНО В
ГЕРМАНИИ



Новинка!

Новинка!

Описание	Коннектор с автостопом 1/2"	Коннектор с автостопом 3/4"	Коннектор с автостопом Premium 1/2" - 5/8"	Коннектор с автостопом Premium 3/4"
Арт. №	18213-29	18214-29	18253-20	18254-20
Штрихкод EAN	 4 078500 011761	 4 078500 011662	 4 078500 031837	 4 078500 031882
Количество в упаковке / на паллете	24 / 1728	12 / 1584	12 / -	12 / -
Тип упаковки	Цветная блистерная карточка	Цветная блистерная карточка	Цветная блистерная карточка	Цветная блистерная карточка
Информация по продаже	Отгружается только упаковкой	Отгружается только упаковкой	Отгружается только упаковкой	Отгружается только упаковкой
Применение	Выход шланга	Выход шланга	Выход шланга	Выход шланга
Варианты соединения	Для шлангов диаметром 13 мм (1/2") - 15 мм (5/8")	Для шлангов диаметром 19 мм (3/4")	Для шлангов диаметром 13 мм (1/2") - 15 мм (5/8")	Для шлангов диаметром 19 мм (3/4")
Особенности	<p>Коннектор класса «стандарт» современного дизайна. Быстрое и удобное присоединение и смена насадок на выходном конце шланга. При присоединении насадки вода подается автоматически, при отсоединении поток воды перекрывается автоматически – для смены насадок Вам не нужно перекрывать кран! Рифленные поверхности захвата из мягкого пластика делают коннектор удобным. Упругое защитное кольцо. Новая запатентованная форма зажимной гайки обеспечивает идеальное соединение коннектора и шланга.</p>		<p>Высококачественный коннектор класса «Премиум» современного дизайна. Быстрое и удобное присоединение и смена насадок на выходном конце шланга. При присоединении насадки вода подается автоматически, при отсоединении поток воды перекрывается автоматически – для смены насадок Вам не нужно перекрывать кран! Рифленные поверхности захвата из мягкого пластика. Упругое защитное кольцо. Зажимная гайка из высококачественного металла со встроенной защитой от перегибов шланга обеспечивает дополнительную механическую прочность.</p>	



Базовая система полива GARDENA - Варианты соединения на входе шланга

СДЕЛАНО В
ГЕРМАНИИ



Описание	Коннектор с регулятором 1/2"	Коннектор с регулятором 3/4"	Клапан регулирующий	Клапан регулирующий 1/2"
Арт. №	2942-29	2943-29	2977-29	2976-29
Штрихкод EAN				
Количество в упаковке / на паллете	6 / 792	6 / 792	6 / 576	6 / 576
Тип упаковки	Цветная блистерная карточка	Цветная блистерная карточка	Цветная блистерная карточка	Цветная блистерная карточка
Информация по продаже	Отгружается только упаковкой	Отгружается только упаковкой	Отгружается только упаковкой	Отгружается только упаковкой
Применение	Выход шланга	Выход шланга	Для плавной регулировки и отключения воды через одно из ответвлений тройника	Для плавной регулировки и отключения воды в шланге
Варианты соединения	Для шлангов диаметром 13 мм (1/2") и 15 мм (5/8")	Для шлангов диаметром 19 мм (3/4")	Коннектор, коннектор с автостопом	Коннектор, коннектор с автостопом
Особенности	Простая смена насадок, особенно для систем с большим давлением воды, регулятор интенсивности и отключения потока воды		Идеален для регулировки потока воды к дождевателю. Простое соединение	Идеален для регулировки потока воды к дождевателю

Базовая система полива GARDENA - Варианты соединения на входе шланга

СДЕЛАНО В
ГЕРМАНИИ



Описание	Адаптер 3/4"
Арт. №	2921-29
Штрихкод EAN	
Количество в упаковке / на паллете	6 / 1728
Тип упаковки	Цветная блистерная карточка
Информация по продаже	Отгружается только упаковкой
Применение	Для подключения систем полива с внутренней резьбой к базовой системе GARDENA
Варианты соединения	Наружная резьба 26,5 мм (G 3/4)

СДЕЛАНО В
ГЕРМАНИИ



Описание	Муфта ремонтная 1/2"	Муфта ремонтная 3/4"	Переходник	Тройник
Арт. №	18232-29	18233-20	2931-29	2934-29
Штрихкод EAN				
Количество в упаковке / на паллете	24 / 1728	12 / 1584	24 / 2304	12 / 2592
Тип упаковки	Цветная блистерная карточка	Цветная блистерная карточка	Цветная блистерная карточка	Цветная блистерная карточка
Информация по продаже	Отгружается только упаковкой	Отгружается только упаковкой	Отгружается только упаковкой	Отгружается только упаковкой
Применение	Наращивание шланга или ремонт	Наращивание шланга или ремонт	Наращивание шланга или ремонт	Для разделения линий, для наращивания шланга диаметром 13 мм (1/2")
Варианты соединения	Для шлангов диаметром 13 мм (1/2") и 15 мм (5/8")	Для шлангов диаметром 19 мм (3/4")	Коннектор, коннектор с автостопом	Коннектор, коннектор с автостопом, регулирующий клапан
Особенности	Для быстрого ремонта или наращивания шланга. Вырежьте поврежденный участок, соедините образовавшиеся концы с помощью муфты, и шланг снова готов к работе		Для наращивания шланга, для перехода с диаметра 19 мм (3/4") на диаметр 13 мм (1/2")	—



СДЕЛАНО В
ГЕРМАНИИ



Описание	Комплект коннекторов	Комплект базовый	Комплект для полива Premium базовый
Арт. №	18283-20	18291-20	18298-20
Штрихкод EAN	 4 078500 010382	 4 078500 010344	 4 078500 033008
Количество в упаковке / на паллете	10 / 850	10 / 600	6 / –
Тип упаковки	Цветная блистерная карточка	Цветная блистерная карточка	Цветная блистерная карточка
Информация по продаже	–	–	–
Варианты соединения	Для шлангов диаметром 13 мм (1/2") и 15 мм (5/8")	Шланги диаметром 13 мм (1/2") и 15 мм (5/8") и водопроводный кран с резьбой 26,5 мм (G 3/4) и 33,3 мм (G 1)	Шланги диаметром 13 мм (1/2") и 15 мм (5/8") и водопроводный кран с резьбой 26,5 мм (G 3/4) и 33,3 мм (G 1)
Информация о продукте, см. арт. №	18215, 931	18202/5305, 18215, 18213, 18300	18242/5305, 18255, 18253, 18305
Состав комплекта	2 x 18215, 1 x 931	1 x 18202/5305, 18215, 18213, 18300	1x 18242/5305, 18255, 18253, 18305



СДЕЛАНО В
ГЕРМАНИИ



Новинка!



Новинка!



Новинка!



Описание	Базовый комплект для полива «Юбилейный выпуск»	Базовый комплект для полива	Комплект для полива
Арт. №	18293-34	18295-34	18299-34
Штрихкод EAN	 4 078500 035927	 4 078500 035880	 4 078500 035842
Количество в упаковке / на паллете	30 / 120	50 / 200	36 / 144
Тип упаковки	Дисплей	Дисплей	Дисплей
Информация по продаже	Отгружается по 30 шт. в Дисплее.	Отгружается по 50 шт. в Дисплее	Отгружается по 36 шт. в Дисплее
Варианты соединения	Шланги диаметром 13 мм (1/2") и 15 мм (5/8") и водопроводный кран с резьбой 26,5 мм (G 3/4) и 33,3 мм (G 1)	Шланги диаметром 13 мм (1/2") и 15 мм (5/8") и водопроводный кран с резьбой 26,5 мм (G 3/4) и 33,3 мм (G 1)	Шланги диаметром 13 мм (1/2") и 15 мм (5/8") и водопроводный кран с резьбой 26,5 мм (G 3/4) и 33,3 мм (G 1)
Информация о продукте, см. арт. №	902/5305, 915, 913, 941 насадка для полива	18202/5305, 18215, 18213, 18300	18202/5305, 18215, 18213, 18311
Состав комплекта	1 x 902/5305, 915, 913, 941 насадка для полива	50 x 18291	1 x 18202/5305, 18215, 18213, 18311



GARDENA Система «Профи»

СДЕЛАНО В
ГЕРМАНИИ



Для большего напора и увеличенного расхода воды

GARDENA Система «Профи» - идеальное решение, когда требуется доставить количество воды на удаленные участки. Систему можно применять с высокопроизводительными насосами. Она также специально разработана для использования со шлангами диаметром 19 мм (3/4").

Соответствующие детали системы также доступны для переключения между GARDENA системой «Профи» и базовой системой полива GARDENA.

GARDENA Система «Профи»

СДЕЛАНО В
ГЕРМАНИИ



design center

Описание	Штуцер «Профи» 3/4"	Штуцер «Профи» 1"
Арт. №	2801-20	2802-20
Штрихкод EAN	4 078500 280105	4 078500 280204
Количество в упаковке / на паллете	10 / 1320	10 / 960
Тип упаковки	Цветная блистерная карточка	Цветная блистерная карточка
Информация по продаже	—	—
Применение	С резьбовым водопроводным краном или насосом	С резьбовым водопроводным краном или насосом
Состав комплекта	Водопроводный кран диаметром 21 мм (G 1/2) с резьбой 26,5 мм (G 3/4)	Водопроводный кран диаметром 26,5 мм (G 3/4) с резьбой 33,3 мм (G 1)
Особенности	—	Для всех насосов GARDENA (кроме арт. № 1490, 1740, 1742)

GARDENA Система «Профи»

СДЕЛАНО В
ГЕРМАНИИ



design center

Описание	Коннектор «Профи»	Коннектор с регулятором «Профи»	Коннектор с автостопом «Профи» ¹
Арт. №	2817-20	2819-20	2814-20
Штрихкод EAN	4 078500 281706	4 078500 281904	4 078500 281409
Количество в упаковке / на паллете	10 / 1120	6 / 480	10 / 1320
Тип упаковки	Цветная блистерная карточка	Цветная блистерная карточка	Цветная блистерная карточка
Информация по продаже	—	—	—
Применение	Вход шланга	Выход шланга	Выход шланга
Состав комплекта	Шланги диаметром 19 мм (3/4")	Шланги диаметром 19 мм (3/4")	Шланги диаметром 19 мм (3/4")
Особенности	Высокая механическая прочность соединения, простая смена коннектора	Простая смена насадок, особенно для систем с большим давлением воды, регулятор интенсивности и отключения потока воды, высокая механическая прочность соединения.	При присоединении насадки вода подается автоматически, при отсоединении - поток воды перекрывается автоматически, для соединения всех насадок базовой системы GARDENA с Системой «Профи», для перехода к шлангам диаметром 13 мм (1/2") при помощи переходника арт. № 931

GARDENA Система «Профи»

СДЕЛАНО В
ГЕРМАНИИ



¹ design center

Описание	Переходник «Профи»	Переходник понижающий «Профи» ¹	Тройник «Профи»
Арт. №.	2831-20	2830-20	2833-20
Штрихкод EAN	4 078500 283106	4 078500 283007	4 078500 283304
Количество в упаковке / на паллете	10 / 1320	10 / 1320	6 / 792
Тип упаковки	Цветная блистерная карточка	Цветная блистерная карточка	Цветная блистерная карточка
Информация по продаже	–	–	–
Применение	Для соединения, наращивания шлангов	Переход от Системы «Профи» к Базовой системе GARDENA	Для разветвления шлангов Система «Профи»
Варианты соединения	1 x вход 3/4" и 1 x выход 3/4"	1 вход Системы «Профи», 1 выход Базовой Системы GARDENA	3 выхода 3/4"

GARDENA Система «Профи»

СДЕЛАНО В
ГЕРМАНИИ



¹ design center

Описание	Тройник «Профи»	Переходник Т-образный «Профи» ¹	Адаптер универсальный «Профи» ¹
Арт. №.	2834-20	2835-20	2821-20
Штрихкод EAN	4 078500 283403	4 078500 283502	4 078500 282109
Количество в упаковке / на паллете	6 / 936	6 / 792	6 / 936
Тип упаковки	Цветная блистерная карточка	Цветная блистерная карточка	Цветная блистерная карточка
Информация по продаже	–	–	–
Применение	Переход от Системы «Профи» к Базовой системе GARDENA	Переход от Системы «Профи» к Базовой системе GARDENA	Для подключения систем полива с внутренней резьбой к Системе «Профи»
Варианты соединения	1 вход Системы «Профи», 2 выхода Базовой Системы GARDENA	1 вход Системы «Профи», 1 выход Системы «Профи», 1 выход Базовой Системы GARDENA	Резьба 26,5 мм (G 3/4)



СДЕЛАНО В
ГЕРМАНИИ



design
center



Описание	Наконечник «Профи»
Арт. №	2818-20
Штрихкод EAN	 4 078500 281805
Количество в упаковке / на паллете	10 / 900
Тип упаковки	Цветная блистерная карточка
Информация по продаже	–
Тип струи	Жесткая струя, распыление
Характеристики	Плавная регулировка потока воды, подачу воды можно перекрыть.
Возможность переналадки для Базовой системе полива GARDENA	–
Особенности	Большая пропускная способность, латунная форсунка



Для большего напора и увеличенного расхода воды

Для шлангов диаметром 19 мм (3/4").



Широкая область применения

Использование там, где:

- требуется максимальный поток воды
- большое расстояние от насоса до точки полива
- используются производительные насосы.

Наконечники и пистолеты для полива GARDENA

СДЕЛАНО В
ГЕРМАНИИ



Множество моделей для любой задачи по поливу

Новое поколение наконечников для полива обладает рядом преимуществ:

- Широкий ассортимент, учитывающий потребности пользователей
- Инновационная технология устойчивости к морозам для длительного использования
- Легко использовать благодаря эргономичной форме курка с интегрированным фиксатором
- Удобная регулировка потока воды одной рукой



Запатентовано / Заявка на патент

Ассортимент, учитывающий потребности пользователей

Специально разработан с учетом разнообразных задач, выполняемых пользователями:

Наконечники - идеальное решение для уборки и очистки



Очистка от сильных загрязнений - используйте жесткую струю

Наконечники-распылители - идеальное решение для полива и орошения



Полив растений - используйте тип струи «Мягкий душ»



Орошение цветочных клумб - используйте тип струи «Мягкий душ» с большим радиусом полива



Полив рассады и других растений, требующих деликатного ухода - используйте тип струи «Распыление»

Многофункциональные пистолеты-распылители - идеально подходят для любых задач: и полив, и очистка



Штанги-распылители - идеально подходят для полива и очистки в труднодоступных местах



Наконечники и пистолеты-наконечники - идеальны для уборки и очистки



СДЕЛАНО В
ГЕРМАНИИ



Описание	Наконечник для полива Classic	Пистолет-наконечник для полива Classic	Пистолет-наконечник для полива Comfort	Пистолет-наконечник для полива Comfort (Дисплей)	Пистолет-наконечник для полива Premium
Арт. №	18300-20	18301-20	18303-20	18303-34	18305-20
Штрихкод EAN					
Количество в упаковке / на паллете	24 / 960	10 / 440	5 / 420	36 / 144	5 / 420
Тип упаковки	Цветная блистерная карточка	Цветная блистерная карточка	Цветная блистерная карточка	Цветная блистерная карточка	Цветная блистерная карточка
Информация по продаже	Отгружается только упаковкой	Отгружается только упаковкой	—	Отгружается только по 30 шт. в Дисплее	—
Применение	Идеально подходит для очистки сильных загрязнений и мягкого полива				
Тип струи	Жесткая струя, распыление, плавная регулировка потока воды одной рукой				
Защита от мороза	•	•	•	•	•
Курок	—	•	•	•	•
Фиксатор	—	•	•	•	•
Рукоятка с элементами из мягкого пластика	•	—	•	•	•
Перекрытие потока воды	•	•	•	•	•
Регулировка расхода воды	—	•	•	•	•
Кольцо из мягкого пластика на головке насадки для защиты от повреждений	•	•	•	•	•
Состав комплекта	—	—	—	36 x 18303	—
Особенности	Втулка насадки несъемная, поэтому ее невозможно потерять				Втулка насадки несъемная, поэтому ее невозможно потерять, долговечные металлические и пластиковые элементы корпуса



СДЕЛАНО В
ГЕРМАНИИ



Новинка!



Описание	Комплект: Пистолет-наконечник для полива Premium + Коннектор с автостопом Premium
Арт. №	18306-20
Штрихкод EAN	
Количество в упаковке / на паллете	6 / 288
Тип упаковки	Цветная информационная карточка
Информация по продаже	—
Варианты соединения	Шланги диаметром 13 мм (1/2") и 15 мм (5/8")
Информация о продукте, см. арт. №	18305, 18253
Состав комплекта	1 x 18305, 18253

Наконечники-распылители - идеальны для полива



**СДЕЛАНО В
ГЕРМАНИИ**



Описание	Наконечник-распылитель для полива Classic	Пистолет-распылитель для полива Classic	Комплект: Пистолет-распылитель для полива Classic + Коннектор с автостопом (Дисплей)
Арт. №	18310-20	18311-20	18312-33
Штрихкод EAN	 4 078500 010634	 4 078500 010795	 4 078500 024143
Количество в упаковке / на паллете	6 / 630	5 / 300	54 / 216
Тип упаковки	Цветная блистерная карточка	Цветная блистерная карточка	Packed in display
Информация по продаже	Отгружается только упаковкой	Отгружается только упаковкой	Отгружается по 54 шт. в Дисплее
Применение	Идеально подходит для полива горшечных растений и участков со сплошными насаждениями		
Тип струи	Мягкий душ		
Защита от мороза	•	•	•
Курок	–	•	•
Фиксатор	–	•	•
Ручьятка с элементами из мягкого пластика	•	–	–
Перекрытие потока воды	•	•	•
Регулировка расхода воды	•	•	–
Кольцо из мягкого пластика на головке насадки для защиты от повреждений	•	•	•
Состав комплекта	–	–	54 x 18312 + 18213



Наконечники-распылители - идеальны для полива



СДЕЛАНО В
ГЕРМАНИИ



reddot award 2016
winner



Описание	Пистолет-распылитель для полива многофункциональный Comfort
Арт. №	18321-20
Штрихкод EAN	 4 078500 017244
Количество в упаковке /на паллете	5 / 240
Тип упаковки	Цветная информационная карточка
Информация по продаже	—
Применение	Идеально подходит для полива клумб и сплошных насаждений
Тип струи	Мягкий душ и распыление
Защита от протекания	—
Защита от протекания	•
Регулируемая ширина диапазона полива	—
Курок	•
Фиксатор	•
Ручьятка с элементами из мягкого пластика	•
Регулировка расхода воды	•
Кольцо из мягкого пластика на головке насадки для защиты от повреждений	•
Кольцо из мягкого пластика на головке насадки для защиты от повреждений	•
Состав комплекта	—
Особенности	—

Наконечники-распылители многофункциональные - идеальны для полива и очистки



СДЕЛАНО В
ГЕРМАНИИ



Описание	Пистолет-распылитель для полива многофункциональный Comfort
Арт. №	18323-20
Штрихкод EAN	 4 078500 017244
Количество в упаковке / на паллете	5 / 240
Тип упаковки	Цветная информационная карточка
Информация по продаже	—
Применение	Идеально подходит для полива и очистки
Тип струи	Мягкий душ, Жесткая струя
Защита от мороза	•
Фиксатор	•
Ручьятка с элементами из мягкого пластика	•
Перекрытие потока воды	•
Регулировка расхода воды	•
Кольцо из мягкого пластика на головке насадки для защиты от повреждений	•

Пистолеты-распылители многофункциональные - идеальны для полива и очистки



СДЕЛАНО В ГЕРМАНИИ

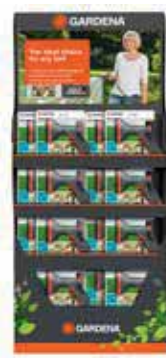

Описание	Пистолет-распылитель для полива многофункциональный Comfort	Пистолет-распылитель для полива многофункциональный Comfort (Дисплей)	Пистолет-распылитель для полива многофункциональный Premium
Арт. №	18315-20	18315-34	18317-20
Штрихкод EAN	 4 078500 024228	 4 078500 035767	 4 078500 024181
Количество в упаковке / на паллете	4 / 224	36 / 144	4 / 224
Тип упаковки	Цветная информационная карточка	Поставляется в Дисплее	Цветная информационная карточка
Информация по продаже	—	Отгружается по 36 шт. в Дисплее	—
Применение	Подходит для полива цветочных клумб, горшечных растений и рассады, а также для очистки от грязи		
Тип струи	Мягкий душ, распыление, жесткая струя, аэрированная струя, плоская струя		
Защита от мороза	•	•	•
Курок	•	•	•
Фиксатор	•	•	•
Ручьятка с элементами из мягкого пластика	•	•	•
Перекрытие потока воды	•	•	•
Регулировка расхода воды	•	•	•
Кольцо из мягкого пластика на головке насадки для защиты от повреждений	•	•	•
Состав комплекта	—	36 x 18315	—
Особенности	Многоразовый фильтр с возможностью чистки		Многоразовый фильтр с возможностью чистки. Элементы наконечника из металла /элементы ручьятки из мягкого пластика



Штанги-распылители - идеально подходят для полива и очистки в труднодоступных местах



СДЕЛАНО В
ГЕРМАНИИ

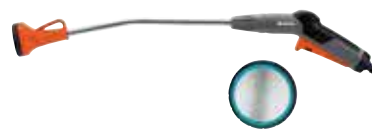

Описание	Штанга-распылитель для полива Classic (Дисплей)	Штанга-распылитель для полива Classic
Арт. №	18330-34	18330-20
Штрихкод EAN	 4 078500 035415	 4 078500 010245
Количество в упаковке / на паллете	24 / 96	6 / 96
Тип упаковки	Поставляется в Дисплее	Цветная информационная карточка
Информация по продаже	Отгружается по 24 шт. в Дисплее	—
Применение	Идеальна для полива удаленных участков	Идеальна для полива удаленных участков
Тип струи	Мягкий душ	Мягкий душ
Защита от мороза	•	•
Перекрытие потока воды	—	—
Состав комплекта	24 x 18330	—
Особенности	С возможностью подвешивания, длина 60 см	
Характеристики	Защита от мороза, эргономичный курок с удобным фиксатором, перекрытие потока воды, кольцо из мягкого пластика защищает насадку от повреждений	

Штанги-распылители - идеально подходят для полива и очистки в труднодоступных местах



СДЕЛАНО В
ГЕРМАНИИ



Описание	Штанга-распылитель для полива многофункциональная Comfort ¹	Штанга-распылитель для полива Premium
Арт. №	18334-20	18336-20
Штрихкод EAN	 4 078500 017282	 4 078500 024167
Количество в упаковке / на паллете	6 / 96	6 / 72
Тип упаковки	Цветная информационная карточка	Цветная информационная карточка
Информация по продаже	—	—
Применение	Идеально подходит для полива и очистки в труднодоступных местах	Идеально подходит для полива и очистки в труднодоступных местах
Тип струи	Мягкий душ, жесткая струя	Мягкий душ, жесткая струя
Защита от мороза	•	•
Поворотная насадка (200°)	•	•
Курок	•	•
Фиксатор	•	•
Перекрытие потока воды	•	•
Регулировка расхода воды	•	•
Рукоятка с элементами из мягкого пластика	•	•
Кольцо из мягкого пластика на головке насадки для защиты от повреждений	•	•
Особенности	Крючок для подвешивания для компактного хранения, длина 90 см	

GARDENA Дождеватели

Оптимальный полив для каждого сада

Удобные и эргономичные дождеватели GARDENA обеспечат индивидуальный полив участков практически любой конфигурации.

Все дождеватели GARDENA изготовлены из высококачественных материалов и гарантируют надёжный и равномерный полив.

СДЕЛАНО В
ГЕРМАНИИ



Круговые многопозиционные дождеватели

От простого дождевателя для маленьких участков до моделей с большим диаметром полива. С разнообразными настройками.



Осциллирующие дождеватели

Для равномерного орошения газонов прямоугольной и квадратной формы без образования луж. Сопло, армированное алюминием, и противоскользящее покрытие обеспечивают этим дождевателям высокую надежность. Плавно регулируемая дальность полива. Площадь полива от 90 до 350 м².



Дождеватели с большим радиусом действия

Для полива участков до 490 м. Плавно регулируемый секторный и круговой полив.



Многоконтурные дождеватели

Функциональный дождеватель GARDENA AquaContour automatic обеспечивает индивидуальный полив участков практически любой конфигурации площадью до 350 м. Сохранение в памяти дождевателя AquaContour до 50-ти точек траектории гарантирует полив каждого уголка сада. Простое программирование двух различных контуров полива, например, перед домом и за домом, с возможностью активизации программы полива в любое время.

Площадь орошаемой территории зависит от величины рабочего давления (бар). Данные указаны для многоконтурного дождевателя AquaContour с рабочим давлением 4 бара; для всех других выдвигаемых дождевателей с рабочим давлением 2 бара данные указаны индивидуально.

Дождеватели круговые

СДЕЛАНО В
ГЕРМАНИИ



CE



CE



Описание	Дождеватель Foxtrott Classic	Дождеватель 6-позиционный Boogie Classic	Дождеватель круговой Mambo Comfort
Арт. №	1953-20	2073-20	2062-20
Штрихкод EAN	 4 078500 195300	 4 078500 207300	 4 078500 206204
Количество в упаковке / на паллете	6 / 312	4 / 120	4 / 72
Тип упаковки	Цветная блистерная карточка	Цветная картонная упаковка	Цветная картонная упаковка
Информация по продаже	–	–	–
Площадь полива	Макс. 130 м ²	Круг: 80 м ² , Полукруг: 100 м ² , Квадрат: 64 м ² , Прямоугольник: 32 м ² , Эллипс: 11 м ²	9 - макс. 310 м ²
Сектор полива	360°	–	360°
Дальность полива	Макс. диаметр 13 м	Круг: макс. диаметр. 10 м Полукруг: макс. радиус 8 м Квадрат: макс. 8 x 8 м Прямоугольник: макс. 16 x 2 м Эллипс: макс. 3 x 5 м Пульсирующая струя: макс. диаметр 1,5м	Диаметр 3 - макс. 20 м
Крепление	Пластиковый колышек	Пластиковая подставка	
Особенности	–	–	–
Состав комплекта	–	–	–

Дождеватели круговые

СДЕЛАНО В
ГЕРМАНИИ





CE



CE



Описание	Дождеватель круговой Vario Comfort	Дождеватель круговой Pyramid	Дождеватель секторно-круговой Tango Comfort
Арт. №	1949-20	971-32	2065-20
Штрих код EAN	 4 078500 194907	 4 078500 022514	 4 078500 206501
Количество в упаковке / на паллете	5 / 420	36/	4 / 72
Тип упаковки	Цветная информационная карточка	Цветная упаковка-дисплей	Цветная информационная карточка
Информация по продаже	–	–	–
Площадь полива	Макс. 225 м ² .	Макс. 50 м ²	9 - макс. 310 м ²
Сектор полива	7 секторов полива от 90° до 360° с шагом 45°	–	5° - 360°
Дальность полива	Макс. диаметр 17 м	Диаметр распыления макс. 8 м	Диаметр 3 - 20 м
Регулировка дальности полива	–	–	•
Регулировка расхода воды	–	–	•
Съемный фильтр	Пластиковый	–	Пластиковый
Крепление	Металлический колышек	–	Пластиковая подставка
Особенности	Специальная вращающаяся турбина для равномерного полива, настройка направления полива, несколько дождевателей могут быть соединены в цепочку (принадлежности: штуцер арт. № 18200 или штуцер Система «Профи» арт. № 2801)	–	Плавная регулировка дальности полива с помощью настройки расхода воды

Осциллирующие дождеватели

СДЕЛАНО В
ГЕРМАНИИ



CE



CE

Описание	Дождеватель Polo Classic 220	Дождеватель Polo Classic 250
Арт. №	2082-20	2083-20
Штрихкод EAN	 4 078500 208208	 4 078500 208307
Количество в упаковке / на паллете	10 / 200	5 / 230
Тип упаковки	Цветная картонная упаковка	Цветная картонная упаковка
Информация по продаже	Отгружается только упаковкой	—
Площадь полива	90 м ² . - макс. 220 м ²	110 м ² . - макс. 250 м ²
Регулировка дальности полива	7 м - макс. 17 м	8 м - макс. 18 м
Ширина полива	Макс. 13 м	Макс. 14 м
Форсунки из мягкого пластика	—	•
Съемный фильтр	Нержавеющая сталь	Нержавеющая сталь
Особенности	—	Алюминиевая трубка для повышения прочности. Калиброванные сопла для равномерного полива

Осциллирующие дождеватели

СДЕЛАНО В
ГЕРМАНИИ



reddot design award
winner 2013



CE



CE

Описание	Дождеватель ZoomMaxx	Дождеватель Aquazoom Comfort 250/1
Арт. №	8127-20	1971-20
Штрихкод EAN	 4 078500 812702	 4 078500 197106
Количество в упаковке / на паллете	5 / 90	4 / 96
Тип упаковки	Цветная картонная упаковка	Цветная картонная упаковка
Информация по продаже	—	—
Площадь полива	9 м ² - макс. 216 м ²	105 м ² - макс. 250 м ²
Плавная регулировка дальности полива	3 м - макс. 18 м	7 м - макс. 17 м
Ширина полива	3 м - макс. 12 м	Макс. 15 м
Регулировка дальности полива	•	•
Регулируемая ширина полива	•	—
Регулятор потока воды	•	—
Форсунки из мягкого пластика	•	—
Съемный фильтр	Пластиковый	Нержавеющая сталь
Размеры Д x Ш x В	—	39 x 16 x 9 см
Особенности	Плавная регулировка дальности полива, ширины полива и интенсивности потока воды	—

Осциллирующие дождеватели

СДЕЛАНО В
ГЕРМАНИИ





CE



CE



CE

Описание	Дождеватель Aquazoom Comfort 250/2	Дождеватель Aquazoom Comfort 350/2	Дождеватель Aquazoom Comfort 350/3
Арт. №	1973-20	1975-20	1977-20
Штрихкод EAN	 4 078500 197304	 4 078500 197502	 4 078500 197700
Количество в упаковке / на паллете	4 / 68	4 / 68	4 / 48
Тип упаковки	Цветная картонная упаковка	Цветная картонная упаковка	Цветная картонная упаковка
Информация по продаже	–	–	–
Площадь полива	25 м. ² - макс. 250 м. ²	28 м. ² - макс. 350 м. ²	28 м. ² - макс. 350 м. ²
Плавная регулировка дальности полива	7 м - макс. 18 м	7 м - макс. 21 м	7 м - макс. 21 м
Ширина полива	3.5 м - макс. 14 м	4 м - макс. 17 м	4 м - макс. 17 м
Регулировка дальности полива	•	•	•
Регулируемая ширина полива	•	•	•
Регулятор потока воды	–	–	•
Форсунки из мягкого пластика	•	•	•
Съемный фильтр	Нержавеющая сталь	Нержавеющая сталь	Нержавеющая сталь
Размеры Д x Ш x В	52 x 16 x 9 см	53.7 x 16 x 10.5 см	57.5 x 16 x 9 см
Особенности	–	–	Плавная регулировка дальности и ширины полива. Возможность регулировки расхода воды.



Дождеватели с большим радиусом действия

¹ СДЕЛАНО В ГЕРМАНИИ



CE



CE

Описание	Дождеватель импульсный Comfort ²	Турбодождеватель Comfort ¹
Арт. №	8141-20	8144-20
Штрих код EAN	 4 078500 814102	 4 078500 814409
Количество в упаковке / на паллете	5 / 125	5 / 122
Тип упаковки	Цветная информационная карточка	Цветная информационная карточка
Информация по продаже	—	—
Площадь полива	75 - макс. 490 м. ²	75 - макс. 490 м. ²
Сектор полива	25° - 360°	20° - 360°
Плавная регулировка дальности полива	5 - макс. 12.5 м	5 - макс. 12 м
Съемный фильтр	—	•
Крепление	Кольшек	Кольшек
Материал	Пластиковый	Пластиковый
Особенности	Несколько дождевателей могут быть установлены в ряд (с помощью штуцера арт. № 18201)	Бесшумный дождеватель с большим радиусом действия; распределение воды благодаря двум контурам полива и дефлектору специальной формы. Зпатентованный турбомеханизм с защитой от загрязнения

Дождеватели с большим радиусом действия



CE



CE

Описание	Дождеватель импульсный на подставке Premium	Дождеватель импульсный на кольшке Premium
Арт. №	8135-20	8136-20
Штрих код EAN	 4 078500 813501	 4 078500 813600
Количество в упаковке	5 / 90	5 / 125
Тип упаковки	Цветная картонная упаковка	Цветная информационная карточка
Информация по продаже	—	—
Площадь полива	75 - макс. 490 м. ²	75 - макс. 490 м. ²
Сектор полива	25° - 360°	25° - 360°
Плавная регулировка дальности полива	5 - макс. 12.5 м	5 - макс. 12.5 м
Крепление	Подставка из прочного пластика для высокой устойчивости	Металлический кольшек
Материал	Пластик с металлическими головками и латунными соплами высокой точности	
Особенности	Несколько дождевателей могут быть установлены в ряд (с помощью штуцера арт. № 18201)	

Многоконтурный дождеватель

**1 СДЕЛАНО В
ГЕРМАНИИ**



CE

Описание	Дождеватель многоконтурный автоматический AquaContour automatic Comfort
Арт. №	8133-20
Штрихкод EAN	 4 078500 813303
Количество в упаковке / на паллете	1 / 30
Тип упаковки	Цветная картонная упаковка
Информация по продаже	–
Применение	Индивидуальный полив участков практически любой конфигурации
Площадь полива	Макс. 350 м. ²
Сектор полива	25° – 360°, настройка с помощью вращающихся регуляторов
Дальность полива	2,5 – 9 м (2 бар) / 4 - 10,5 м (4 бар), варьируемое сохранение
Эксплуатация	Грязезащищенная пленочная клавиатура с интуитивным принципом управления
Программирование	Простое программирование двух различных контуров полива, в каждой программе можно индивидуально сохранять до 50 точек траектории полива
Состав комплекта	2 монтажных гнезда для точной установки дождевателя на программируемой территории полива, 2 колышка для фиксации дождевателя в монтажном гнезде
Крепление	–
Материал	–
Особенности	Головка дождевателя с форсунками из мягкого пластика для равномерного полива



Индивидуальный полив участка за счет изменения дальности полива

Сохранение в памяти до 50-ти точек траектории полива.

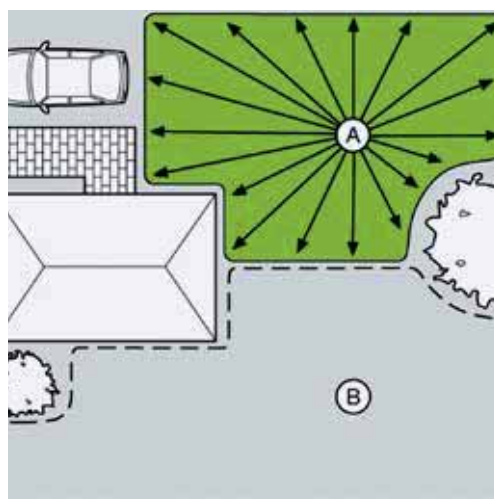

Программирование

Простое программирование двух различных контуров полива, например, (А) перед домом и (В) за домом, с возможностью активизации программы полива в любое время.





Монтажные гнезда

2 монтажных гнезда для точной и надежной установки дождевателя на программируемой территории полива.

Шланги-дождеватели

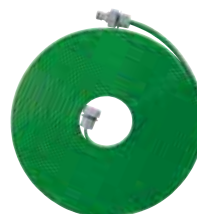
СДЕЛАНО В
ГЕРМАНИИ





Описание	Шланг-дождеватель зеленый 7,5 м	Шланг-дождеватель зеленый 15 м
Арт. №	1995-20	1998-20
Штрихкод EAN	 4 078500 199506	 4 078500 199803
Количество в упаковке / на паллете	5 / 210	5 / 150
Тип упаковки	Цветная картонная упаковка	Цветная картонная упаковка
Информация по продаже	–	–
Длина	7,5 м	15 м
Возможность удлинения	До 22,5 м (принадлежность арт. 5316-20)	До 22,5 м (принадлежность арт. 5316-20)
Возможность укорачивания	•	•
Применение	Распыление на узких и длинных участках	

Шланги сочащиеся



СДЕЛАНО В
ГЕРМАНИИ



Описание	Шланг сочащийся 7,5 м	Шланг сочащийся 15 м	Шланг сочащийся (в бухте 100 м)
Арт. №	1968-20	1969-20	1987-22
Штрихкод EAN	 4 078500 196802	 4 078500 196901	 4 078500 198721
Количество в упаковке / на паллете	5 / 120	5 / 60	100 м / 800 м
Тип упаковки	Цветная картонная упаковка	Цветная картонная упаковка	Продажа в погонных метрах
Информация по продаже	–	–	Отгружается только катушками
Длина	7,5 м	15 м	100 м
Возможность удлинения	До 30 м (принадлежность арт. 1989-20)	До 30 м (принадлежность арт. 1989-20)	–
Возможность укорачивания	•	•	•
Применение	Аккуратный экономный полив узких полос растительности (грядок, бордюров, краев газона)		
Особенности	С ручным регулятором расхода воды		Продажа только бухтами. Принадлежности арт. 1989-20

СДЕЛАНО В
ГЕРМАНИИ



Описание	Комплект фитингов для сочащегося шланга	Комплект фитингов для шланга-дождевателя
Арт. №	1989-20	5316-20
Штрихкод EAN	 4 078500 198905	 4 078500 531603
Количество в упаковке / на паллете	6 / 792	6 / 792
Тип упаковки	Цветная картонная упаковка	Цветная картонная упаковка
Информация по продаже	—	Отгружается только упаковкой
Особенности	Фитинги для входного и выходного концов сочащегося шланга: коннектор с регулятором и автостопом	Фитинги для входного и выходного концов сочащегося шланга: коннектор с регулятором и автостопом



GARDENA Тележки/ катушки для шлангов

Шланг всегда на своем месте и под рукой

С тележкой для шланга шланг всегда аккуратно намотан и готов к работе.
Больше не нужно перетаскивать или переносить шланг через весь сад.

СДЕЛАНО В
ГЕРМАНИИ



Тележки для шланга

Новая серия пластиковых тележек для шлангов AquaRoll отличается множеством инновационных решений и опций. В ассортименте есть также модели, выполненные из металла, обеспечивающие максимальный комфорт и удобство при хранении и транспортировке шлангов по садовому участку.



Катушка для шланга

Повышенная устойчивость благодаря специальной треугольной конструкции со смещенным центром тяжести.
Эргономичная рукоятка для удобства транспортировки.



**Катушка для шланга
настенная**

Для удобного наматывания шланга.

Защита шланга для легкого разматывания и наматывания, даже из-за угла.

1 продукт для двух типов применения: для хранения шланга на стене; для перемещения по саду.

GARDENA Тележки для шлангов

Правильная тележка для шланга для садов любого размера.

Наш четко структурированный ассортимент тележек для шлангов делает выбор продукта максимально простым. Более того, наши новые тележки устойчивы к морозам. Длительный срок службы - сделано в Германии.



СДЕЛАНО В
ГЕРМАНИИ



Новая линейка

S



AquaRoll S - для небольших садов

- Максимальная длина шланга 40 м диаметром 13 мм (1/2)
- Компактная модель с регулируемой по высоте рукояткой

M



AquaRoll M - для средних садов

- Максимальная длина шланга 60 м диаметром 13 мм (1/2)
- Максимальная устойчивость благодаря инновационной системе Kick&Stand

L



AquaRoll L Easy - для больших садов

- Максимальная длина шланга 100 м диаметром 13 мм (1/2)
- Максимальная устойчивость благодаря инновационной системе Kick&Stand
- Металлическая направляющая для шланга обеспечивает надежное, ровное наматывание - входит во все комплектации, включая базовую.



Компактное хранение

Просто открутите рычажок, отрегулируйте высоту ручки и снова его закрутите, чтобы зафиксировать.



Удобная намотка

Эргономичная, удобная рукоятка для легкой намотки, которую можно быстро сложить для экономии места при хранении.

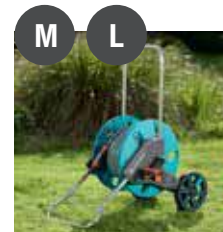

Kick&Stand:

Гарантированная устойчивость

Благодаря специальной конструкции опорной рамы, тележка не перевернется во время работы. Выдвижная опора в сочетании с увеличенными колесами обеспечивает высокую устойчивость. Для компактного хранения просто сложите опорную раму.



СДЕЛАНО В
ГЕРМАНИИ



Описание	Тележка для шланга AquaRoll S	Тележка для шланга AquaRoll S с комплектом для полива	Тележка для шланга AquaRoll S с комплектом для полива (Дисплей)
Арт. №	18500-20	18502-50	18502-20
Штрихкод EAN			
Количество в упаковке / на паллете	1 / 39	18 / 18	18 / 36
Тип упаковки	Цветная информационная карточка	Цветная информационная карточка	Цветная информационная карточка
Информация по продаже	Отгружается только упаковкой	Отгружается только паллетой (18 шт.)	Отгружается только Дисплеем (18 шт.)
Максимальная длина шланга на тележке	13 мм (1/2") 40 м 15 мм (5/8") 30 м 19 мм (3/4") 25 м	13 мм (1/2") 40 м 15 мм (5/8") 30 м 19 мм (3/4") 25 м	13 мм (1/2") 40 м 15 мм (5/8") 30 м 19 мм (3/4") 25 м
Kick&Stand	–	–	–
Защита от мороза	•	•	•
Направляющая для шланга	–		
Рукоятка для намотки шланга	Фиксированная		нескладная
Сборка	Требуется сборка (без дополнительных инструментов)	Полностью собрано	Требуется сборка (без дополнительных инструментов)
Возможность переналадки для Система «Профи» GARDENA	Потребуется коннектор Системы «Профи» арт. 2801	–	Потребуется коннектор Системы «Профи» арт. 2801
Размеры мин.-макс. (Д x Ш x В)	36 x 44 x 48-75 см		
Особенности	Регулируемая по высоте рукоятка, подключение шланга под углом, защита от течи, регулируемое положение рукоятки для намотки шланга (справа/слева)		
Состав комплекта	–	Шланг Calssic 20 м диаметром 13 мм (1/2"), фитинги Базовой системы полива (1x 18202/0924, 1x 18200, 3x 18215, 1x 18213), наконечник для полива (1x 18300)	Шланг Classic 20 м диаметром 13 мм (1/2"), фитинги Базовой системы полива (1x 18202/5305, 1x 18200, 3x 18215, 1x 18213), наконечник для полива (1x 18300)



Удобная направляющая для шланга

Обеспечивает равномерное наматывание шланга.

Намотка шланга производится только при помощи рукоятки, поэтому Вам не придется больше пачкать руки.

Всё на своем месте

Всегда под рукой: наконечники для полива и фитинги для подключения шланга можно легко закрепить на специальном держателе на рукоятке.

Защита от течи

Предотвращает нежелательное вытекание воды из шланга во время транспортировки или после использования.

Свободная регулировка положения рукоятки на любую сторону

Расположение рукоятки можно легко изменить на нужную сторону: барабан с рукояткой можно отсоединить, повернуть на 180 градусов и снова установить.



Описание	Тележка для шланга AquaRoll M	Тележка для шланга AquaRoll M с комплектом для полива
Арт. №	18510-20	18512-20
Штрихкод EAN	 4 078500 033114	 4 078500 032858
Количество в упаковке / на паллете	1/19	2/8
Тип упаковки	Цветная картонная упаковка	Цветная картонная упаковка
Информация по продаже	Отгружается только упаковкой	Отгружается только упаковкой
Максимальная длина шланга на тележке	13 мм (1/2") 60 м 15 мм (5/8") 50 м 19 мм (3/4") 35 м	13 мм (1/2") 60 м 15 мм (5/8") 50 м 19 мм (3/4") 35 м
Kick&Stand	•	•
Защита от мороза	•	•
Направляющая для шланга		—
Рукоятка для намотки шланга		складная
Сборка	Требуется сборка (без дополнительных инструментов)	Полностью собрано
Возможность переналадки для Система «Профи» GARDENA	Потребуется коннектор Системы «Профи» арт. 2801	Потребуется коннектор Системы «Профи» арт. 2801
Размеры мин.-макс. (Д х Ш х В)		
Особенности	Подсоединение шланга под углом, защита от течи, регулируемое положение рукоятки для намотки шланга (справа/слева)	
Состав комплекта	—	Шланг Classic 20 м диаметром 13 мм (1/2"), фитинги Базовой системы полива (1x 18202/5305, 1x 18200, 3x 18215, 1x 18213), наконечник для полива (1x 18300)



Описание	Тележка для шланга AquaRoll M Easy	Тележка для шланга AquaRoll L ErgoPlus
Арт. №	18515-20	18520-20
Штрихкод EAN	 4 078500 032902	 4 078500 032919
Количество в упаковке / на паллете	1 / 19	1 / 16
Тип упаковки	Цветная картонная упаковка	Цветная картонная упаковка
Информация по продаже	—	—
Максимальная длина шланга на тележке	13 мм (1/2") 60 м 15 мм (5/8") 50 м 19 мм (3/4") 35 м	13 мм (1/2") 100 м 15 мм (5/8") 80 м 19 мм (3/4") 50 м
Kick&Stand	•	•
Защита от мороза	•	•
Направляющая для шланга	•	•
Рукоятка для намотки шланга	Складная	Складная
Сборка	Требуется сборка (без дополнительных инструментов)	Требуется сборка (без дополнительных инструментов)
Возможность переналадки для Система «Профи» GARDENA	Потребуется коннектор Системы «Профи» арт. 2801	Потребуется коннектор Системы «Профи» арт. 2801
Размеры мин.-макс. (Д х Ш х В)	43-74 х 38-48 х 72-90 см	46-74 х 38-48 х 72-90 см
Особенности	Регулируемая по высоте рукоятка, подсоединение шланга под углом, защита от течи, регулируемое положение рукоятки для намотки шланга (справа/слева)	
Состав комплекта	—	—

Тележки для шлангов

СДЕЛАНО В
ГЕРМАНИИ



Описание	Тележка для шланга металлическая 60	Тележка для шланга металлическая 100
Артикул	2681-20	2674-20
Штрихкод EAN	4 078500 268103	4 078500 267403
Количество в упаковке / на паллете	4 / 8	1 / 4
Тип упаковки	Цветная карточка с информацией о продукте	Цветная упаковка-дисплей
Информация по продаже	–	–
Максимальная длина шланга на тележке	13 мм (1/2") 60 м 15 мм (5/8") 50 м 19 мм (3/4") 35 м	13 мм (1/2") 100 м 15 мм (5/8") 80 м 19 мм (3/4") 50 м 25 мм (1") 25 м
Направляющая для шланга	–	•
Складная рукоятка	Стальная	Стальная
Сборка	Готова к эксплуатации	Частично собрана
Возможность установки Системы «Профи» GARDENA	–	Требуется штуцер «Профи» 2801 x 2 шт.
Размеры Д x Ш x В	42 x 47 x 60-95 см	55 x 65 x 89 см
Особенности	Подсоединение поливочного шланга под углом предотвращает его перекручивание, регулируема по высоте ручка, защита от течи	Подсоединение поливочного шланга под углом предотвращает его перекручивание, защита от течи

Наборы для подсоединения

СДЕЛАНО В
ГЕРМАНИИ



Описание	Комплект соединительный Classic 13 мм (1/2"), 1,5 м	Комплект соединительный Comfort FLEX 13 мм (1/2"), 1,5 м
Артикул	18011-20	18040-20
Штрихкод EAN	4 078500 034715	4 078500 002516
Количество в упаковке / на паллете	5 / 340	5 / 340
Тип упаковки	Цветная карточка с информацией о продукте	Цветная карточка с информацией о продукте
Информация по продаже	–	–
Состав комплекта	В комплекте с фитингами для Базовой системы GARDENA; 1 x штуцер для крана арт. № 18201 2 x штуцер шланговый арт. № 18215	

Катушки для шланга

СДЕЛАНО В
ГЕРМАНИИ



Описание	Катушка Classic 10 со шлангом и комплектом фитингов для подключения	Катушка для шланга Classic 50
Артикул	8010-20	8007-20
Штрихкод EAN	 4 078500 801003	 4 078500 800709
Количество в упаковке / на паллете	1 / 24	1 / 32
Тип упаковки	Цветная упаковка-дисплей	Цветная упаковка-дисплей
Информация по продаже	—	—
Максимальная длина шланга на тележке	13 мм (1/2") 10 м	13 мм (1/2") 50 м 15 мм (5/8") 40 м 19 мм (3/4") 30 м
Защита от течи	•	•
Складная рукоятка	•	•
Возможность установки Системы «Профи» GARDENA	Требуется штуцер для крана Системы «Профи» арт. № 2801	
Особенности	Высокая устойчивость благодаря специальной конструкции с 3-точечным боковым соединением	
Состав комплекта	В комплект входят: 1 х катушка для шланга, 1 х 10 м шланга Classic 13 мм (1/2") с фитингами для Базовой системы GARDENA (1 х 18215, 1 х 18213, 1 х 18300). Дополнительно с фитингами для коннекторов (1 х 5305, 1 х 18202, 2 х 18215)	—

Кронштейн настенный для шланга



Описание	Кронштейн настенный со шлангом Classic	Кронштейн настенный
Артикул	18005-20	241-20
Штрихкод EAN	 4 078500 002264	 4 078500 024105
Количество в упаковке / на паллете	10 / 30	10 / 240
Тип упаковки	Цветной диск-дисплей	Отдельно/наклейка
Информация по продаже	Продается упаковкой 10 шт.	—
Максимальная длина шланга на тележке	13 мм (1/2") 35 м 15 мм (5/8") 25 м 19 мм (3/4") 20 м	13 мм (1/2") 35 м 15 мм (5/8") 25 м 19 мм (3/4") 20 м
Особенности	Возможность хранения насадок и соединителей на кронштейне	—
Состав комплекта	В комплекте со шлангом, настенным кронштейном и фитингами: 1 х штуцер для крана 18202, 1 х адаптер 5305, 1 х штуцер шланговый 18215, 1 х коннектор с автостопом 18213, 1 х наконечник 18300	Возможность хранения шланга, насадок и соединителей на кронштейне

GARDENA Настенные автоматические катушки для шлангов

Удобное решение для полива сада

Практичность и удобство — важные приоритеты при работе в саду. GARDENA предлагает решение для простого и удобного полива сада: настенные автоматические катушки для шлангов GARDENA.

- Автоматическое наматывание шланга — без нагибания, вращения рукоятки и грязных рук
- Высокие технологии для безопасного и надежного наматывания шланга
- Вытяните шланг на желаемую длину — с небольшим усилием дерните шланг — шланг наматывается на катушку ровно и надежно
- Все модели оснащены высококачественным шлангом 13 мм (1/2")
- Защита от мороза: все модели оснащены новой, инновационной технологией защиты от мороза GARDENA



Комфортная эксплуатация

- При вытягивании шланг фиксируется каждые 50 см
- С небольшим усилием дерните шланг — шланг наматывается на катушку ровно и надежно

Сматывание шланга

- Высококачественная пружина обеспечивает надежное сматывание

Фиксация шланга

- Центробежный тормоз обеспечивает эффективную фиксацию шланга



Высокое качество

- В комплект входит высококачественный шланг GARDENA 13 мм (1/2"), который обеспечивает высокую пропускную способность воды.

Эргономика

- Настенный кронштейн поворачивается на 180°



Катушка для шлангов настенная автоматическая

Модели с мощными металлическими пружинами для надежного и безопасного наматывания шланга.

Вытяните шланг на желаемую длину — с небольшим усилием дерните шланг — шланг наматывается на катушку ровно и надежно.

- 25 м для среднего сада

- 35 м для большого сада



Катушка для шлангов настенная автоматическая аккумуляторная*

Инновация: первая аккумуляторная катушка, автоматически наматывающая шланг.

Повышенный комфорт: вытяните шланг на нужную длину — без применения силы; при этом Вы можете остановить процесс в любой момент.

Легкое наматывание шланга обратно в катушку одним нажатием кнопки.

Шланг безопасно, слой за слоем, убирается внутрь.

Мощный, надежный литий-ионный аккумулятор и светодиодный дисплей, отображающий уровень заряда аккумулятора, делают работу с этой катушкой легкой и комфортной

Катушки для шлангов настенные



reddot design award
best of the best 2013

Описание

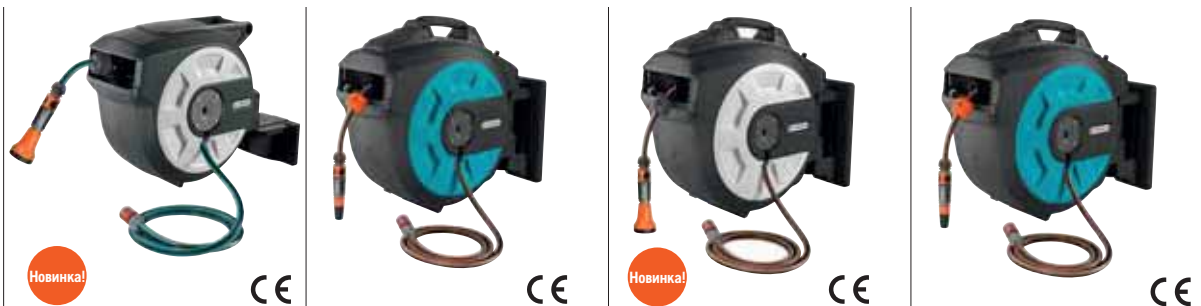

Катушка со шлангом настенная автоматическая «Домашнее садоводство», 15 м

Катушка со шлангом настенная автоматическая Comfort 25

Катушка со шлангом настенная автоматическая 30

Катушка со шлангом настенная автоматическая Comfort 35

Артикул	18402-20	8023-20	8026-32	8024-20
Штрихкод EAN	 4 078500 033534	 4 078500 802307	 4 078500 034616	 4 078500 802406
Количество в упаковке / на паллете	1 / 14	1 / 12	1 / 12	1 / 12
Тип упаковки	Цветная упаковка-дисплей	Цветная упаковка-дисплей	Цветная упаковка-дисплей	Цветная упаковка-дисплей
Привод	Стальная пружина	Стальная пружина	Стальная пружина	Стальная пружина
Защита от мороза	•	•	•	•
Размеры Д x Ш x В	47.7 x 21.2 x 39.5 см	59.3 x 25 x 54.2 см	59.3 x 25 x 54.2 см	59.3 x 25 x 54.2 см
Состав комплекта	Высококачественный 15 м шланг GARDENA, 2 м соединительного шланга, элементы Базвой системы полива и насадка распылитель	Высококачественный 25 м шланг GARDENA, 2 м соединительного шланга, элементы Базвой системы полива и наконечник для полива	Высококачественный 30 м шланг GARDENA, 2 м соединительного шланга, элементы Базвой системы полива и насадка распылитель	Высококачественный 35 м шланг GARDENA, 2 м соединительного шланга, элементы Базвой системы полива и насадка распылитель
Особенности	Защита от мороза, поворот катушки на 180°, направляющая для шланга, встроенная ручка, защита от кражи, защита от течи			



Удобное использование и простая транспортировка

Удобный настенный кронштейн позволяет повернуть катушку со шлангом на 180°. Данная функция предотвращает перекручивание шланга при поливе, а катушку с целью экономии места можно после использования развернуть и прижать к стене. В зимнее время катушка со шлангом снимается с кронштейна для хранения в защищенном от холода помещении.

Всё под рукой

Шланг вместе с различными фитингами всегда находится у вас под рукой. Настенный кронштейн обеспечивает также удобное хранение наконечников для полива, распылителей и моющих щеток.

GARDENA Шланги

Инновационное, максимально прочное соединение с элементами Базовой системы полива

Новые, высококачественные садовые шланги GARDENA FLEX с уникальным ребристым профилем Power Grip созданы для оптимального соединения шланга с коннекторами Базовой системы GARDENA.

Особый дизайн шланга идеально гармонирует с дизайном Базовой системы.

Все шланги GARDENA устойчивы к ультрафиолетовому излучению и не содержат фталаты и тяжелые металлы.

POWER GRIP

Профиль Power Grip

- Идеальное соединение шланга и соединителей с Базовой системой полива GARDENA
- Оптимальный захват

Высококачественное спиралевидное текстильное покрытие

- Шланг устойчив к высокому давлению воды, не деформируется
- Гибкий и легкий, не перегибается, не спутывается и не перекручивается. Легко разматывается



Узнаваемый дизайн от премиум бренда

- Высокое качество
- Брендирование, нанесенное при помощи специальной технологии горячей печати

	GARDENA Classic	GARDENA Comfort FLEX	GARDENA Comfort HighFLEX	GARDENA Premium SuperFLEX
Профиль Power Grip	-	POWER GRIP	POWER GRIP	POWER GRIP
Стойкость к перегибам, спутыванию и перекручиванию				
Гибкость				
Стабильность формы				
Спиралевидное армирование, усиленное углеродом	-	•	•	•
Давление разрыва	22 бар	25 бар	30 бар	35 бар
Гарантия				
Отсутствие фталатов и тяжелых металлов	Без содержания вредных веществ			
Устойчивость к УФ-излучению	Устойчив к УФ-излучению			

Шланги Classic / Шланги Basic



Устойчивость к перегибам, спутыванию и перекручиванию	
Устойчивость к давлению и деформации, стабильность формы	
Гибкость	
Давление разрыва	22 бар
Материал	ПВХ, Высококачественное спиралевидное текстильное армирование
Характеристики	Отсутствие фталатов и тяжелых металлов, устойчив к УФ-излучению



Описание	Шланг Classic 13 мм (1/2"), 18 м	Шланг Classic 1/2" x 20 м: комплект	Шланг Classic 13 мм (1/2"), 50 м	Шланг Classic 19 мм (3/4"), 20 м	Шланг Classic 19 мм (3/4"), 50 м
Артикул	18001-20	18004-20	18010-20	18022-20	18025-20
Штрихкод EAN					
Количество в упаковке / на паллете	72 / 72	66 / 66	1 / 30	1 / 36	1 / 30
Тип упаковки	Цветной диск-дисплей	Цветной диск-дисплей	Цветной диск-дисплей	Цветной диск-дисплей	Цветной диск-дисплей
Информация по продаже	Sold only on a Euro pallet with 72 units	Sold only on a Euro pallet with 66 units	—	—	—
Диаметр	13 мм (1/2")	13 мм (1/2")	13 мм (1/2")	19 мм (3/4")	19 мм (3/4")
Длина	18 м	20 м	50 м	20 м	50 м
Состав комплекта	—	В комплекте с соединительными элементами Базовой системы GARDENA: 1 x штуцер арт. 18202, 1 x адаптер арт. 5305, 1 x коннектор стандартный арт. 18215, 1 x коннектор стандартный с автостопом арт. 18213, 1 x наконечник для полива арт. 18300.	—	—	—



Описание	Шланг Basic, 13 мм (1/2"), 20 м	Шланг Basic, 19 мм (3/4"), 25 м	Комплект для подключения к вибрационному насосу
Арт. №	18123-29	18143-29	18134-29
Штрих код EAN			
Количество в упаковке	111		
Тип упаковки	Цветной диск-дисплей	Цветной диск-дисплей	Цветной диск-дисплей
Диаметр	13 мм (1/2")	19 мм (3/4")	19 мм (3/4")
Длина	20 м	25 м	15 м
Состав комплекта	—	—	В комплект входит: хомут для крепления шланга к насосу, коннектор (арт.1 x18124) 13 мм (3/4"), наконечник для полива (арт. 1 x 18300) Classic



Профиль Power Grip	POWER GRIP
Устойчивость к перегибам, спутыванию и перекручиванию	
Устойчивость к давлению и деформации, стабильность формы	
Гибкость	
Давление разрыва	25 бар
Материал	ПВХ, высококачественное спиралевидное текстильное армирование, усиленное углеродными нитями
Характеристики	Отсутствие фталатов и тяжелых металлов, устойчив к УФ-излучению
Особенности	Толстые стенки для длительного срока службы + Carbon



Описание	Шланг FLEX 13 мм (1/2"), 20 м	Шланг FLEX 13 мм (1/2"), 20 м, с фитингами	Шланг FLEX 13 мм (1/2"), 50 м
Арт. №	18033-20	18034-20	18039-20
Штрих код EAN	 4 078500 001694	 4 078500 001700	 4 078500 001731
Количество в упаковке	1	1	1
Тип упаковки	Цветной диск-дисплей	Цветной диск-дисплей	Цветной диск-дисплей
Диаметр	13 мм (1/2")	13 мм (1/2")	13 мм (1/2")
Длина	20 м	20 м	50 м
Состав комплекта	—	В комплекте соединительные элементы и наконечник для полива	—

Описание	Шланг FLEX 19 мм (3/4"), 25 м	Шланг FLEX 19 мм (3/4"), 50 м	Шланг FLEX 13 мм (1/2"), 50 м в бухте
Арт. №	18053-20	18055-20	18039-22
Штрих код EAN	 4 078500 001823	 4 078500 001663	 4 078500 001748
Количество в упаковке	1	1	50 м
Тип упаковки	Цветной диск-дисплей	Цветной диск-дисплей	На катушке для продажи метражом
Диаметр	19 мм (3/4")	19 мм (3/4")	13 мм (1/2")
Длина	25 м	50 м	—
Состав комплекта	—	—	—

Описание	Шланг FLEX 19 мм (3/4"), 50 м в бухте	Шланг FLEX 25 мм (1"), 25 м в бухте	Шланг FLEX 32 мм (5/4"), 25 м в бухте
Арт. №	18055-22	18057-22	18058-22
Штрих код EAN	 4 078500 001847	 4 078500 001861	 4 078500 001885
Количество в упаковке	50 м	25 м	25 м
Тип упаковки	На катушке для продажи метражом	На катушке для продажи метражом	На катушке для продажи метражом
Диаметр	19 мм (3/4")	25 мм (1")	32 мм (5/4")
Состав комплекта	—	—	—

Шланги HighFLEX



Power Grip	POWER GRIP
Устойчивость к перегибам, спутыванию и перекручиванию	
Устойчивость к давлению и деформации, стабильность формы	
Гибкость	
Давление разрыва	30 бар
Материал	ПВХ, высококачественное спиралевидное текстильное армирование, усиленное углеродными нитями
Характеристики	Толстые стенки для длительного срока службы
Особенности	Thick walls to ensure safety and a long service life



Описание	Шланг HighFLEX 13 мм (1/2"), 20 м	Шланг HighFLEX 13 мм (1/2"), 50 м	Шланг HighFLEX 19 мм (3/4"), 25 м
Артикул	18063-20	18069-20	18083-20
Штрихкод EAN	 4 078500 001915	 4 078500 002080	 4 078500 002042
Количество в упаковке / на паллете	1 / 66	1 / 30	1 / 30
Тип упаковки	Цветной диск-дисплей	Цветной диск-дисплей	Цветной диск-дисплей
Информация по продаже	—	—	—
Диаметр	13 мм (1/2")	13 мм (1/2")	19 мм (3/4")
Длина	20 м	50 м	25 м
Состав комплекта	—	—	—

Описание	Шланг HighFLEX 19 мм (3/4"), 50 м	Шланг HighFLEX 13 мм (1/2"), 50 м в бухте	Шланг HighFLEX 19 мм (3/4"), 50 м в бухте
Артикул	18085-20	18069-22	18085-22
Штрихкод EAN	 4 078500 002059	 4 078500 002097	 4 078500 001953
Количество в упаковке / на паллете	1 / 30	50 м / 1500 м	50 м / 1500 м
Тип упаковки	Цветной диск-дисплей	На катушке для продажи метражом	На катушке для продажи метражом
Информация по продаже	—	Продается целой бухтой	Продается целой бухтой
Диаметр	19 мм (3/4")	13 мм (1/2")	19 мм (3/4")
Длина	50 м	В магазине может продаваться метражом	В магазине может продаваться метражом
Состав комплекта	—	—	—



POWER GRIP

Профиль Power Grip

Новые, высококачественные садовые шланги GARDENA FLEX с уникальным ребристым профилем Power Grip для оптимального соединения шланга с фитингами Базовой системы GARDENA.



Плотное, спиралевидное текстильное армирование

Благодаря высококачественному текстильному армированию садовый шланг не запутывается и не перекручивается. Шланг остается гибким и не деформируется.



Элегантный дизайн

Высокая узнаваемость бренда. Оптимальное сочетание с Базовой системой GARDENA.



Без фталатов и тяжелых металлов

Шланги GARDENA не содержат токсичных пластификаторов (фталатов) и тяжелых металлов.

Шланги SuperFLEX



Power Grip	POWER GRIP
Устойчивость к перегибам, спутыванию и перекручиванию	
Устойчивость к давлению и деформации, стабильность формы	
Гибкость	
Давление разрыва	35 бар
Материал	ПВХ, высококачественное спиралевидное текстильное армирование, усиленное углеродными нитями
Характеристики	Отсутствие фталатов и тяжелых металлов, устойчив к УФ-излучению
Особенности	Прозрачный, водонепроницаемый наружный слой шланга. Толстые стенки для длительного срока службы



Описание	Шланг SuperFLEX 13 мм (1/2"), 20 м	Шланг SuperFLEX 13 мм (1/2"), 50 м	Шланг SuperFLEX 19 мм (3/4"), 25 м
Артикул	18093-20	18099-20	18113-20
Штрихкод EAN	 4 078500 001977	 4 078500 001991	 4 078500 002141
Количество в упаковке / на паллете	1 / 66	1 / 30	1 / 30
Тип упаковки	Цветной диск-дисплей	Цветной диск-дисплей	Цветной диск-дисплей
Информация по продаже	—	—	—
Диаметр	13 мм (1/2")	13 мм (1/2")	19 мм (3/4")
Длина	20 м	50 м	25 м

Шланги резиновые Premium



Устойчивость к перегибам, спутыванию и перекручиванию	
Устойчивость к давлению и деформации, стабильность формы	
Гибкость	
Давление разрыва	35 бар
Материал	Высококачественный этиленпропиленовый каучук, высококачественное спиралевидное текстильное армирование
Характеристики	Отсутствие фталатов и тяжелых металлов, устойчив к УФ-излучению
Особенности	Устойчив к высоким нагрузкам и температуре воды до +95° С













Описание	Шланг резиновый Premium 13 мм (1/2"), 50 м в бухте	Шланг резиновый Premium 19 мм (3/4"), 50 м в бухте
Артикул	4424-22	4434-22
Штрихкод EAN	 4 078500 442428	 4 078500 443425
Количество в упаковке / на паллете	50 м / 1500 м	50 м / 500 м
Тип упаковки	На катушке для продажи метражом	На катушке для продажи метражом
Информация по продаже	Продается целой бухтой	Продается целой бухтой
Диаметр	13 мм (1/2")	19 мм (3/4")
Длина	В магазине может продаваться метражом	В магазине может продаваться метражом



Описание	Шланг спиральный 10 м для террас
Артикул	18424-20
Штрихкод EAN	 4 078500 025447
Количество в упаковке / на паллете	4 / 72
Тип упаковки	Цветная упаковка-дисплей
Информация по продаже	Продается готовым комплектом
Диаметр	9 мм
Длина	10 м
Материал	Полиуретан
Использование	Для полива растений на террасах, балконах или для полива небольших садов
Особенности	Спиральный шланг автоматически скручивается обратно после использования
Состав комплекта	В комплект входит: штуцер резтбовой, коннектор стандартный, коннектор с автостопом, пистолет-распылитель.



					
Описание	Шланг армированный прозрачный	Шланг армированный прозрачный	Шланг армированный прозрачный	Шланг армированный прозрачный	Шланг армированный прозрачный
Артикул	4971-20	4973-20	4975-20	4976-20	4978-20
Штрихкод EAN	 4 078500 497107	 4 078500 497305	 4 078500 497503	 4 078500 497602	 4 078500 497800
Количество в упаковке / на паллете	50 м / 2200 м	50 м / 2200 м	40 м / 1760 м	50 м / 1500 м	50 м / 1500 м
Тип упаковки	На катушке	На катушке	На катушке	На картонном стержне	На картонном стержне
Информация по продаже	Продается бухтой				
Назначение	Идеален для подачи сжатого воздуха				
Размер	6 x 3 мм	8 x 3 мм	9 x 3 мм	10 x 3 мм	13 x 3.5 мм
Давление разрыва	60 бар	60 бар	60 бар	60 бар	36 бар
Особенности	С текстильным армированием, устойчивость к температурам (-10°C ... +50°C), без содержания регенератов, кадмия, свинца и бария				

Технические шланги

				
Описание	Шланг зеленый прозрачный	Шланг зеленый прозрачный	Шланг зеленый прозрачный	Шланг зеленый прозрачный
Артикул	4982-20	4985-20	4986-20	4988-20
Штрихкод EAN	 4 078500 498203	 4 078500 498500	 4 078500 498609	 4 078500 498807
Количество в упаковке / на паллете	200 м / 8800 м	100 м / 4400 м	80 м / 3520 м	50 м / 2200 м
Тип упаковки	На катушке	На катушке	На катушке	На катушке
Информация по продаже	Продается бухтой			
Назначение	Идеально подходит, например, для комнатных фонтанов, прудовых насосов, декоративных фигур для фонтанов и особенно для аквариумов			
Размер	4 x 1 мм	6 x 1.5 мм	8 x 1.5 мм	10 x 2 мм
Особенности	Без текстильного армирования, устойчивость к температурам (-10°C ... +50°C), без содержания регенератов, кадмия, свинца и бария			



GARDENA Насосы

РАЗРАБОТАНО
В ГЕРМАНИИ

Полный ассортимент: инновации, приводящие воду в движение

Насосы GARDENA являются «сердцем» систем водоснабжения, работающих в доме и в саду.

Мощные и простые в обслуживании, они подкупают своими инновационными решениями, ориентированными на пользователей – будь то полив, дренаж или бытовое водоснабжение.

Оригинальные принадлежности GARDENA идеально подходят к насосам и помогают оптимизировать их характеристики.

На сайте gardena.ru Вы найдете руководство по выбору насосов GARDENA, которое поможет подобрать правильный продукт.

Широкий ассортимент, продуманная эргономика, высокое качество и уникальные особенности насосов GARDENA оправдывают самые высокие ожидания.

Полив

Цистерна, бочка для сбора дождевой воды или скважина – насосы GARDENA позволяют использовать воду для полива из альтернативных источников и повышать давление в водопроводе.



Садовые насосы/Автоматические напорные насосы

Идеальны для удобного и надежного полива с использованием пистолетов, дождевателей, систем подземного и микрокапельного поливов.

Насосы для резервуаров с дождевой водой

Для полива с пистолетом, дождевателем или микрокапельной системой.

Погружные насосы высокого давления

Прочные, надежные и компактные насосы с высокой производительностью.



Дренаж

Залило водой подвал, участок или котлован? Дренажные насосы GARDENA помогут быстро исправить ситуацию.



Дренажные насосы для чистой воды

Ассортимент мощных, инновационных дренажных насосов для перекачивания и откачивания чистой и слегка загрязненной воды.

Дренажные насосы для грязной воды

Универсальное использование для перекачивания и откачивания грязной воды с диаметром частиц грязи до 38 мм.



Автоматическое водоснабжение дома

Автоматические станции бытового водоснабжения GARDENA, автоматические напорные насосы и погружные насосы высокого давления GARDENA – это оптимальный способ доставки воды для бытовых нужд из скважины или цистерны.



Станция бытового водоснабжения с Эко-режимом

Интуитивно простая эксплуатация, а также интеллектуальная технология для надежной и энергоэффективной работы.

Автоматические напорные насосы

Компактные модели, идеальны для использования в саду или для домашнего водоснабжения. С программой малого расхода воды. Большой информационный дисплей с индикацией функций, выбор между 24 языками.

Автоматические погружные насосы высокого давления

Для автоматического бытового водоснабжения. Для скважин диаметром от 10 см.



Типы воды: водопроводная и дождевая вода, хлорированная вода для бассейнов. Запрещены к использованию: соленая вода, агрессивные и легковоспламеняющиеся жидкости и вещества, а также продукты питания.

**РАЗРАБОТАНО
В ГЕРМАНИИ**



CE



CE



CE

Описание	Насос садовый Classic 3000/4	Насос садовый Classic 3500/4	Насос садовый 3000/4 Classic с комплектом для подключения
Арт. №	1707-20	1709-20	1717-20
Штрихкод EAN	 4 078500 170703	 4 078500 170901	 4 078500 171700
Количество в упаковке / на паллете	1 / 27	1 / 27	12 / 12
Тип упаковки	Цветная упаковка-дисплей	Цветная упаковка-дисплей	Цветная упаковка-дисплей
Информация по продаже	—	—	Отгружается упаковкой
Назначение	Для полива, повышения давления, выкачивания и перекачивания воды		
Мощность двигателя	600 Вт	800 Вт	600 Вт
Макс. производительность	3100 л/ч	3600 л/ч	3100 л/ч
Макс. высота подачи / давление	36 м / 3.6 бар	41 м / 4.1 бар	36 м / 3.6 бар
Макс. высота всасывания	7 м	7 м	7 м
Рабочий механизм насоса	Jet	Jet	Jet
Масса	6.5 кг	7 кг	6.5 кг
Размеры (Д x Ш x В)	37 x 21 x 28 см	37 x 21 x 28 см	37 x 21 x 28 см
Соединительный кабель	1.5 м H07 RNF	1.5 м H07 RNF	1.5 м H07 RNF
Макс. температура воды	35° C	35° C	35° C
Соединительная резьба	33.3 мм (G 1")	33.3 мм (G 1")	33.3 мм (G 1")
Кол-во выходов	1	2	1
Керамическая изоляция / Двойное уплотнение	•	•	•
Двигатель с термореле для защиты от перегрева	Не требует техобслуживания	Не требует техобслуживания	Не требует техобслуживания
Специальная резьбовая пробка для быстрого слива воды	•	•	•
Класс защиты	IP X4	IP X4	IP X4
Особенности	Вал из нержавеющей стали.		Вал из нержавеющей стали. В комплект входит насос, шланг для полива 20 м (диаметр 13 мм/1/2"), штуцер резьбовой, коннектор стандартный, коннектор стандартный с автостопом и наконечник для полива, водозаборный шланг 3,5 м с фильтром и обратным клапаном.



Компактные модели базового уровня с высокой мощностью

Прочные, надежные и компактные насосы для безопасной эксплуатации.

Удобное использование

Широкая горловина для заливки, эргономичная рукоятка и небольшая масса.

РАЗРАБОТАНО
В ГЕРМАНИИ



CE



CE



CE

Описание	Насос садовый Comfort шлангов 4000/5	Насос садовый Comfort шлангов 5000/5	Насос садовый Premium 6000/6 inox
Арт. №	1732-20	1734-20	1736-20
Штрихкод EAN			
Количество в упаковке / на паллете	1 / 12	1 / 12	1 / 12
Тип упаковки	Цветная упаковка-дисплей	Цветная упаковка-дисплей	Цветная упаковка-дисплей
Информация по продаже	—	—	—
Назначение	Для полива, повышения давления, выкачивания и перекачивания воды		
Мощность двигателя	1100 Вт	1300 Вт	1300 Вт
Макс. производительность	4000 л/ч	5000 л/ч	6000 л/ч
Макс. высота подачи / давление	45 м / 4.5 бар	50 м / 5.0 бар	55 м / 5.5 бар
Макс. высота всасывания	8 м	8 м	8 м
Рабочий механизм насоса	Jet	Jet	5 -ступенчатый
Масса	12.2 кг	13 кг	14.9 кг
Размеры (Д x Ш x В)	47 x 25 x 34 см	47 x 25 x 34 см	50 x 25 x 34 см
Соединительный кабель	1.5 м H07 RNF	1.5 м H07 RNF	1.5 м H07 RNF
Макс. температура воды	35° C	35° C	35° C
Соединительная резьба	33.3 мм (G 1")	33.3 мм (G 1")	33.3 мм (G 1")
Кол-во выходов	2 (один выход поворотный)	2 (один выход поворотный)	2 (один выход поворотный)
Керамическая изоляция / Двойное уплотнение	•	•	•
Двигатель с термореле для защиты от перегрева	Не требует техобслуживания	Не требует техобслуживания	Не требует техобслуживания
Специальная резьбовая пробка для быстрого слива воды	•	•	•
Интегрированный фильтр предварительной очистки	•	•	•
Функция защиты насоса Safe-pump / Защита от сухого хода	—	•	•
Особенности	Вал из нержавеющей стали		Вал из нержавеющей стали, корпус насоса из высокопрочной нержавеющей стали, бесшумный.
Класс защиты	IP X4	IP X4	IP X4



Функция защиты насоса Safe-pump

- Светодиодный индикатор состояния с функцией предупреждения (сообщение об ошибке).
- Автоматическое защитное отключение (auto-off).
- Встроенная защита от сухого хода.

Встроенный фильтр

- Защищает насос от загрязнений.
- Обеспечивает бесперебойную работу насоса.

2 выхода (один выход поворотный)

- Позволяет одновременно эксплуатировать две линии полива.

РАЗРАБОТАНО
В ГЕРМАНИИ



Описание	Насос для резервуаров с дождевой водой 4000/2 Classic		Насос для резервуаров с дождевой водой автоматический 4000/2 Comfort	Насос погружной высокого давления 5500/3 Classic
Арт. №	1740-20		1742-20	1461-20
Штрихкод EAN				
Количество в упаковке / на паллете	1 / 36		1 / 36	1 / 37
Тип упаковки	Цветная упаковка-дисплей		Цветная упаковка-дисплей	Цветная упаковка-дисплей
Информация по продаже	-		-	-
Назначение	Для полива, например, при помощи дождевателей, пистолетов для полива, системы микрокапельного полива, для перекачки и откачки воды			Для подачи воды в дождевальные и оросительные системы, для забора воды с больших глубин
Мощность двигателя	500 Вт		500 Вт	900 Вт
Макс. производительность	4.000 л/ч		4.000 л/ч	5.500 л/ч
Макс. высота подачи / давление	20 м / 2.0 бар		20 м / 2.0 бар	30 м / 3.0 бар
Макс. глубина погружения	7 м		7 м	12 м
Рабочий механизм насоса	2 -ступенчатый		2 -ступенчатый	3 -ступенчатый
Макс. температура воды	35° С		35° С	35° С
Масса	6 кг		5.9 кг	9.6 кг
Размеры (Д x Ш x В)	25 x 14.8 x 45 см		25 x 14.8 x 45 см	15 x 15 x 45 см
Соединительный кабель	10 м H05 RNF		10 м H05 RNF	15 м H07 RNF
Соединительная резьба	Загнутая телескопическая штанга с 3/4" фитингом для подвешивания на резервуар с дождевой водой			33.3 мм (G 1")
Трос крепежный	-		-	15 м
Автоматическое включение / выключение	-		•	-
Защита от сухого хода	Посредством поплавкового переключателя		Интегрированный	Посредством поплавкового переключателя
Двойное уплотнение двигателя и вал с керамической защитой	•		•	•
Двигатель с термореле для защиты от перегрева	Бесшумный, не требующий техобслуживания			Бесшумный, не требующий техобслуживания
Снижение всасывания грязи и песка внутрь насоса	Дополнительное основание предотвращает всасывание грязи и песка			Фильтр из высококачественной нержавеющей стали
Особенности	Вал из нержавеющей стали С регулировочным и запорным клапаном			Вал из нержавеющей стали
Класс защиты	IP X8		IP X8	IP X8



Мощность и универсальность

Для использования с дождевателями, наконечниками для полива и системой микрокапельного полива.

Удобство и энергоэффективность

С автоматическим включением/выключением (модель Comfort). Еще больший комфорт использования.

Для больших глубин

- Высокая производительность.
- Быстрое всасывание.
- Безопасная эксплуатация.

РАЗРАБОТАНО
В ГЕРМАНИИ



Насос для скважин 5500/5 inox Premium



Насос для скважин 6000/5 inox Premium



Насос погружной высокого давления автоматический 6000/5 Comfort

Описание	Насос для скважин 5500/5 inox Premium		Насос для скважин 6000/5 inox Premium	Насос погружной высокого давления автоматический 6000/5 Comfort
Арт. №	1489-20		1492-20	1476-20
Штрихкод EAN				
Количество в упаковке / на паллете	1 / 24		1 / 24	1 / 28
Тип упаковки	Цветная упаковка-дисплей		Цветная упаковка-дисплей	Цветная упаковка-дисплей
Информация по продаже	-		-	-
Назначение	Для подачи воды системы полива, для забора воды с больших глубин			
Мощность двигателя	850 В		950 В	1.050 В
Макс. производительность	5.500 л/ч		6.000 л/ч	6.000 л/ч
Макс. высота подачи / давление	45 м / 4.5 бар		50 м / 5.0 бар	45 м / 4.5 бар
Макс. глубина погружения	19 м		19 м	12 м
Рабочий механизм насоса	6 -ступенчатый		7 -ступенчатый	4 -ступенчатый
Макс. температура воды	35° С		35° С	35° С
Масса	7.5 кг		8.25 кг	8 кг
Размеры (Д x Ш x В)	9.8 x 9.8 x 64 см		9.8 x 9.8 x 65 см	15 x 15 x 51см
Соединительный кабель	22 м / H07 RNF		22 м / H07 RNF	15 м / H07 RNF
Соединительная резьба	Внутренняя резьба 40 мм (1 1/4"), в комплекте с фитингом для перехода на наружную резьбу 33,3 мм (1")			33.3 мм (G 1")
Трос крепежный	22 м		22 м	15 м
Автоматическое включение / выключение	-		-	•
Защита от сухого хода	-		-	•
Двойное уплотнение двигателя и вал с керамической защитой	•		•	•
Двигатель с термореле для защиты от перегрева	Бесшумный, не требующий техобслуживания		Бесшумный, не требующий техобслуживания	Бесшумный, не требующий техобслуживания
Интегрированный фильтр	Из высококачественной нержавеющей стали		Из высококачественной нержавеющей стали	Из высококачественной нержавеющей стали
Снижение всасывания грязи и песка внутрь насоса	Дополнительное основание предотвращает всасывание грязи и песка		Дополнительное основание предотвращает всасывание грязи и песка	Фильтр из высококачественной нержавеющей стали
Особенности	Корпус из высококачественной нержавеющей стали. Идеален для скважин с диаметром от 100 мм Вал из нержавеющей стали			Вал из нержавеющей стали
Класс защиты	IP X8		IP X8	IP X8

Инновационная автоматическая функция

Встроенный электронный манометрический переключатель включает и выключает насос автоматически по мере необходимости.

Постоянная готовность к работе и энергоэффективность.



Диаметр насоса 98 мм

Насосы для скважин идеальны для эксплуатации в скважинах диаметром от 100 мм.



РАЗРАБОТАНО
В ГЕРМАНИИ



Описание	Станция бытового водоснабжения автоматическая 3000/4 Classic	Станция бытового водоснабжения автоматическая 3000/4 eco Classic	Станция бытового водоснабжения автоматическая 4000/5 eco Comfort	Станция бытового водоснабжения автоматическая 5000/5 eco Comfort	Станция бытового водоснабжения автоматическая 5000/5 eco inox Premium
Арт. №	1751-29	1753-20	1754-20	1755-20	1756-20
Штрихкод EAN					
Количество в упаковке / на паллете	1 / 5	1 / 5	1 / 5	1 / 5	1 / 5
Тип упаковки	Цветная упаковка-дисплей	Цветная упаковка-дисплей	Цветная упаковка-дисплей	Цветная упаковка-дисплей	Цветная упаковка-дисплей
Информация по продаже	—	—	—	—	—
Назначение	Для автоматического бытового водоснабжения или полива сада				
Мощность двигателя	600 Вт	650 Вт	850 Вт	1.100 Вт	1.200 Вт
Эко режим	•	•	•	•	•
Макс. производительность	2800 л/ч	2.800 л/ч	3.500 л/ч	4.500 л/ч	4.500 л/ч
Макс. высота подачи / давление	36м/3.6 бар	40 м / 4.0 бар	45 м / 4.5 бар	50 м / 5.0 бар	50 м / 5.0 бар
Давление включения	1,5 бар +/- 0,1 бар	1.5 бар +/- 0.1 бар	1.5 бар +/- 0.1 бар	1.8 бар +/- 0.1 бар	1.8 бар +/- 0.1 бар
Давление выключения режима эко / макс.	2,2 бар	2.2 / 3.2 бар	2.2 / 3.2 бар	2.5 / 3.5 бар	2.5 / 3.5 бар
Макс. высота всасывания	7 м	8 м	8 м	8 м	8 м
Рабочий механизм насоса	Jet	Jet	Jet	Jet	Jet
Масса	11 кг	14 кг	15.3 кг	17.5 кг	17.3 кг
Размеры (Д x Ш x В)	49.5 x 27 x 57 см	45 x 29 x 62 см	45 x 29 x 62 см	45 x 29 x 62 см	45 x 29 x 62 см
Макс. температура воды	35 °C	35° C	35° C	35° C	35° C
Соединительный кабель	1,5 м H07 RNF	1.5 м H05 RNF	1.5 м H05 RNF	1.5 м H07 RNF	1.5 м H07 RNF
Соединительная резьба	33,3 мм (G1)	33.3 мм (G 1")	33.3 мм (G 1")	33.3 мм (G 1")	33.3 мм (G 1")
Кол-во выходов	1	1	3	3	3
Гидробак объем/обслуживание	19 л/-	24 л/ 5 лет не нуждается в обслуживании	24 л/ 5 лет не нуждается в обслуживании	24 л/ 5 лет не нуждается в обслуживании	24 л/ 5 лет не нуждается в обслуживании
Защита от сухого хода	•	—	•	•	•
Многофункциональный переключатель (Вкл./Выкл., ручной /автомат. режим)	•	—	•	•	•
Двигатель с термодатчиком для защиты от перегрева	Не требует техобслуживания	Не требует техобслуживания	Не требует техобслуживания	Не требует техобслуживания	Не требует техобслуживания
Специальная резьбовая пробка для быстрого слива воды	•	•	•	•	•
Особенности	Вал из нержавеющей стали	Вал из нержавеющей стали	Вал из нержавеющей стали	Вал из нержавеющей стали	Бак для воды из высококачественной нержавеющей стали, вал из нержавеющей стали
Класс защиты	IP X4	IP X4	IP X4	IP X4	IP X4
Характеристики	Керамическая изоляция, двойное уплотнение, интегрированный фильтр предварительной очистки, автоматическое включение / выключение, обратный клапан, защита от сухого хода, защита от гайки воды				



Регулятор давления

Поворотный переключатель позволяет плавно увеличить установленное на заводе давление выключения на 1 бар (положение max).



Надежная бесперебойная работа

Встроенная термозащита, защита двигателя от перегрева и защита от сухого хода.



Гидробак не нуждается

в техобслуживании в течение 5 лет Не требуется замены мембраны. Не требуется добавления воздуха в гидробак.

**РАЗРАБОТАНО
В ГЕРМАНИИ**



CE



CE



CE



CE

Описание	Насос напорный автоматический 3500/4E Classic	Насос напорный автоматический 4000/5E Comfort	Насос напорный автоматический с ЖК-дисплеем 5000/5E LCD Comfort	Насос напорный автоматический с ЖК- дисплеем 6000/6E LCD inox Premium
Арт. №	1757-20	1758-20	1759-20	1760-20
Штрихкод EAN	 4 078500 004527	 4 078500 004534	 4 078500 004541	 4 078500 004558
Количество в упаковке / на паллете	1 / 21	1 / 12	1 / 12	1 / 12
Тип упаковки	Цветная упаковка-дисплей	Цветная упаковка-дисплей	Цветная упаковка-дисплей	Цветная упаковка-дисплей
Информация по продаже	—	—	—	—
Назначение	Для систем подземного и микрокапельного поливов; для автоматического водоснабжения дома			
Мощность двигателя	800 Вт	1.100 Вт	1.300 Вт	1.300 Вт
Макс. производительность	3500 л/ч	4000 л/ч	5000 л/ч	6000 л/ч
Макс. высота подачи / давление	40 м / 4.0 бар	45 м / 4.5 бар	50 м / 5.0 бар	55 м / 5.5 бар
Давление включения	2.5 +/- 0.2 бар	3.0 +/- 0.2 бар	3.2 +/- 0.2 бар	3.2 +/- 0.2 бар
Макс. высота всасывания	7 м	8 м	8 м	8 м
Рабочий механизм насоса	Jet	Jet	Jet	5 -ступенчатый
Масса	8.3 кг	12.6 кг	13.4 кг	15.2 кг
Размеры (Д x Ш x В)	44 x 20 x 30 см	47 x 26 x 34 см	47 x 26 x 34 см	50 x 26 x 34 см
Макс. температура воды	35° C	35° C	35° C	35° C
Соединительный кабель	1.5 м H07 RNF	1.5 м H07 RNF	1.5 м H07 RNF	1.5 м H07 RNF
Соединительная резьба	33.3 мм (G 1")	33.3 мм (G 1")	33.3 мм (G 1")	33.3 мм (G 1")
Кол-во выходов	1	2 (один выход поворотный)	2 (один выход поворотный)	2 (один выход поворотный)
Двигатель с термopереключателем для защиты от перегрева	Не требует техобслуживания	Не требует техобслуживания	Не требует техобслуживания	Не требует техобслуживания
Специальная резьбовая пробка для быстрого слива воды	•	•	•	•
Информационный индикатор	LED	LED	ЖК дисплей (24 языка)	ЖК дисплей (24 языка)
Программа малого расхода воды	•	•	•	•
Особенности	Вал из нержавеющей стали	Вал из нержавеющей стали	Вал из нержавеющей стали	Корпус насоса из высокопрочной нержавеющей стали, бесшумный, вал из нержавеющей стали
Класс защиты	IP X4	IP X4	IP X4	IP X4
Характеристики	Керамическая изоляция / Двойное уплотнение, Интегрированный фильтр предварительной очистки, Автоматическое включение / выключение, обратный клапан. Защита от сухого хода			



Инновационная технология обратного клапана

Обеспечивает быстрый процесс всасывания и бесперебойную эксплуатацию.

Встроенный фильтр

Защищает насос от загрязнений.

Программа перекачки незначительного объема воды

Обеспечивает бесперебойную работу насоса даже при незначительном водопотреблении (микрокапельный полив).

Большой ЖК-дисплей

Полный контроль всех функций насоса. Подробная текстовая информация (на русском языке) о возможных неисправностях и способах их устранения.

РАЗРАБОТАНО
В ГЕРМАНИИ



CE



CE



CE



CE

Описание	Насос дренажный для чистой воды 7000/C	Насос дренажный для чистой воды 7000 Classic	Насос дренажный для чистой воды 13000 Comfort aquasensor	Насос дренажный для чистой воды 21000 inox Premium
Арт. №	1661-20	1780-20	1785-20	1787-20
Штрихкод EAN	 4 078500 022378	 4 078500 178006	 4 078500 178501	 4 078500 178709
Количество в упаковке / на паллете	1 / 41	1 / 48	1 / 36	1 / 28
Тип упаковки	Цветная упаковка-дисплей	Цветная упаковка-дисплей	Цветная упаковка-дисплей	Цветная упаковка-дисплей
Информация по продаже	–	–	–	–
Назначение	Для дренажа, а также для перекачки и откачки чистой и слегка загрязненной воды			
Мощность двигателя	300 Вт	250 Вт	650 Вт	1.000 Вт
Макс. производительность	7.000 л/ч	7.000 л/ч	13.000 л/ч	21.000 л/ч
Макс. высота подачи / давление	5 м / 0.5 бар	6 м / 0.6 бар	8 м / 0.8 бар	11 м / 1.1 бар
Автоматическая функция	Поплавковый переключатель	Поплавковый переключатель	Технология aquasensor	Поплавковый переключатель
Макс. глубина погружения	7 м	7 м	7 м	7 м
Мин. уровень откачки воды	5 мм	1 мм	1 мм	3 мм
Макс. диаметр частиц	5 мм	5 мм	5 мм	5 мм
Масса	3.8 кг	4.3 кг	5.4 кг	8.3 кг
Размеры (Д x Ш x В)	23 x 20 x 29 см	23 x 16 x 27 см	28 x 17 x 28 см	32 x 18 x 34 см
Соединительный кабель	10 м H05 RNF	10 м H05 RNF	10 м H07 RNF	10 м H07 RNF
Макс. температура воды	35° C	35° C	35° C	35° C
Соединительная резьба	41.9 мм (G 1 1/4")	41.9 мм (G 1 1/4")	41.9 мм (G 1 1/4")	47.8 мм (G 1 1/2")
Универсальное подключение	Три индивидуальных адаптеров для шлангов 13 мм (1/2"), 16 мм (5/8"), 19 мм (3/4"), 25 мм (1"), 32 мм (5/4")	Для шлангов 13 мм (1/2"), 16 мм (5/8"), 19 мм (3/4"), 25 мм (1"), 38 мм (1 1/2")	Для шлангов 13 мм (1/2"), 16 мм (5/8"), 19 мм (3/4"), 25 мм (1"), 38 мм (1 1/2")	Для шлангов 13 мм (1/2"), 16 мм (5/8"), 19 мм (3/4"), 25 мм (1"), 38 мм (1 1/2"), 50 мм (2")
Двигатель с термореле для защиты от перегрева	Бесшумный, Не требует техобслуживания	Бесшумный, Не требует техобслуживания	Бесшумный, Не требует техобслуживания	Бесшумный, Не требует техобслуживания
Особенности	Вал из нержавеющей стали	Вал из нержавеющей стали	Вал из нержавеющей стали	Корпус из высококачественной нержавеющей стали, вал из нержавеющей стали
Класс защиты	IP X8	IP X8	IP X8	IP X8

Модель базового уровня с высокой производительностью, надежностью и продуманной эргономикой.

Инновационная система доступа к рабочему колесу в случае блокировки: легкая очистка рабочего колеса в случае блокировки.

Зафиксируйте поплавок на корпусе насоса для перевода из автоматического режима в ручной.



Инновационная технология aquasensor

Насос автоматически включается, когда уровень воды поднимается выше 5 мм.

Уровни включения/выключения устанавливаются отдельно друг от друга.

Компактная конструкция без поплавкового переключателя идеально подходит для использования в узких местах.

Минимальный уровень откачки воды до 1 мм.



**РАЗРАБОТАНО
В ГЕРМАНИИ**



Описание	Насос дренажный для грязной воды 7000/D	Насос дренажный для грязной воды 7500 Classic	Насос дренажный для грязной воды 8500 Comfort aquasensor	Насос дренажный для грязной воды 13000 Comfort aquasensor	Насос дренажный для грязной воды 20000 inox Premium
Арт. №	1665-20	1795-20	1797-20	1799-20	1802-20
Штрихкод EAN					
Количество в упаковке / на паллете	1 / 37	1 / 48	1 / 30	1 / 26	1 / 30
Тип упаковки	Цветная упаковка-дисплей	Цветная упаковка-дисплей	Цветная упаковка-дисплей	Цветная упаковка-дисплей	Цветная упаковка-дисплей
Информация по продаже	—	—	—	—	—
Назначение	Для дренажа, а также для перекачки и откачки грязной воды				
Мощность двигателя	300 Вт	340 Вт	380 Вт	680 Вт	1.050 Вт
Макс. производительность	7.000 л/ч	7.500 л/ч	8.300 л/ч	13.000 л/ч	20.000 л/ч
Макс. высота подачи / давление	5 м / 0.5 бар	6 м / 0.6 бар	6 м / 0.6 бар	9 м / 0.9 бар	11 м / 1.1 бар
Автоматическая функция	Поплавковый переключатель	Поплавковый переключатель	Технология aquasensor	Технология aquasensor	Поплавковый переключатель
Макс. глубина погружения	7 м	7 м	7 м	7 м	7 м
Макс. диаметр частиц	25 мм	25 мм	30 мм	30 мм	38 мм
Масса	4 кг	4.3 кг	4 кг	5.6 кг	8.3 кг
Размеры (Д x Ш x В)	23 x 20 x 31 см	27 x 16 x 29 см	26 x 18 x 31 см	26 x 19 x 34 см	30 x 19 x 39 см
Соединительный кабель	10 м H05 RNF	10 м H05 RNF	10 м H05 RNF	10 м H07 RNF	10 м H07 RNF
Макс. температура воды	35° C	35° C	35° C	35° C	35° C
Соединительная резьба	41.9 мм (G 1 1/4")	41.9 мм (G 1 1/4")	41.9 мм (G 1 1/4")	41.9 мм (G 1 1/4")	47.8 мм (G 1 1/2")
Универсальное подключение	Three individual adapters Для шлангов 13 мм (1/2"), 16 мм (5/8"), 19 мм (3/4"), 25 мм (1"), 32 мм (5/4")	Для шлангов 13 мм (1/2"), 16 мм (5/8"), 19 мм (3/4"), 25 мм (1"), 38 мм (1 1/2")	Для шлангов 13 мм (1/2"), 16 мм (5/8"), 19 мм (3/4"), 25 мм (1"), 38 мм (1 1/2")	Для шлангов 13 мм (1/2"), 16 мм (5/8"), 19 мм (3/4"), 25 мм (1"), 38 мм (1 1/2")	Для шлангов 13 мм (1/2"), 16 мм (5/8"), 19 мм (3/4"), 25 мм (1"), 38 мм (1 1/2"), 50 мм (2")
Двигатель с термopереключателем для защиты от перегрева	Бесшумный, Не требует техобслуживания	Бесшумный, Не требует техобслуживания	Бесшумный, Не требует техобслуживания	Бесшумный, Не требует техобслуживания	Бесшумный, Не требует техобслуживания
Особенности	Вал из нержавеющей стали	Вал из нержавеющей стали	Вал из нержавеющей стали	Вал из нержавеющей стали	Корпус из высококачественной нержавеющей стали, Вал из нержавеющей стали
Класс защиты	IP X8	IP X8	IP X8	IP X8	IP X8











Иновационная технология aquasensor

Автоматическое включение насоса при уровне воды от 65 мм.



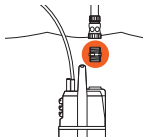
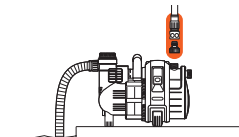

			 CE	 CE
Описание	Фильтр предварительной очистки	Фильтр предварительной очистки	Выключатель манометрический электрический	Защита от сухого хода
Арт. №	1731-20	1730-20	1739-20	1741-20
Штрихкод EAN	 4 078500 173100	 4 078500 173001	 4 078500 173902	 4 078500 174107
Количество в упаковке / на паллете	2 / 202	2 / 120	2 / 90	2 / 232
Тип упаковки	Цветная упаковка-дисплей	Цветная упаковка-дисплей	Цветная упаковка-дисплей	Цветная упаковка-дисплей
Информация по продаже	–	–	–	–
Назначение	С садовыми насосами, автоматическими напорными насосами, станциями бытового водоснабжения	ТС садовыми насосами, автоматическими напорными насосами, станциями бытового водоснабжения	Для преобразования садового насоса в автоматический напорный насос	С садовыми насосами, погружными насосами высокого давления и станциями бытового водоснабжения
Пропускная способность	до 3.000 л/ч	до 6.000 л/ч	–	–
Соединительная резьба	33.3 мм (G 1")	33.3 мм (G 1")	33.3 мм (G 1")	33.3 мм (G 1")
Размеры Д x Ш x В	18 x 12 x 19 см	18 x 12 x 39 см	9 x 16 x 26 см	9.5 x 7 x 16 см
Использование	С садовыми насосами, автоматическими напорными насосами, станциями бытового водоснабжения	С садовыми насосами, автоматическими напорными насосами, станциями бытового водоснабжения	С садовыми насосами	С садовыми насосами, погружными насосами высокого давления и станциями бытового водоснабжения
Особенности	С мощным фильтрующим элементом, оптимален для перекачки жидкостей с содержанием песка		- Включается автоматически при падении давления, и отключается, когда максимальное давление достигнуто. - Защита от сухого хода. - Автоматический регулятор давления для автоматической настройки давления выключения насоса. Давление включения (~ 2,0 бар) настраивается на заводе-изготовителе.	–
Класс защиты	–	–	IPX4	IPX4
Пример применения				

Соединители / Комплекты для подключения





				
Описание	Фитинг к погружному насосу	Фитинг к погружному насосу	Фитинг к насосу	Комплект для подключения к насосу
Арт. №	1743-20	1744-20	1745-20	1752-20
Штрихкод EAN	 4 078500 174305	 4 078500 174404	 4 078500 174503	 4 078500 175203
Количество в упаковке / на паллете	6 / 936	6 / 936	6 / 1296	6 / 576
Тип упаковки	Цветная блистерная карточка	Цветная блистерная карточка	Цветная блистерная карточка	Цветная блистерная карточка
Информация по продаже	–	–	–	–
Назначение	Подсоединение погружных насосов с внутренней резьбой к соединениям GARDENA для шлангов	Подсоединение погружных насосов с внутренней резьбой к соединениям GARDENA для шлангов	Подсоединение насосов (садовых насосов, автоматических напорных насосов, станций автоматического водоснабжения, погружных насосов высокого давления) с внутренней резьбой к соединениям GARDENA для шлангов	Подсоединение шлангов диаметром 19 мм(3/4") к насосам с наружной резьбой 33,3 мм (G 1)
Резьба	33,3 мм (G 1")/33,3 мм (G 1")	42 мм (G 5/4")/33,3 мм (G 1")	33,3 мм (G 1")/33,3 мм (G 1")	–
Комплектация	–	–	–	1 x штуцер (арт. № 2802), 1 x коннектор (арт. № 2817)
Особенности	–	–	–	Фитинги Системы «Профи» для усиления потока воды
Пример применения				

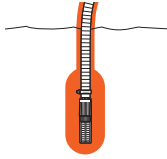
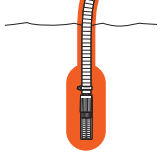





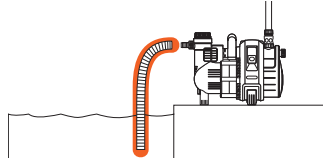
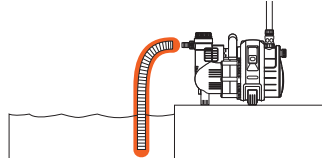

Шланги заборные

		
Описание	Шланг заборный с фильтром 25 мм (1"), 3,5 м	Шланг заборный с фильтром 25 мм (1"), 7 м
Арт. №	1411-20	1418-20
Штрихкод EAN	 4 078500 141109	 4 078500 141802
Количество в упаковке / на паллете	2 / 72	2 / 36
Тип упаковки	Цветной диск-дисплей	Цветной диск-дисплей
Информация по продаже	–	–
Назначение	Для всасывания воды	Для всасывания воды
Соединительная резьба	33,3 мм (G 1")	33,3 мм (G 1")
Диаметр	25 мм (1")	25 мм (1")
Длина	3,5 м	7 м
Тип шланга	Спиральный	Спиральный
Герметичность	•	•
Особенности	Готов к подключению. С фильтром и обратным клапаном	
Пример применения		



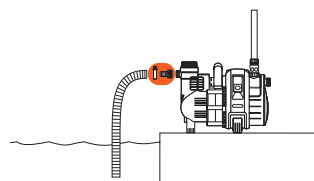
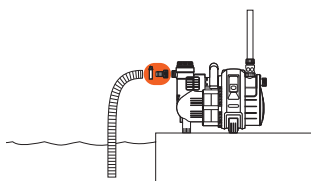
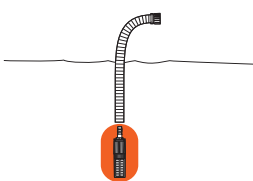

Шланги заборные

		
Описание	Шланг заборный 19 мм (3/4"), 50 м в бухте	Шланг заборный 25 мм (1"), 45 м в бухте
Арт. №	1720-22	1721-22
Штрихкод EAN	 4 078500 172028	 4 078500 172127
Количество в упаковке / на паллете	50 м / 500	45 м / 270
Тип упаковки	В бухтах без фитингов	В бухтах без фитингов
Информация по продаже	Отгружается бухтой	Отгружается бухтой
Назначение	Индивидуальный выбор длины	Индивидуальный выбор длины
Соединительная резьба	–	–
Диаметр	19 мм (3/4")	25 мм (1")
Длина	50 м	45 м
Тип шланга	Спиральный	Спиральный
Герметичность	•	•
Особенности	–	–
Пример применения		

Принадлежности для заборных шлангов

			
Описание	Коннектор для заборного шланга 19 мм (3/4")	Коннектор для заборного шланга 25 мм (1")	Фильтр с клапаном противотока 19 мм (3/4")
Арт. №	1723-20	1724-20	1726-20
Штрихкод EAN	 4 078500 172301	 4 078500 172400	 4 078500 172608
Количество в упаковке / на паллете	6 / 936	6 / 936	4 / 384
Тип упаковки	Цветная блистерная карточка	Цветная блистерная карточка	Цветная блистерная карточка
Информация по продаже	—	—	—
Назначение	Герметичное подключение заборных шлангов к насосу	Герметичное подключение заборных шлангов к насосу	Для подсоединения на конец заборного шланга
Соединительная резьба	Внутренняя резьба 33,3 мм (G1)	Внутренняя резьба 33,3 мм (G1)	—
Для заборных шлангов диаметром	19 мм (3/4")	25 мм (1")	19 мм (3/4")
Герметичность	•	•	•
С соединительным хомутом	•	•	•
Особенности	—	—	—
Пример применения			

Принадлежности для заборных шлангов

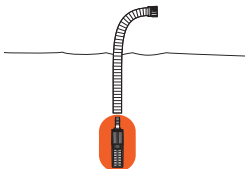
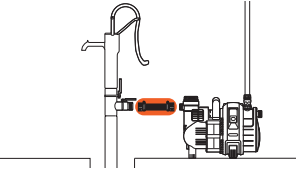
		
Описание	Фильтр с клапаном противотока 25 мм (1")	Подводка 33,3 мм (1")
Арт. №	1727-20	1729-20
Штрихкод EAN	 4 078500 172707	 4 078500 172806
Количество в упаковке / на паллете	4 / 384	4 / 280
Тип упаковки	Цветная блистерная карточка	Цветная карточка с информацией о продукте
Информация по продаже	—	—
Назначение	Соединение с шлангами заборными	Герметичное подключение насоса к скважине или водопроводу
Соединительная резьба	—	2-сторонняя внутренняя резьба 33,3 мм (G 1)
Для заборных шлангов диаметром	25 мм (1")	25 мм (1")
Герметичность	•	•
С соединительным хомутом	•	Смонтированный
Особенности	—	Длина 0.5 м
Пример применения		

GARDENA

Система микрокапельного полива

Полив сада в режиме экономии воды

- Для многоцелевого использования на балконе, террасе или в саду.
- Инновационные передовые решения обеспечивают легкость в использовании.
- Автоматическое управление при помощи таймера подачи воды GARDENA.



Горшечные растения

Точный полив горшечных растений с помощью капельниц

- Регулируемый расход воды
- Не капает, когда кран выключен
- Самоочистка



Грядки и клумбы

Грядки и клумбы

Капельницы осуществляют оптимальный адресный полив грядок и клумб.



Живые изгороди

- Точный полив корней растений
- Самоочистка капельниц
- Защита от прорастания корней



Запатентованная технология соединения «Quick & Easy» («Быстро и Просто»)

- Герметичное соединение со шлангом
- Легкое соединение
- Быстрый монтаж



СДЕЛАНО В
ГЕРМАНИИ



CE

Описание	Комплект для террас базовый (Дисплей)	Комплект микрокапельного полива базовый	Комплект микрокапельного полива базовый с таймером
Арт. №	13000-32	13001-20	13002-20
Штрихкод EAN	 4 078500 018364	 4 078500 018388	 4 078500 018401
Количество в упаковке / на паллете	4 / 240	3 / 30	2 / 24
Тип упаковки	Цветная упаковка-дисплей	Цветная упаковка-дисплей	Цветная упаковка-дисплей
Информация по продаже	–	–	–
Использование	Для 5 горшечных растений	Для 7 горшечных растений и 3 цветочных ящиков	Для 7 горшечных растений и 3 цветочных ящиков
Состав комплекта	1 мастер-блок 1000, 10 м подающего шланга, 5 регулируемых концевых капельниц 0-10 л/ч, 1 заглушки 4,6 мм (3/16"), 5 Т-образных соединителей 4,6 мм (3/16"), 5 кольшков для шланга 4,6 мм (3/16")	1 мастер-блок 1000, 15 м магистрального шланга 10 м подающего шланга 1 соединитель Т-образный 13 мм (1/2") 7 регулируемых концевых капельниц - 10 л/ч, 9 внутренних капельниц 2 л/ч, 10 Т-образных соединителей, 2 заглушки 13 мм (1/2"), 3 заглушки 4,6 мм (3/16"), 10 кольшков для шланга 13 мм (1/2"), 15 кольшков для шланга 4,6 мм (3/16"), 1 игла для прочистки	1 таймер подачи воды EasyControl 1 мастер-блок 1000, 15 м магистрального шланга 10 м подающего шланга 7 регулируемых концевых капельниц - 10 л/ч, 9 внутренних капельниц 2 л/ч, 10 Т-образных соединителей, 2 заглушки 13 мм (1/2"), 3 заглушки 4,6 мм (3/16"), 10 кольшков для шланга 13 мм (1/2"), 15 кольшков для шланга 4,6 мм (3/16"), 1 игла для прочистки
Возможность дополнения и расширения системы	Возможно расширить до 15 горшечных растений	•	•
Автоматический полив	–	–	В комплекте таймер подачи воды EasyControl

Базовый комплект для клумб и грядок

СДЕЛАНО В
ГЕРМАНИИ



Описание	Комплект микрокапельного полива для теплиц базовый
Арт. №	1373-20
Штрихкод EAN	 4 078500 137300
Количество в упаковке / на паллете	4 / 240
Тип упаковки	Цветная упаковка-дисплей
Информация по продаже	–
Использование	Полив в теплице площадью до 10 м., распыляющие микронасадки для полива рассады и молодых растений, а также капельницы для полива отдельных растений
Состав комплекта	1 мастер-блок 1000, 5 м магистрального шланга 13 мм (1/2"), 25 м подающего шланга 4,6 мм (3/16"), 40 капельниц внутренних 2 л/час, 2 соединителя переходника Т-образных, 1 соединитель Т-образный 13 мм (1/2"), 2 заглушки 4,6 мм (3/16"), 2 заглушки 13 мм (1/2"), 20 кольшков для шланга 4,6 мм (3/16"), 1 игла для прочистки

СДЕЛАНО В
ГЕРМАНИИ





Описание	Шланг сочащийся 13 мм (1/2") 40 м с фитингами
Арт. №	13015-20
Штрихкод EAN	 4 078500 018524
Количество в упаковке / на паллете	3 / 30
Тип упаковки	Цветная упаковка-дисплей
Информация по продаже	—
Использование	Для 40 м. цветочных клумб/грядок
Состав комплекта	1 мастер-блок 1000, 25 м магистрального шланга, 4 микронасадки 90°, 1 микронасадка 360°, 2 L-образных соединителя 13 мм (1/2"), 1 крестовина 13 мм (1/2"), 5 направляющих 13 мм (1/2"), 5 надставок для микронасадок, 5 кранов запорных, 3 заглушки 13 мм (1/2"), 10 колышков для шланга 13 мм (1/2"), 1 Инструмент для сборки
Возможность дополнения и расширения системы	•

Шланги сочащиеся

СДЕЛАНО В
ГЕРМАНИИ



Описание	Комплект базовый для наземной прокладки 4,6 мм x 15 м с фитингами и мастер-блоком	Шланг сочащийся для наземной прокладки 4,6 мм (3/16")
Арт. №	13010-20	1362-20
Штрихкод EAN	 4 078500 018241	 4 078500 136204
Количество в упаковке / на паллете	4 / 144	4 / 240
Тип упаковки	Цветная упаковка-дисплей	Цветной дисплей-диск
Информация по продаже	—	—
Использование	Для длинных рядов растений (например, живых изгородей), до 15 м	Для расширения Базового комплекта малого арт. 13010
Состав комплекта	1 мастер-блок 1000, 15 м шланг сочащийся 4,6 мм (3/16"), 15 колышков для шланга 4,6 мм (3/16"), 1 заглушка 4,6 мм (3/16")	15 м шланга сочащегося, без арматуры
Расход воды на одну капельницу	1,6 л/ч каждые 30 см	1,6 л/ч каждые 30 см
Возможность дополнения и расширения системы	С арт. 1362 до 30 м	—
Внутренний диаметр шланга	4,6 мм (3/16")	4,6 мм (3/16")
Максимальная длина (при расположении мастер-блока по центру)	30 м	30 м
Характеристики	Технология мембранного лабиринта обеспечивает долговечность, самоочистка, капельницы установлены с интервалом 30 см	
Особенности	Сверхгибкий шланг благодаря небольшому диаметру	

СДЕЛАНО В
ГЕРМАНИИ



CE

Описание	Шланг сочащийся для наземной прокладки 13 мм (1/2") x 50 м с фитингами и мастер-блоком
Арт. №	13013-20
Штрихкод EAN	 4 078500 018500
Количество в упаковке / на паллете	1 / 64
Тип упаковки	Цветной дисплей-диск
Информация по продаже	—
Использование	Для 50 м ряда растений (например, для живой изгороди или растений вдоль бордюра)
Состав комплекта	50 м сочащийся шланг, 1 мастер-блок 1000, 1 заглушка
Расход воды на одну капельницу	4 л/ч каждые 30 см
Возможность дополнения и расширения системы	С арт. 13131-20 до 100 м
Внутренний диаметр шланга	13 мм (1/2")
Расстояние между капельницами	30 см
Максимальная длина (при расположении мастер-блока по центру)	100 м
Надежная, длительная работа за счет технологии мембранного лабиринта	•
Надземная установка	•
Особенности	—



Шланг сочащийся для наземной прокладки 4,6 мм (3/16")

Идеально подходит для полива небольших участков растений в саду или в цветочных ящиках. Самоочистка за счет технологии мембранного лабиринта.

¹ СДЕЛАНО В
ГЕРМАНИИ













Описание	Мастер-блок 1000	Мастер-блок 2000 ¹	Дозатор для удобрений ¹	Инструмент для сборки
Арт. №	1355-20	1354-20	8313-20	8322-29
Штрихкод EAN	 4 078500 135504	 4 078500 135405	 4 078500 831307	 4 078500 832298
Количество в упаковке / на паллете	5 / 1200	5 / 420	3 / 240	6 / 924
Тип упаковки	Цветная упаковка-дисплей	Цветная упаковка-дисплей	Цветная упаковка-дисплей	Цветная блистерная карточка
Информация по продаже	–	–	–	–
Состав комплекта	1 шт., на выходе штуцер 13 мм (1/2") и переходник 4,6 мм (3/16")	1 шт., на выходе штуцер 13 мм (1/2") и переходник 4,6 мм (3/16")	1 штука	1 штука
Назначение	Стартовый модуль системы микрокапельного полива для снижения давления и фильтрации воды	Стартовый модуль системы микрокапельного полива для снижения давления и фильтрации воды	Добавление универсального жидкого удобрения GARDENA	Универсальный инструмент для сборки различных насадок и прокалывания магистрального шланга
Использование	С магистральным шлангом 13 мм (1/2") (арт. № 1346, 1347), с подающим шлангом 4,6 мм (3/16") (арт. № 1348, 1350)	С магистральным шлангом 13 мм (1/2") (арт. № 1346, 1347), с подающим шлангом 4,6 мм (3/16") (арт. № 1348, 1350)	С магистральным шлангом 13 мм (1/2") (арт. № 1346, 1347), с подающим шлангом 4,6 мм (3/16") (арт. № 1348, 1350)	С концевыми капельницами, микронасадками, надставками, заглушками 4,6 мм, магистральным шлангом 13 мм, иглой для прочистки концевых капельниц
Протекание воды	До 1.000 л/ч	До 2.000 л/ч	–	–
Снижение давления	До 1.5 бар	До 1.5 бар	–	–
Фильтрация воды	•	•	–	–
Особенности	Технология легкого подсоединения «Quick & Easy» («Быстро и Просто»)		Широкая горловина с индикатором уровня, клапан для слива жидкости перед морозами или заполнением жидким удобрением	Удобный универсальный инструмент, прочное металлическое острие для аккуратного прокалывания шланга













Шланги и принадлежности

¹ СДЕЛАНО В ГЕРМАНИИ 

Описание					
Описание	Шланг магистральный 13 мм (1/2"), 15 м	Шланг подающий 4,6 мм (3/16"), 15 м	Шланг подающий 4,6 мм (3/16"), 50 м	Кран запорный 13 мм (1/2") ¹	Кран запорный 4,6 мм (3/16") ¹
Арт. №	1346-20	1350-29	1348-20	8358-29	8357-29
Штрихкод EAN					
Количество в упаковке / на паллете	3 / 54	5 / 400	3 / 102	6 / 576	10 / 2160
Тип упаковки	Бухта с цветной биркой	Бухта с цветной биркой	Бухта с цветной биркой	Цветная блистерная карточка	Цветная блистерная карточка
Информация по продаже	–	–	–	–	–
Состав комплекта	15 м	15 м	50 м	1 штука	2 штуки
Использование	Магистральный шланг для микрокапельной системы полива	Шланг для подвода воды к капельницам и микронасадам	Шланг для подвода воды к капельницам и микронасадам	Регулирование подачи воды в отдельные магистральные шланги 13 мм (1/2") (арт. № 346/1347)	Регулирование подачи воды в отдельные подающие шланги 4,6 мм (3/16") (арт. № 1348/1350) и плавная регулировка микронасадов в диапазоне 360°
Особенности	Устойчивость к ультрафиолетовому излучению, светонепроницаемость			Технология легкого подсоединения «Quick & Easy» («Быстро и Просто»)	

Фиксаторы для шлангов

СДЕЛАНО В ГЕРМАНИИ 

Описание					
Описание	Крепление для 13 мм (1/2")	Крепление 4,6 мм (3/16")	Кольшки для шлангов 4,6 мм (3/16")	Направляющая 13 мм (1/2")	Направляющая 4,6 мм (3/16")
Арт. №	8380-29	8379-20	1327-20	8328-20	8327-20
Штрихкод EAN					
Количество в упаковке / на паллете	10 / 1080	10 / 1080	10 / 960	10 / 450	10 / 800
Тип упаковки	Цветная блистерная карточка	Цветная блистерная карточка	Цветная блистерная карточка	Цветная блистерная карточка	Цветная блистерная карточка
Информация по продаже	–	–	–	–	–
Состав комплекта	2 штуки	5 штук	10 штук	3 штуки	3 штуки
Использование	Крепление шлангов на жестком основании, фиксирование микронасадов на магистральном шланге 13 мм (1/2") (арт. № 1347/1346), удлинение микронасадов в комбинации с Т-образным соединителем для микронасадов (арт. № 8331) и надставок (арт. № 1377)	Крепление шлангов на жестком основании, фиксирование микронасадов в подающем шланге 4,6 мм (3/16") (арт. № 1348/1350), удлинение микронасадов в комбинации с Т-образным соединителем для микронасадов (арт. № 8332) и надставок (арт. № 1377)	Прокладка подающего шланга 4,6 мм (3/16") (арт. № 1348/1350) и сочащегося шланга 4,6 мм (3/16") (арт. № 13010/1362) в земле	Крепление шлангов на жестком основании, фиксирование микронасадов на магистральном шланге 13 мм (1/2") (арт. № 1347/1346), удлинение микронасадов в комбинации с Т-образным соединителем для микронасадов (арт. № 8331) и надставок (арт. № 1377)	Крепление шлангов на жестком основании, фиксирование микронасадов в подающем шланге 4,6 мм (3/16") (арт. № 1348/1350), удлинение микронасадов в комбинации с Т-образным соединителем для микронасадов (арт. № 8332) и надставок (арт. № 1377)

Соединители

СДЕЛАНО В
ГЕРМАНИИ



Описание	Крестовина 13 мм (1/2")	Крестовина 4,6 мм (3/16")	Соединитель-переходник Т-образный 13 мм (1/2") к 4,6 мм (3/16")	Соединитель Т-образный 13 мм (1/2")	Соединитель Т-образный 4,6 мм (3/16")
Арт. №	8339-29	8334-29	8333-20	8329-29	8330-29
Штрихкод EAN					
Количество в упаковке / на паллете	10 / 1080	10 / 1080	10 / 800	10 / 1080	10 / 1320
Тип упаковки	Цветная блистерная карточка	Цветная блистерная карточка	Цветная блистерная карточка	Цветная блистерная карточка	Цветная блистерная карточка
Информация по продаже	–	–	–	–	–
Состав комплекта	2 штуки	10 штук	5 штук	2 штуки	10 штук
Использование	С магистральным шлангом 13 мм (1/2") (арт. № 1347/1346)	С подающим шлангом 4,6 мм (3/16") (арт. № 1348/1350)	С магистральным шлангом 13 мм (1/2") (арт. № 1347/1346) для перехода на подающий шланг 4,6 мм (3/16") (арт. № 1348/1350)	С магистральным шлангом 13 мм (1/2") (арт. № 1347/1346)	С подающим шлангом 4,6 мм (3/16") (арт. № 1348/1350)
Технология легкого подсоединения «Quick & Easy» («Быстро и Просто»)	•	•	•	•	•

Соединители

СДЕЛАНО В
ГЕРМАНИИ



Описание	Соединитель L-образный 13 мм (1/2")	Соединитель L-образный 4,6 мм (3/16")	Соединитель 13 мм (1/2")	Заглушка 13 мм (1/2")	Заглушка 13 мм (1/2")	Заглушка 4,6 мм (3/16")
Арт. №	8382-29	8381-29	8356-29	8337-29	8324-29	1323-29
Штрихкод EAN						
Количество в упаковке / на паллете	10 / 1560	10 / 1320	10 / 1080	10 / 1560	6 / 936	6 / 1728
Тип упаковки	Цветная блистерная карточка	Цветная блистерная карточка	Цветная блистерная карточка	Цветная блистерная карточка	Цветная блистерная карточка	Цветная блистерная карточка
Информация по продаже	–	–	–	–	–	–
Состав комплекта	2 штуки	10 штук	3 штуки	10 штук	5 штук	10 штук
Использование	С магистральным шлангом 13 мм (1/2") (арт. № 1347/1346)	С подающим шлангом 4,6 мм (3/16") (арт. № 1348/1350)	С магистральным шлангом 13 мм (1/2") (арт. № 1347/1346)	На подающем шланге 4,6 мм (3/16") (арт. № 1348/1350)	На подающем шланге 13 мм (3/16") (арт. № 1347/1346)	На магистральном шланге 13 мм (1/2") (арт. № 1347/1346) или подающем шланге 4,6 мм (3/16") (арт. № 1348/1350)
Технология легкого подсоединения «Quick & Easy» («Быстро и Просто»)	•	•	•	•	•	–

Капельницы концевые

СДЕЛАНО В
ГЕРМАНИИ



Описание	Капельница концевая	Капельница концевая, уравнивающая давление	Капельница концевая, регулируемая	Капельница концевая регулируемая, уравнивающая давление
Арт. №	1340-29	8310-29	1391-20	8316-29
Штрихкод EAN	 4 078500 134088	 4 078500 831093	 4 078500 139106	 4 078500 831697
Количество в упаковке / на паллете	10 / 2160	10 / 1320	10 / 1080	10 / 1320
Тип упаковки	Цветная блистерная карточка	Цветная блистерная карточка	Цветная блистерная карточка	Цветная блистерная карточка
Информация по продаже	–	–	–	–
Состав комплекта	25 капельниц концевых, 1 игла для прочистки	10 штук	10 штук	5 штук
Назначение	Для растений со сходной потребностью в воде		Для растений с различной потребностью в воде	
Монтаж	С помощью монтажного инструмента (арт. № 8322), на конце подающего шланга или монтаж непосредственно в магистральный шланг		Монтаж непосредственно в магистральный шланг или на конце подающего шланга	
Протекание воды	2 л/ч	Постоянный режим полива 2 л/ч независимо от давления	Регулировка 0 - 10 л/ч	Регулировка 1 - 8 л/ч независимо от давления
Уравнивание давления для равномерного распределения воды независимо от давления воды	–	• 0,5 - 4 бар	–	• 1 - 4 бар
Особенности	–	Отсутствие протечек благодаря автоматическому перекрытию после вывода из эксплуатации	Съемная регулируемая форсунка с иглой для прочистки	Регулируемый расход воды



СДЕЛАНО В
ГЕРМАНИИ



Описание	Капельница внутренняя	Капельница внутренняя, уравнивающая давление	Капельница внутренняя регулируемая	Капельница внутренняя, уравнивающая давление
Арт. №	8343-29	8311-29	8392-29	8317-29
Штрихкод EAN	 4 078500 834391	 4 078500 831192	 4 078500 839297	 4 078500 831796
Количество в упаковке / на паллете	10 / 1080	10 / 1080	10 / 1080	10 / 900
Тип упаковки	Цветная блистерная карточка	Цветная блистерная карточка	Цветная блистерная карточка	Цветная блистерная карточка
Информация по продаже	–	–	–	–
Состав комплекта	10 капельниц внутр., 1 заглушка, 1 игла для очистки	10 капельниц внутренних, 1 заглушка		5 капельниц внутренних, 1 заглушка
Использование	Для полива растений в ящиках с похожей потребностью в воде		Для полива растений в ящиках с различной потребностью в воде	
Использование	4,6 мм (3/16") подающий шланг (арт. № 1348/1350)			
Протекание воды	2 л/ч	Постоянный режим полива 2 л/ч независимо от давления	Регулировка 0 - 10 л/ч	Регулировка 1 - 8 л/ч независимо от давления
Надежная, длительная работа за счет технологии мембранного лабиринта	–	–	•	–
Уравнивание давления для равномерного распределения воды независимо от давления	–	• 0,5 - 4 бар	–	• 1 - 4 бар
Технология легкого подсоединения «Quick & Easy» («Быстро и Просто»)	•	•	•	•
Особенности	–	Отсутствие протечек благодаря автоматическому перекрытию после вывода из эксплуатации	Съемная регулируемая форсунка с иглой для очистки	Регулируемый расход воды, отсутствие протечек благодаря автоматическому перекрытию после вывода из эксплуатации



**СДЕЛАНО В
ГЕРМАНИИ**













Описание	Микронасадка ленточная	Микронасадка ленточная	Микронасадка распыляющая 90°	Микронасадка распыляющая 180°	Микронасадка распыляющая 360°	Микродождеватель 6-позиционный
Арт. №	1372-29	1370-29	1368-29	1367-29	1365-29	1396-29
Штрихкод EAN	4 078500 137287	4 078500 137089	4 078500 136884	4 078500 136785	4 078500 136587	4 078500 139687
Количество в упаковке / на паллете	6 / 1728	6 / 1728	6 / 1728	6 / 1728	6 / 1728	6 / 792
Тип упаковки	Цветная блистерная карточка	Цветная блистерная карточка	Цветная блистерная карточка	Цветная блистерная карточка	Цветная блистерная карточка	Цветная блистерная карточка
Информация по продаже	—	—	—	—	—	—
Состав комплекта	5 штук	5 штук	5 штук	5 штук	5 штук	2 штуки
Использование	Сплошной, мелкодисперсный полив продолговатых, узких участков, особенно в сочетании с ленточной микронасадкой	Сплошной, мелкодисперсный полив продолговатых, узких участков	Сплошной, мелкодисперсный полив грядок	Сплошной, мелкодисперсный полив грядок	Сплошной, мелкодисперсный полив грядок	Универсальное средство полива, формы полива (90°, 180°, 270°, 360°, полосы, конечные полосы) регулируется при помощи ручки настройки
Использование	С магистральным шлангом 13 мм (1/2") (арт. № 1347/1346) или Т-образным соединителем для микронасадок (арт. № 8331/8332), установка с помощью монтажного инструмента (арт. № 8322)					С магистральным шлангом 13 мм (1/2") (арт. № 1347/1346) или с Т-образным соединителем для микронасадок (арт. № 8331/8332)
Диаметр полива	—	—	—	6 м	6 м	—
Ширина полива	- 0.6 м	- 0.6 м	—	—	—	—
Дальность полива	- 2.75 м	- 5.5 м	- 3 м	- 3 м	- 3 м	Регулируемая
Особенности	Возможность удлинения при помощи надставок (арт. № 1377)					



СДЕЛАНО В
ГЕРМАНИИ



					
Описание	Микродождеватель роторный 360°	Микронасадка распыляющая	Микродождеватель для малых площадей	Микродождеватель для малых площадей	Дождеватель осциллирующий OS 90 ¹
Арт. №	1369-29	1371-29	8320-29	8321-29	8361-20
Штрихкод EAN					
Количество в упаковке / на паллете	6 / 1728	6 / 2160	10 / 1320	10 / 1080	3 / 120
Тип упаковки	Цветная блистерная карточка	Цветная блистерная карточка	Цветная блистерная карточка	Цветная блистерная карточка	Цветная блистерная карточка
Информация по продаже	–	–	–	–	–
Состав комплекта	2 штуки	5 штук	10 штук	10 микродождевателей, 1 заглушка	осциллирующий дождеватель, 1 заглушка
Назначение	Сплошной, мелкодисперсный полив	Полив растений после посадки, на грядках и в теплице	Целенаправленный полив малых участков, напр. кустарников		Полив квадратных и прямоугольных участков
Использование	С магистральным шлангом 13 мм (1/2") (арт. № 347/1346) или Т-образным соединителем для микронасадок (арт. № 8331/8332), установка с помощью монтажного инструмента (арт. № 8322))		С магистральным шлангом 13 мм (1/2") (арт. № 1347/1346)	С подающим шлангом 4,6 мм (3/16") (арт. № 1348/1350)	С магистральным шлангом 13 мм (1/2") (арт. № 1347/1346)
Площадь полива	7 - 38 м ²	Ø 1 м	Ø 10 - 40 см	Ø 10 - 40 см	1 - 90 м ²
Ширина полива	–	–	–	–	Регулировка от 0,5 до 7 м
Дальность полива	1,5 - 3,5 м	–	–	–	Регулировка от 1,5 до 13 м
Особенности	Возможность удлинения при помощи надставок (арт. № 1377), регулировка при помощи клапана запорного (арт. № 8357)	Возможность удлинения при помощи надставок (арт. № 1377), регулировка при помощи клапана запорного (арт. № 1374)	Съемная регулируемая форсунка с иглой для прочистки	Технология легкого подсоединения «Quick & Easy» («Быстро и Просто»). Съемная регулируемая форсунка с иглой для прочистки	Технология легкого подсоединения «Quick & Easy» («Быстро и Просто»). Изменение высоты при помощи надставок (арт. № 8363), фиксация под землей при помощи направляющих (арт. № 8328), возможность крепления на твердой поверхности



Принадлежности для микронасадок и дождевателей

СДЕЛАНО В
ГЕРМАНИИ



Описание	Соединитель T-образный для микронасадок 13 мм (1/2")	Соединитель T-образный для микронасадок 4,6 мм (3/16")	Надставка для микронасадок	Кран запорный	Надставка для дождевателя OS 90
Арт. №	8331-29	8332-29	1377-20	1374-29	8363-20
Штрихкод EAN	 4 078500 833196	 4 078500 833295	 4 078500 137706	 4 078500 137485	 4 078500 836302
Количество в упаковке / на паллете	10 / 800	10 / 1320	6 / 864	6 / 792	6 / 432
Тип упаковки	Цветная блистерная карточка	Цветная блистерная карточка	Цветная блистерная карточка	Цветная блистерная карточка	Цветная блистерная карточка
Информация по продаже	–	–	–	–	–
Состав комплекта	5 соединителей T-образных, 1 заглушка	5 соединителей T-образных, 5 заглушек	5 штук	5 штук	2 штуки
Назначение	Крепление микронасадок в шланге магистральном 13 мм (1/2") (арт. № 1346, 1347)	Крепление микронасадок в шланге подающем 4,6 мм (3/16") (арт. № 1348, 1350)	Для микронасадок для полива высоких растений сверху	Регулировка расхода воды и радиуса полива через микронасадки	Для дождевателя осциллирующего OS 90 для полива высоких растений сверху
Использование	В комбинации с направляющими (арт. № 8328) или креплениями (арт. № 8380) для микронасадок, для изменения высоты микронасадок при помощи надставок (арт. № 1377)	В комбинации с направляющими (арт. № 8327) или креплениями (арт. № 8379) для микронасадок, для изменения высоты микронасадок при помощи надставок (арт. № 1377)	Со всеми микронасадками	Микронасадки (арт. № 1396, 1367, 1368, 1370, 1372, 1371), на надставке для микронасадок	Для дождевателей осциллирующих OS 90 (арт. № 8361)
Особенности	Технология легкого подсоединения «Quick & Easy» («Быстро и Просто»)		Возможность соединения нескольких надставок, длина 20 см	–	Монтаж между головкой и основанием дождевателя, длина 20 см





Описание	Шланг сочащийся для подземной прокладки 13,7 мм
Арт. №	1395-20
Штрихкод EAN	
Количество в упаковке / на паллете	1 / 36
Тип упаковки	Цветной дисплей-диск
Информация по продаже	–
Состав комплекта	50 м шланга сочащегося, 1 соединитель, 1 заглушка
Использование	Удлинение подземного сочащегося шланга для растений в цветочных горшках и газонов
Внутренний диаметр шланга	13,7 мм
Макс. расстояние между капельницами	30 см
Расход воды на одну капельницу	1,6 л/ч
Максимальная длина (при расположении мастер-блока по центру)	200 м
Надежная, длительная работа за счет технологии мембранного лабиринта	•
Особенности	С защитой, предотвращающей загрязнение после вывода из эксплуатации, уравнивание давления для равномерного распределения воды независимо от давления воды, самоочистка, с защитой от прорастания корней, подземная прокладка



Шланг сочащийся для подземной прокладки 13,7 мм

Невидимая глазу прокладка шланга под землей, бордюрами или газоном. Автоматическое перекрытие при отключении, исключающее загрязнение. Уравнивание давления для равномерного полива участков длиной до 200 м. С защитой от прорастания корней.

		
		
Описание	Шланг-распылитель, 10 м с комплектом для подключения	Комплект сменных насадок для шланга-распылителя
Арт. №	13135-20	13136-20
Штрихкод EAN	 4 078500 034852	 4 078500 034876
Количество в упаковке / на паллете	3 / –	6 / –
Тип упаковки	Цветная упаковка-дисплей	Цветная блистерная карточка
Информация по продаже	–	–
Использование	Комплект устанавливается в зонах отдыха, например на балконе, террасе или под пляжным зонтом. Мелкое распыление позволяет опустить температуру на 6 °С. Подсоединение осуществляется при помощи Базовой системы полива.	Форсунки обеспечивают распыление воды, которое снижает температуру в жаркие дни. Используются с арт. 13135-20.
Состав комплекта	10 м шланга с внутренним диаметром 3,5 мм, 7 форсунок для распыления (включая концевую форсунку), 13 фиксаторов для подвешивания шланга	3 форсунки для распыления
Протекание воды	13 л/ч	1.9 л/ч
Назначение	Может быть увеличено количество форсунок при помощи арт. 13136-20	С арт. 13135-20



Высокий уровень комфорта

Набор обеспечивает комфортный отдых в жаркие летние дни благодаря форсункам, которые осуществляют распыление воды.



Широкое применение

Возможны различные варианты установки, например, на балконах, террасах или под зонтом.



Удобное подсоединение к воде

Подсоединение к воде осуществляется при помощи Базовой системы полива.

Форсунки имеют защиту от течи, что предотвратит нежелательное вытекание воды.

NatureUp!

Система вертикального сада

Больше зелени:

Маленькие балконы и террасы стали еще зеленее! При помощи специальных вертикальных модулей Вы сможете разместить еще больше растений на своем балконе или террасе. В данные модули интегрирована система автоматического полива, что позволит расслабиться и не переживать за Ваши растения во время отпуска или длительного отъезда на дачу.



Больше места для растений! Больше свободного времени, чтобы расслабиться. Превратите серые стены в вертикальное чудо. Система вертикального сада NatureUp!

- Позволит увеличить количество растений даже на самом маленьком балконе
- Новые варианты дизайна балкона/террасы
- Продуманный дизайн
- Экономит место
- Интегрированная систем полива
- Устойчив к воздействию окружающей среды



Компактный

Вертикальные модули занимают мало места вдоль стены, но позволяют существенно разнообразить ассортимент растений на балконе или террасе. Креативьте и Ваш балкон станет местом, которое подчеркнет Вашу индивидуальность.



Индивидуальный

Гибкая система модулей позволит Вам создать индивидуальный дизайн на Вашем балконе. Они могут быть установлены, как на землю, так и подвешены на стену или установлены в ее угол.



Продуманный

Продуманная система дренажа не позволит лишней воде остаться в модуле.



Продуманные наборы для вертикального садоводства

- Полейте Ваши растения достаточным количеством воды, если Вы в отпуске или вдали
- Растения растут значительно лучше, если они получают необходимое количество воды
- Экономить время, потратите его на более приятное проведение
- Экономичный полив
- Простая и гибкая установка
- Точная и равномерная подача воды к самым корням растений
- Автоматический полив при помощи таймера автоматического полива (опция)

СДЕЛАНО В
ГЕРМАНИИ

Новинка!



NatureUp! Вертикальные модули

Арт. № 13150-20



4 078500 034890

1 / -

Цветная упаковка-дисплей

-

Использование Для вертикальной высадки растений на террасе и балконе

Состав комплекта 3 емкости, 3 крышки, 1 поддон, 12 фиксаторов

Необходимое пространство Д x Ш 65 см x 15 см

Количество растений Для 9 растений

Размеры Д x Ш x В 65 см x 15 см x 54 см

Расширение При помощи арт.13150-20 или 13153-20

Автоматический полив При установке таймера автоматического полива и набора для полива GARDENA

Новинка!



NatureUp! Угловые модули

Арт. № 13153-20



4 078500 034906

1 / -

Цветная упаковка-дисплей

-

Состав комплекта 3 угловых емкости, 3 крышки, 1 поддон, 6 фиксаторов

Необходимое пространство Д x Ш 17 см x 17 см

Количество растений Для 3 растений

Размеры Д x Ш x В 17 см x 17 см x 54 см

Расширение При помощи арт.13150-20 или 13153-20

Автоматический полив При установке таймера автоматического полива и набора для полива GARDENA

СДЕЛАНО В
ГЕРМАНИИ

Новинка!



NatureUp! Кронштейн для горизонтального модуля

Арт. № 13162-20



4 078500 034975

3 / -

Цветная упаковка-дисплей

-

Использование Возможна фиксация 3 вертикальных модулей. При фиксации 6 модулей необходимо 2 х арт. 13162-20

Состав комплекта 1 х кронштейн, 2 х винта, 2 х дюбеля, 4 х крепежа, 16 х саморезов

Размеры Д x Ш x В - 18,2 x 13,3 x 8,9 см

Новинка!



NatureUp! Кронштейн для углового модуля

Арт. № 13163-20



4 078500 034999

3 / -

Цветная упаковка-дисплей

-

Использование Возможно подвесить 3 угловых модуля или 6 при условии, что они расположены под углом

Состав комплекта 2 х угловых кронштейна, 3 х держателя, 8 х фиксаторов, 32 х самореза

Размеры Д x Ш x В - -

Новинка!



NatureUp! Держатели для горизонтальных и угловых модулей

Арт. № 13164-20



4 078500 035026

10 / -

Цветная блистерная карточка

-

Использование Для фиксации модуля с фиксатором и модулей друг с другом

Состав комплекта 8 держателей

Размеры Д x Ш x В - -

Новинка!



NatureUp! Фиксаторы для горизонтальных и угловых модулей

Арт. № 13166-20



4 078500 035040

10 / -

Цветная блистерная карточка

-

Использование Фиксация вертикальных и угловых модулей к стенам.

Состав комплекта 4 х фиксатора, 16 х дюбелей, 16 х саморезов

Размеры Д x Ш x В - 5,0 x 5,0 x 0,8 см



СДЕЛАНО В
ГЕРМАНИИ

Новинка!



Новинка!



Описание	NatureUp! Комплект микрокапельного полива для вертикального сада	NatureUp! Комплект микрокапельного полива для угловых модулей
Арт. №	13156-20	13157-20
Штрихкод EAN	 4 078500 034913	 4 078500 034937
Количество в упаковке / на паллете	3 / –	3 / –
Тип упаковки	Цветная упаковка-дисплей	Цветная упаковка-дисплей
Информация по продаже	–	–
Использование	Для полива 9 вертикальных модулей или 27 растений. Необходимо центральное водоснабжение.	Для 12 угловых модулей или 12 растений. Необходимо центральное водоснабжение.
Состав комплекта	1 x Мастер-блок 1000, 1 x Кран запорный 4.6 мм (3/16"), 6 x Разъемов 4,6 мм (3/16"), 7 x Соединителей Т-образных 4.6 мм (3/16"), 1 x Крестовина 4.6 мм (3/16"), 2 x Соединителя L-образных 4.6 мм (3/16"), 10 x Заглушек 4,6 мм (3/16"), 9 x Шланг сочайщийся 65 см, 4,6 мм (3/16") 8 x Шланг подающий для наращивания 16,5 см, 4,6 мм (3/16") 3 x Шланг подающий для наращивания 4 см, 4,6 мм (3/16") 1 x Шланг подающий 150 см	1 x Мастер-блок 1000, 1 x Кран запорный 4.6 мм (3/16"), 12 x Соединителей 4,6 мм (3/16"), 10 x Соединителей Т-образных 4.6 мм (3/16"), 1 x Крестовина 4.6 мм (3/16"), 13 x Соединителя L-образных 4.6 мм (3/16"), 13 x Заглушек 4,6 мм (3/16"), 12 x Шланг сочайщийся 14 см, 4,6 мм (3/16") 11 x Шланг подающий для наращивания 16,5 см, 4,6 мм (3/16") 9 x Шланг подающий для наращивания 8,5 см, 4,6 мм (3/16") 1 x Шланг подающий 150 см
Количество растений	до 27 растений	до 12 растений
Автоматический полив	При помощи таймера автоматического полива GARDENA (покупается отдельно)	При помощи таймера автоматического полива GARDENA (покупается отдельно)
Расход воды на одну капельницу	1.6 л/ч	1.6 л/ч
Назначения	Для подключения мастер-блока 1000 к крану рекомендуется использовать комплект соединительный Comfort Flex 13 мм (1/2"), 1,5 м, арт. 18040-20	



GARDENA Полив в выходные дни / автоматический полив горшечных растений

Полив без крана

Полив комнатных растений

Комплект для автоматического капельного полива до 36-ти горшечных растений. Идеально заменит Вас во время отпуска.

Полив растений в цветочных ящиках

Комплект для автоматического полива растений в цветочных ящиках общей длиной до 6 м, с возможностью изменения длины. С выходом для подключения датчиков экономичного расхода воды.



СДЕЛАНО В
ГЕРМАНИИ



CE



CE



CE

Описание	Домашнее садоводство: Комплект полива в выходные дни	Домашнее садоводство: Комплект полива в выходные дни с емкостью 9л	Домашнее садоводство: Система микрокапельного полива горшечных растений
Арт. №	1265-20	1266-20	1407-20
Штрихкод EAN			
Количество в упаковке / на паллете	4 / 112	4 / 44	3 / 108
Тип упаковки	Цветная упаковка-дисплей	Цветная упаковка	Цветная упаковка-дисплей
Информация по продаже	–	–	–
Использование	Для 36 горшечных растений	Для 36 горшечных растений	Для цветочных ящиков общей длиной до 5 – 6 м
Запуск полива	Трансформатор с интегрированным таймером	Трансформатор с интегрированным таймером	Трансформатор с интегрированным таймером и 13 программ полива на выбор
Программа полива	Ежедневно 1 минуту	Ежедневно 1 минуту	Выбор из 13 установленных программ
Расход воды	На каждом выходе распределителя: светлый 15 мл/мин., средний 30 мл/мин., темный 60 мл/мин.	На каждом выходе распределителя: светлый 15 мл/мин., средний 30 мл/мин., темный 60 мл/мин.	На каждой внутренней капельнице: ~ 2 л/ч
Электропитание	Питание от сети, изолированный трансформатор для использования как внутри, так и вне помещения.	Питание от сети, изолированный трансформатор для использования как внутри, так и вне помещения.	Питание от сети, изолированный трансформатор с переключателем для выбора программы полива.
Подача воды	Низковольтный насос 14 В с фильтром	Резервуар 9 л, низковольтный насос 14 В с фильтром	Низковольтный насос 14 В с фильтром
Возможность дополнения и расширения системы	Дополнительные принадлежности доступны для заказа через дилеров GARDENA	Дополнительные принадлежности доступны для заказа через дилеров GARDENA	С фитингами системы микрокапельного полива для цветочных ящиков длиной до 10 м, подключение датчика дождя (арт. № 1189) или датчика влажности почвы (арт. № 1188)
Состав комплекта	Трансформатор, насос, 3 распределителя по 12 выходов, 9 м подающего шланга, капиллярные трубочки 30 м, 36 колышков, 20 заглушек	Резервуар 9 л, трансформатор, насос, 3 распределителя по 12 выходов, 9 м подающего шланга, капиллярные трубочки 30 м, 36 колышков, 20 заглушек	Трансформатор, насос, 25 капельниц внутренних ~ 2 л/ч с заглушкой и иглой для прочистки, 10 м шланг подающий 4,6 мм (3/16"), 15 колышков

GARDENA Садовый водопровод

Вода доступна, как электричество в розетке

- Удобный подвод воды в любое место сада
- Стационарный монтаж
- Автоматические дренажные клапаны защищают систему от замерзания



Описание



Колонка входная ¹



Колонка водозаборная ¹



Колонка со спиральным шлангом



Комплект садового водопровода базовый

Арт. №	2722-20	8250-20	8253-20	8255-20
Штрихкод EAN				
Количество в упаковке / на паллете	3 / 180	3 / 180	1 / 30	3 / 54
Тип упаковки	Цветная упаковка-дисплей	Цветная упаковка-дисплей	Цветная упаковка-дисплей	Цветная упаковка-дисплей
Информация по продаже	–	–	–	–
Соединение	Наружная резьба 3/4"	Наружная резьба 3/4"	Наружная резьба 1"	–
Монтаж	Подземный	Подземный	Подземный	–
Штуцер для забора воды	–	•	•	–
Выдвижная сферическая крышка	•	•	•	–
Съемный фильтр	•	•	–	–
Особенности	–	–	–	Комплект садового водопровода базовый с 2 водозаборными колонками
Состав комплекта	В комплекте со штуцером «Профи»	–	Колонка со шлангом, коннектор с автостопом, шланг спиральный 10 м и наконечник для полива Classic (арт. № 18300)	1 комплект соединителей системы «Профи», 1 колонка входная, 2 колонки водозаборные, 1 соединитель Т-образный с внутренней резьбой 25 мм x 3/4", 3 соединителя 25 мм с внутренней резьбой 3/4" (арт. № 2761), 1 соединитель Т-образный 25 мм с внутренней резьбой 3/4" и 1 дренажный клапан (арт. № 2760)
Необходимые принадлежности	–	Для подключения к магистральному шлангу - соединитель арт. 2761-20	–	Шланг магистральный 25 мм (арт. № 2700/2701/2718), садовый шланг 19 мм (3/4") (арт. № 8553/8550)

GARDENA Система полива

Удобный, надежный и простой монтаж

Выдвижные дождеватели, установленные под землей, поливают газон, поддерживая его в прекрасном состоянии, и исчезают из поля зрения по окончании полива.

Систему полива GARDENA отличают:

- Надежные и высококачественные дождеватели
- «Умные» и инновационные системные компоненты
- Автоматические дренажные клапаны для защиты от замерзания воды
- Автоматические системы управления поливом

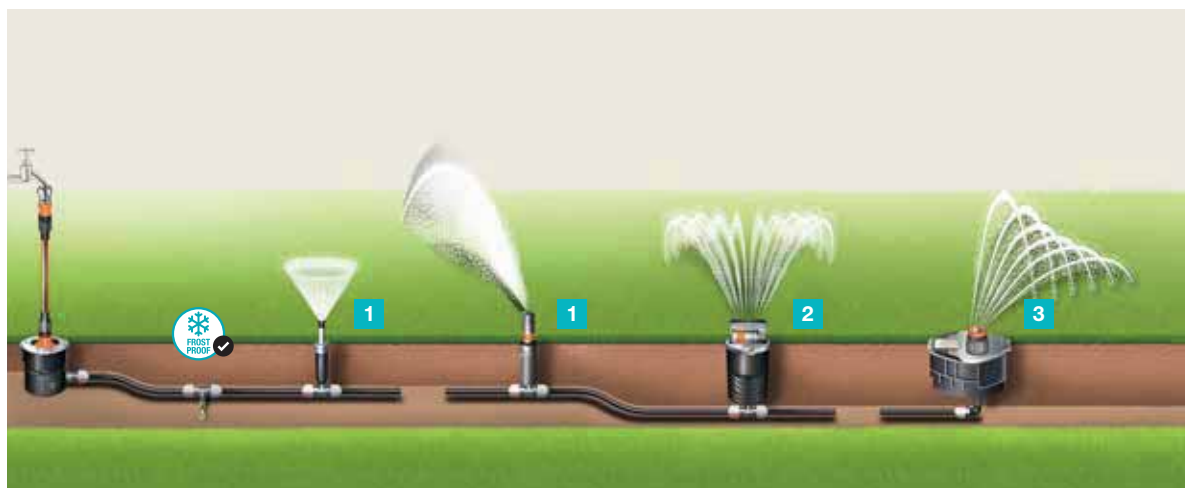

1 Дождеватели

Для малых и больших газонов, уникальные характеристики.

Например, модели T200/380:

- Легкий выбор необходимой форсунки без разбора дождевателя.
- Для установки требуемого сектора полива не нужны инструменты.
- Функция памяти для защиты от сбоя параметров полива.



2 Осциллирующий дождеватель OS 140

Инновация в сфере полива квадратных и прямоугольных участков.

Регулировка площади полива от 2 до 140 м.. Настраиваемый расход воды.

Равномерное распределение воды по всей площади участка благодаря специальным самоочищающимся 16-ти форсункам из мягкого пластика.



3 Многоконтурный автоматический дождеватель Aqua-Contur automatic

Равномерный и комфортный полив участков любой конфигурации благодаря сохранению в памяти до 50-ти точек траектории полива.



Заявленная технология соединения шлангов «Quick & Easy» («Быстро и просто»)

Большой выбор системных компонентов позволяет монтировать дождеватели на газонах различной конфигурации.

- Монтаж и демонтаж шлангов путем поворота соединителя на 140°.
- Защита от замерзания благодаря автоматическим дренажным клапанам.
- Устойчивость к погодным условиям и УФ-облучению.



Описание	 CE	 CE	 CE	 CE
Арт. №	8201-29	8203-29	8205-29	8220-29
Штрихкод EAN	 4 078500 820196	 4 078500 820394	 4 078500 820592	 4 078500 822091
Количество в упаковке / на паллете	10 / 600	6 / 264	6 / 264	2 / 90
Тип упаковки	Промо-упаковка с цветной наклейкой	Промо-упаковка с цветной наклейкой	Промо-упаковка с цветной наклейкой	Цветная упаковка-дисплей
Информация по продаже	–	–	–	–
Назначение	Небольшие газоны	Средние газоны	Большие газоны	Для полива газонов прямоугольной и квадратной формы
Площадь полива	До 100 м ²	До 200 м ²	До 380 м ²	Регулировка от 2 до 140 м ²
Сектор полива	Плавная регулировка от 70° до 360°	Плавная регулировка от 25° до 360°	Плавная регулировка от 25° до 360°	–
Дальность полива	Регулировка в пределах 4 - 6 м	Регулировка в пределах 5 - 8 м	Регулировка в пределах 6 - 11 м	2 - 15 м
Ширина полива	–	–	–	1 - 9,5 м
Соединительная резьба	Внутренняя резьба 1/2"	Внутренняя резьба 1/2"	Внутренняя резьба 3/4"	Внутренняя резьба 3/4"
Фильтр	•	•	•	•
Специальный непроницаемый для песка турбопривод	–	•	•	•
Регулировка секторов полива	•	Переключение встроенных форсунок с различным расходом воды для полива различных секторов. Форсунка 1: 25 - 90° Форсунка 2: 91 - 180° Форсунка 3: 181 - 270° Форсунка 4: 271 - 360°		•
Возможность комбинирования в одной линии	С выдвижными турбодождевателями Т 200, Т380, выдвижными осциллирующими дождевателями OS 140	С выдвижными турбодождевателями Т 100, Т380, выдвижными осциллирующими дождевателями OS 140	С выдвижными турбодождевателями Т 100, Т200, выдвижными осциллирующими дождевателями OS 140	С выдвижными турбодождевателями Т 100, Т200, Т380
Особенности	–	Функция памяти обеспечивает защиту от сбоя параметров установленного сектора полива: дождеватель автоматически восстанавливает первоначально заданный сектор полива		Плавная регулировка дальности полива, ширины полива и интенсивности потока воды

Площадь полива зависит от величины рабочего давления (бар). Данные указаны для многоконтурного дождевателя AquaContour с рабочим давлением 4 бара. Для всех других выдвижных дождевателей с рабочим давлением 2 бара данные указаны отдельно.





reddot design award
winner 2013

Описание



Дождеватель выдвижной S 80



Дождеватель выдвижной S 80/300¹



Дождеватель выдвижной S-30





Дождеватель выдвижной S-50

Арт. №	1569-27	1566-29	1554-29	1552-29
Штрихкод EAN	 4 078500 156974	 4 078500 156691	 4 078500 155496	 4 078500 155595
Количество в упаковке / на паллете	12 / 576	4 / 252	30/720	30/720
Тип упаковки	Промо-упаковка с цветной наклейкой	Цветная упаковка-дисплей	Промо-упаковка с цветной наклейкой	Промо-упаковка с цветной наклейкой
Информация по продаже	–	–	–	–
Назначение	Небольшие газоны	Полив высоких растений сверху	Небольшие газоны	Небольшие газоны
Площадь полива	До 80 м ²	До 80 м ²	до 30 м ²	до 50 м ²
Сектор полива	Плавная регулировка 5 - 360°	Плавная регулировка 5 - 360°	Плавная регулировка 5-360°	Плавная регулировка 5-360°
Дальность полива	Регулировка в пределах 2.5 - 5 м	Регулировка в пределах 2.5 - 5 м	Регулировка в пределах 1.5-3 м	Регулировка в пределах 2-4 м
Соединительная резьба	Внутренняя резьба 1/2	Внутренняя резьба 3/4	Внутренняя резьба 1/2	Внутренняя резьба 1/2
Фильтр	•	–	•	•
Специальный непроницаемый для песка турбопривод	–	–	–	–
Защита от мороза	–	•	•	•
Регулировка секторов полива	•	•	•	•
Особенности	Возможность отключения подачи воды	Возможность отключения подачи воды, длина выдвижного дождевателя 300 м	Возможность отключения подачи воды	















Описание	Дождеватель выдвижной S-CS полосовой	Дождеватель выдвижной S-ES полосовой ¹	Дождеватель выдвижной многоконтурный AquaContour автоматический
Арт. №	1552-29	1553-29	1559-27
Штрихкод EAN	 4 078500 155229	 4 078500 155328	 4 078500 155977
Количество в упаковке / на паллете	15/720	15/720	1/36
Тип упаковки	Промо-упаковка с цветной наклейкой	Промо-упаковка с цветной наклейкой	Цветная упаковка-дисплей
Информация по продаже	–	–	–
Назначение	Небольшие газоны	Небольшие газоны	Точный полив газонов неравномерной индивидуальной конфигурации
Площадь полива	До 24 м ²	До 12 м ²	До 350 м ²
Сектор полива	–	–	Регулировка от 25 до 360°
Дальность полива	Дальность полива от 6 до 12 м Ширина полива от 1 до 2 м	Дальность полива от 6 до 12 м Ширина полива от 1 до 2 м	Выбор дальности полива: 2.5 - 9 м (2 бар)/4 -10.5 м (4 бар)
Соединительная резьба	Внутренняя резьба 1/2"	Внутренняя резьба 1/2"	Внутренняя резьба 3/4"
Фильтр	•	•	•
Специальный непроницаемый для песка турбопривод	–	–	•
Защита от мороза	•	•	•
Регулировка секторов полива	•	•	–
Особенности	Поливает узкие, длинные участки. Полив в две стороны	Поливает узкие, длинные участки. Полив в одну сторону	Гибкий охват площади полива за счет программирования до 50-ти точек траектории полива. С солнечной батареей и литий-ионным аккумулятором.













Площадь полива зависит от величины рабочего давления (бар). Данные указаны для многоконтурного дождевателя AquaContour с рабочим давлением 4 бара, для всех других выдвижных дождевателей с рабочим давлением 2 бара данные указаны отдельно.



Соединители

					
Описание	Соединитель L-образный с наружной резьбой 25 мм x 1/2"	Соединитель L-образный с наружной резьбой 25 мм x 3/4"	Соединитель угловой с наружной резьбой 25 мм x 1/2"	Соединитель угловой с наружной резьбой 25 мм x 3/4"	Соединитель T-образный с наружной резьбой 25 мм x 1/2"
Арт. №	2780-20	2781-20	2782-20	2783-20	2786-20
Штрихкод EAN	 4 078500 278003	 4 078500 278102	 4 078500 278201	 4 078500 278300	 4 078500 278607
Количество в упаковке / на паллете	10 / 1840	10 / 1840	10 / 800	10 / 800	10 / 1140
Тип упаковки	Россыпью в упаковке	Россыпью в упаковке	Россыпью в упаковке	Россыпью в упаковке	Россыпью в упаковке
Информация по продаже	–	–	–	–	–
Использование	Для соединения дождевателя выдвижного S 80, турбодождевателя выдвижного T 100, турбодождевателя выдвижного T 200	Для соединения турбодождевателя выдвижного T 380, осциллирующего дождевателя OS 140, дождевателя выдвижного многоконтурного автоматического Aqua-Contour automatic	Для соединения в угловых участках дождевателя выдвижного S 80, турбодождевателя выдвижного T 100, турбодождевателя выдвижного T 200	Для соединения в угловых участках турбодождевателя выдвижного T 380	Для соединения по ходу магистральных линий дождевателя выдвижного S 80, турбодождевателя выдвижного T 100, турбодождевателя выдвижного T 200
Особенности	Технология легкого подсоединения «Quick & Easy» («Быстро и Просто»), самогерметизирующееся резьбовое соединение				

Соединители

					
Описание	Соединитель T-образный с наружной резьбой 25 мм x 3/4"	Соединитель T-образный с внутренней резьбой 25 мм x 3/4"	Соединитель 25 мм x 3/4" внутренняя резьба	Соединитель 25 мм x 1" внутренняя резьба	Соединитель 25 мм x 1" наружная резьба
Арт. №	2787-20	2790-20	2761-20	2762-20	2763-20
Штрихкод EAN	 4 078500 278706	 4 078500 279000	 4 078500 276108	 4 078500 276207	 4 078500 276306
Количество в упаковке / на паллете	10 / 1140	10 / 800	10 / 1840	10 / 1920	10 / 1840
Тип упаковки	Россыпью в упаковке	Россыпью в упаковке	Россыпью в упаковке	Россыпью в упаковке	Россыпью в упаковке
Информация по продаже	–	–	–	–	–
Использование	Для соединения по ходу магистральной линии турбодождевателя выдвижного T 380, осциллирующего дождевателя OS 140	Для установки дренажного клапана по ходу магистральной линии	Для подсоединения трубопровода к входной колонке, водозаборной колонке, крану запорному, центральному фильтру, выдвижному дождевателю S 80/300, а также для прямого подсоединения системы полива к водопроводу в доме	Для подсоединения к водопроводу коробок для клапанов для полива V1 и V3, колонки со спиральным шлангом, а также для прямого подсоединения системы полива к домашнему водопроводу	Для подсоединения к клапанам для полива, а также для прямого подсоединения системы полива к домашнему водопроводу
Особенности	Технология легкого подсоединения «Quick & Easy» («Быстро и Просто»), самогерметизирующееся резьбовое соединение				

				
Описание	Соединитель T-образный 25 мм	Соединитель L-образный 25 мм	Соединитель 25 мм	Заглушка 25 мм
Арт. №	2771-20	2773-20	2775-20	2778-20
Штрихкод EAN	 4 078500 277105	 4 078500 277303	 4 078500 277501	 4 078500 277808
Количество в упаковке / на паллете	10 / 800	10 / 1140	10 / 1140	10 / 2560
Тип упаковки	Россыпью в упаковке	Россыпью в упаковке	Россыпью в упаковке	Россыпью в упаковке
Информация по продаже	–	–	–	–
Использование	Для создания ответвления от магистральной линии	Для создания ответвления от магистральной линии	Для наращивания магистрального шланга	Заглушка для магистрального шланга
Особенности	Технология легкого подсоединения «Quick & Easy» («Быстро и Просто»)			

Колонка входная / фильтр / кран запорный

			
Описание	Колонка входная ¹	Центральный фильтр ¹	Кран запорный ¹
Арт. №	2722-20	1510-20	2724-20
Штрихкод EAN	 4 078500 272209	 4 078500 151009	 4 078500 272407
Количество в упаковке / на паллете	3 / 180	2 / 626	2 / 160
Тип упаковки	Цветная упаковка-дисплей	Цветная упаковка-дисплей	Цветная упаковка-дисплей
Информация по продаже	–	–	–
Назначение	Для подачи воды в систему подземного полива/садовый водопровод	Фильтрует проходящую воду, используется в комбинации с насосами и другими оросительными устройствами	Для плавной регулировки и отключения потока воды в отдельных дождевателях или группах дождевателей
Система	Для соединения водопровода и системы полива и водопроводного крана	Система полива	Система полива
Монтаж	Подземный	Наземный и подземный	Подземный
Выдвижная сферическая крышка	•	–	•
Съемный фильтр	•	•	•
Состав комплекта	В комплекте со штуцером «Профи»	–	–
Соединение	Наружная резьба 3/4"	Наружная резьба 3/4"	Наружная резьба 3/4"
Особенности	–	Съемный фильтр для простой очистки фильтра устанавливается перед центральной системой	–

Шланги подающие

Описание	Комплект соединительных элементов Системы «Профи»	Шланг подающий 25 мм x 25 м	Шланг подающий 25 мм x 50 м	Шланг подающий 32 мм x 50 м
Арт. №	1505-27	2792-20	2793-20	2724-20
Штрихкод EAN	 4 078500 150576	 4 078500 279208	 4 078500 279307	 4 078500 272407
Количество в упаковке / на паллете	3 / 342	1 / 44	1 / 36	1 / 22
Тип упаковки	Цветная блистерная карточка	Бухта, цветная карточка	Бухта, цветная карточка	Бухта, цветная карточка
Информация по продаже	–	–	–	–
Назначение	Для соединения водопровода и системы полива и водопроводного крана	Для соединения водопровода и системы полива и водопроводного крана	Для соединения водопровода и системы полива и водопроводного крана	Для соединения водопровода и системы полива и водопроводного крана
Длина	Для кранов с резьбой 26,5 мм (G 3/4) и 33,3 мм (G 1)	25 м	50 м	10 м
Монтаж	1 штуцер с адаптером, 2 штуцера шланговых Системы «Профи» для садовых шлангов диаметром 19 мм (3/4")	Возможна установка под землей и по земле	Возможна установка под землей и по земле	Возможна установка под землей и по земле
Внешний диаметр	С фитингами «Профи» для более интенсивного потока воды и меньшей потери давления	25 мм	25 мм	25 мм
Рабочее давление	–	До 6 бар	До 6 бар	До 6 бар
Особенности	–	Светонепроницаемый, устойчив к ультрафиолетовому излучению и долговечен. Полиэтилен высокой прочности		

Принадлежности

Описание	Штуцер резьбовой	Клапан дренажный
Арт. №	1513-27	2760-37
Штрихкод EAN	 4 078500 151375	 4 078500 276078
Количество в упаковке / на паллете	4 / 1152	10 / 1560
Тип упаковки	Цветная блистерная карточка	Цветная блистерная карточка
Информация по продаже	–	–
Назначение	Для установления постоянного шлангового соединения, устойчивого к давлению	Для автоматического дренажа при выводе системы полива из эксплуатации
Монтаж	Для кранов с резьбой 26,5 мм (G 3/4) и 33,3 мм (G 1)	На соединитель Т-образный с внутренней резьбой 25 мм x 3/4" (арт. № 2790)
Состав комплекта	С винтовой клеммой для фиксации шланга 19 мм (3/4")	–
Особенности	Используется для перехода со шланга диаметром 19 мм (3/4") на диаметр магистрального шланга 25 мм (с соединителем арт. № 2763)	Монтаж в самой низкой точке системы. Перепад высот в месте установки клапана не должен превышать 2 м

GARDENA

Таймеры подачи воды

Полный ассортимент таймеров для автоматического управления поливом

- Таймеры подачи воды подключаются непосредственно к водопроводному крану. Они выполняют автоматический полив сада благодаря программированию.
- Многофункциональность, гибкость и удобство использования для полноценного отдыха в саду.
- Для автоматической эксплуатации наземных дождевателей — система микрокапельного полива или система полива выдвижными дождевателями.
- Модели для различных потребностей с возможностью полива до 6 раз в день.
- Удобная эксплуатация благодаря интуитивно понятному программированию и наличию LCD-дисплея (кроме арт. 1169)



Classic – Классическая модель для начинающих

- Механический таймер
- Модель EasyControl
- Модель FlexControl

Наглядный LCD-дисплей (кроме арт. 1169) и понятное управление.

Comfort – Для взыскательных пользователей

- Модель SelectControl Настроенные программы для 5 типовых зон полива для удобства эксплуатации.
- Модель MultiControl
- Модель MultiControl duo Больше вариантов программирования.

Большой и наглядный LCD- дисплей. Модели для одной или двух зон полива.

Premium – Для профессионалов

- Модель MasterControl Индивидуальное программирование (полив до 6 раз в день).

Бегущая строка с выбором языка для пошаговой настройки программ.

При использовании автоматического распределителя воды возможен последовательный полив до 6 участков сада.

**СДЕЛАНО В
ГЕРМАНИИ**







CE



CE



CE

Описание	Таймер подачи воды	Таймер подачи воды EasyControl	Таймер подачи воды FlexControl	Таймер подачи воды SelectControl
Арт. №	1169-29	1881-29	1883-29	1885-29
Штрихкод EAN	 4 078500 116992	 4 078500 188197	 4 078500 188395	 4 078500 188593
Количество в упаковке / на паллете	2 / 288	2 / 220	2 / 220	2 / 220
Тип упаковки	Цветная блистерная карточка	Цветная упаковка-дисплей	Цветная упаковка-дисплей	Цветная упаковка-дисплей
Информация по продаже	–	–	–	–
Количество выходов	1	1	1	1
Продолжительность полива	5 - 120 мин	2 - 60 мин	1 мин - 1 ч 59 мин	1 мин - 2 ч 59 мин
Частота полива	–	Каждые 24 часа, каждый 2-й, 3-й или 7-й день.	В любые дни недели, либо каждый 2-й, 3-й или 7-й день.	Каждые 24 часа, каждый 2-й, 3-й или 7-й день.
Частота полива в день	При активации	Один, два или три раза	Один, два или три раза	Один, два или три раза
Электропитание	Механическое	1 x щелочная батарейка типа «крона» 9 В (в комплект не входит)	1 x щелочная батарейка типа «крона» 9 В (в комплект не входит)	1 x щелочная батарейка типа «крона» 9 В (в комплект не входит)
Индикатор разряда	–	Показывает низкий уровень заряда	Показывает низкий уровень заряда	Показывает низкий уровень заряда
Соединительная резьба для водопроводного крана	26.5 мм (G 3/4"), 33.3 мм (G 1")	26.5 мм (G 3/4"), 33.3 мм (G 1")	26.5 мм (G 3/4"), 33.3 мм (G 1")	26.5 мм (G 3/4"), 33.3 мм (G 1")
Рабочее давление	0.5 - 12 бар	0.5 - 12 бар	0.5 - 12 бар	0.5 - 12 бар
ЖК-дисплей	–	•	•	•
Съемная панель управления	–	•	•	•
Подключение датчиков влажности почвы и датчиков дождя	–	•	•	•
Автоматическое управление датчиками влажности почвы	–	–	–	•
Особенности	Автоматическое выключение. Возможность настройки непрерывной подачи воды	Базовые возможности программирования при помощи кнопок и ЖК-дисплея. Можно подсоединить датчик дождя и влажности почвы одновременно к одному таймеру при помощи	Удобное и понятное программирование базовых функций с помощью поворотного регулятора. Можно подсоединить датчик дождя и влажности почвы одновременно к одному таймеру при помощи специального разветвителя (арт. 01189-00.630.00)	5 настроенных программ полива для типовых участков: газон, живая изгородь, горшечные растения, грядки, клумбы. Можно подсоединить датчик дождя и влажности почвы одновременно к одному таймеру при помощи специального разветвителя (арт. 01189-00.630.00)



СДЕЛАНО В ГЕРМАНИИ



CE



CE



CE

Описание	Таймер подачи воды MultiControl ²	Таймер подачи воды MultiControl duo ¹	Таймер подачи воды MasterControl ²
Арт. №	1862-28	1874-29	1864-28
Штрихкод EAN	 4 078500 186285	 4 078500 187497	 4 078500 186483
Количество в упаковке / на паллете	2 / 140	2 / 120	2 / 140
Тип упаковки	Цветная упаковка-дисплей	Цветная упаковка-дисплей	Цветная упаковка-дисплей
Информация по продаже	—	—	—
Количество выходов	1	2	1
Продолжительность полива	1 мин - 7 ч 59 мин	1 мин - 3 ч 59 мин (на выход)	1 мин - 9 ч 59 мин
Частота полива	В любые дни недели, либо каждый 2-й, 3-й или 7-й день.	В любые дни недели, либо каждый 2-й, 3-й или 7-й день.	В любые дни недели, либо каждый 2-й, 3-й или 7-й день.
Частота полива в день	Один, два или три раза	Один, два или три раза (на выход)	До шести раз в день
Электропитание	1 x щелочная батарейка типа «крона» 9 В (в комплект не входит)	1 x щелочная батарейка типа «крона» 9 В (в комплект не входит)	1 x щелочная батарейка типа «крона» 9 В (в комплект не входит)
Индикатор разряда	•	•	•
Соединительная резьба для водопроводного крана	26.5 мм (G 3/4"), 33.3 мм (G 1")	26.5 мм (G 3/4"), 33.3 мм (G 1")	26.5 мм (G 3/4"), 33.3 мм (G 1")
Рабочее давление	0.5 - 12 бар	0.5 - 12 бар	0.5 - 12 бар
ЖК-дисплей	•	•	•
Удобство программирования	•	•	•
Съемная панель управления	•	•	•
Подключение датчиков влажности почвы и датчиков дождя	•	•	•
Автоматическое управление датчика влажности почвы	•	•	•
Особенности	Большой, отсоединяющийся дисплей для удобного программирования. Можно подсоединить датчик дождя и влажности почвы одновременно к одному таймеру при помощи специального разветвителя (арт. 01189-00.630.00)	Большой, отсоединяющийся дисплей для удобного программирования. К каждому выходу можно подсоединить датчик дождя или датчик влажности почвы. Обои выходы можно управлять с помощью одного датчика	Три кнопки для быстрого изменения данных, управление до 6 подключенными приборами с автоматическим распределителем воды (арт. 11197). Можно подсоединить датчик дождя и влажности почвы одновременно к одному таймеру при помощи специального разветвителя (арт. 01189-00.630.00)

Удобство в использовании

Большой дисплей и съемная панель управления для более удобного программирования..



Энергосберегающая технология

Приблизительно 1 год работы от одной щелочной батарейки типа «крона» 9 В (не входит в комплект).

				
Описание	Датчик влажности почвы	Датчик дождя	Дополнительный кабель	Распределитель воды автоматический
Арт. №	1188-20	1189-20	1186-20	1197-29
Штрихкод EAN	 4 078500 118804	 4 078500 118903	 4 078500 118606	 4 078500 119795
Количество в упаковке / на паллете	2 / 304	2 / 324	2 / 576	2 / 100
Тип упаковки	Цветная упаковка-дисплей	Цветная упаковка-дисплей	Цветная упаковка-дисплей	Цветная упаковка-дисплей
Информация по продаже	—	—	—	—
Использование	Учет влажности почвы при управлении поливом	Учет осадков (дождя) при управлении поливом	Удлинение соединительного кабеля для датчиков макс. до 105 м	Автоматическое управление макс. 6 последовательно подключенными клапанами для полива
Использование	С компьютерами для полива GARDENA, блоками управления поливом 4040 modular (арт. № 1276), блоками управления поливом 4030 (арт. № 1283) и 6030 (арт. № 1284), элементами управления 9 В (арт. № 1250), системами полива горшечных растений (арт. № 1407)	С компьютерами для полива GARDENA, блоками управления поливом 4040 modular (арт. № 1276), блоками управления поливом 4030 (арт. № 1283) и 6030 (арт. № 1284), элементами управления 9 В (арт. № 1250), системами полива горшечных растений (арт. № 1407)	С датчиками влажности почвы (арт. № 1188), датчиками дождя электронными (арт. № 1189)	С таймерами подачи воды MasterControl GARDENA (арт. № 1864)
Электропитание	Батарейка 2 x 1,5 В (LR 14/С/малая, не входят в комплект), продолжительность работы около 1 года	Батарейка 1 x 9 В типа «крона» (не входит в комплект), продолжительность работы около 1 года	—	Механическое
Особенности	Надежность благодаря электронным измерениям разницы температур в почве, индикация актуального значения влажности почвы, с соединительным кабелем 5 м и штепсельной вилкой	Оптоэлектронный принцип действия — быстрая реакция в случае дождя, варианты установки в почве или на твердой поверхности почвы. С соединительным кабелем 5 м и штепсельной вилкой	Длина 10 м, для наземной и подземной прокладки	Последовательный полив участков сада согласно программированию таймера для полива, с резьбовым соединением 26,5 мм (G 3/4), в комплекте с 5 штуцерами (арт. № 18201) и 3 заглушками



Сенсорная технология экономичного полива

Каждый таймер автоматического полива оснащен штекером для соединения с датчиком дождя или влажности почвы (кроме арт. 1169). Если начался дождь, или если почва содержит достаточное количество влаги, датчики блокируют или прерывают запрограммированный цикл полива.



Распределитель воды автоматический

Обеспечивает полностью автоматическое управление максимум 6 подсоединенными устройствами в сочетании с таймером подачи воды GARDENA C 1060/MasterControl. Идеально подходит для полива отдельных растений или участков сада с разными потребностями в воде, а также в случаях, когда воды не достаточно для одновременного снабжения всех подсоединенных устройств.

GARDENA

Управление системой полива

Готовые решения для автоматического управления системами полива

Многоканальные системы управления поливом GARDENA - оптимальное решение при нехватке воды в водопроводе для обслуживания всей системы полива или для регулировки расхода воды в различных зонах полива.

- Возможность дистанционного управления клапанами без использования кабеля – с напряжением 9 В.
- Напор воды регулируется автоматически.
- Возможность устанавливать несколько независимых программ на каждый клапан для полива.
- Простое программирование с использованием руководства для пользователя.
- Подключение датчиков для экономного расхода воды при поливе. Датчик влажности почвы или датчик дождя останавливает или предотвращает автоматический полив, когда почва содержит достаточное количество влаги или когда начинается дождь.

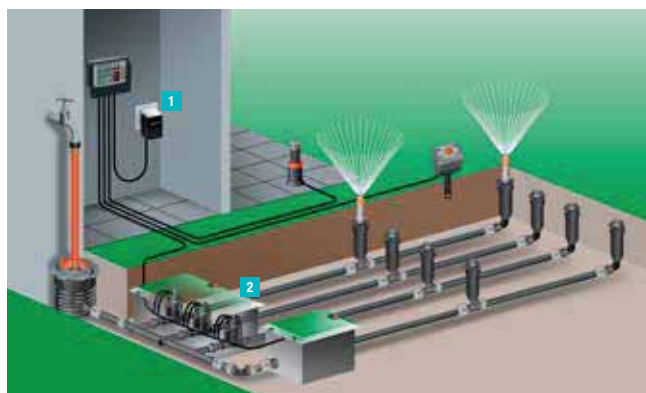

Для кабельного управления клапанами



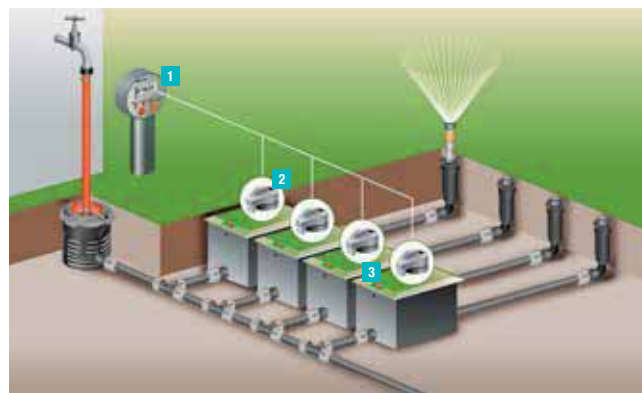



С помощью установленного на стене блока управления поливом **1** клапаны **2** получают напрямую по кабелю импульс, регулирующий поток воды. При этом возможно автоматическое управление максимум 12 клапанами для полива с напряжением 24 В.



Для дистанционного, беспроводного управления клапанами

С помощью мобильного программного блока **1** можно запрограммировать элементы **2** управления, регулирующие клапаны полива **3** и подачу воды согласно введенным параметрам. Беспроводные технологии – работа от батарейки типа «Крона» – возможность управления любым количеством клапанов с напряжением 9 В.



			
	CE	CE	CE
Описание	Блок управления поливом Classic 4030	Блок управления поливом Comfort 4040 modular	Дополнительный модуль Comfort 2040
Арт. №	1283-29	1276-27	1277-20
Штрихкод EAN			
Количество в упаковке / на паллете	2 / 168	2 / 144	4 / 840
Тип упаковки	Цветная упаковка-дисплей	Цветная упаковка-дисплей	Цветная упаковка-дисплей
Информация по продаже	–	–	–
Использование	Управление максимум 4 клапанами для полива 24 В	Управление максимум 4 клапанами для полива 24 В с возможностью расширения	Для блока управления поливом 4040 modular, для дополнительного подключения 2-х клапанов для полива 24 В
Использование	С клапаном для полива 24 В (арт. № 1278), блоком управления насосом 24 В (арт. № 1273)	С клапаном для полива 24 В (арт. № 1278), блоком управления насосом 24 В (арт. № 1273)	С блоком управления поливом 4040 modular (арт. № 1276)
Электропитание	230 В / 24 В	230 В / 24 В	–
Количество управляемых клапанов для полива 24 В	4	Макс. 4 (Возможность дополнения и расширения системы До 12)	Макс. 2
Индивидуальные программы полива для каждого клапана	3	4	В качестве блока управления поливом 4040 modular
Длительность полива для каждой программы	От 1 мин. до 3 ч. 59 мин., централизованная регулировка продолжительности полива в диапазоне 0 – 200 %	От 1 мин. до 4 ч. 59 мин., централизованная регулировка продолжительности полива в диапазоне 0 – 200 %	В качестве блока управления поливом 4040 modular
Подходит для установки на улице	Только с защитой от дождя	•	•
Мастер-канал для управления насосом	•	•	–
Соединение с клапанами	Соединительный кабель 24 В (арт. № 1280)		–
Предохранитель на случай отключения блока питания	9 В щелочная батарейка типа «крона» (в комплект не входит)		–
Особенности	Возможность подключения датчика дождя и датчика влажности почвы	Подключение до 12 клапанов с помощью модулей расширения 2040, возможность подключения датчиков влажности почвы и датчиков дождя	Простое штекерное соединение с центральным блоком 4040







CE



CE









Описание	Клапан для полива 24 В	Соединительный кабель 24 В
Арт. №	1278-27	1280-20
Штрихкод EAN	 4 078500 127875	 4 078500 128001
Количество в упаковке / на паллете	4 / 340	4 / 304
Тип упаковки	Цветная упаковка-дисплей	Цветная упаковка
Информация по продаже	–	–
Назначение	Кабельное подключение к блоку управления поливом GARDENA	Подключение до 6 клапанов для полива 24 В к блоку управления поливом GARDENA
Использование	С блоком управления поливом 4030 (арт. № 1283), 4040 modular (арт. № 1276), модулем расширения 2040 (арт. № 1277)	
Электропитание	–	–
Количество управляемых клапанов для полива 24 В	–	–
Индивидуальные программы полива для каждого клапана	–	–
Длительность полива для каждой программы	–	–
Подходит для установки на улице	•	•
Мастер-канал для управления насосом	–	–
Соединение с клапанами	–	–
Предохранитель на случай отключения блока питания	–	–
Управление через приложение	–	–
Возможность дополнения и расширения системы	–	–
Требования	–	–
Особенности	Открытие / закрытие возможно вручную. Самоочищающийся фильтр тонкой очистки для безотказной работы, рабочее давление от 0,5 до 12 бар, с внутренней резьбой 1"	15 м, поперечное сечение кабеля 7 x 0,5 мм., макс. длина кабеля 30 м, макс. напряжение 30 В



Многоканальное управление 9 В и принадлежности

			
Описание	Блок управления клапанами для полива	Регулятор	Клапан для полива 9 В
Арт. №	1242-27	1250-29	1251-29
Штрихкод EAN			
Количество в упаковке / на паллете	2 / 304	2 / 1140	2 / 264
Тип упаковки	Цветная упаковка-дисплей	Цветная упаковка-дисплей	Цветная упаковка-дисплей
Информация по продаже	–	–	–
Использование	Для программирования регулятора	Для управления клапаном для полива 9 В	Для управления системами полива после программирования регулятора 9 В с помощью программатора
Использование	С регулятором 9 В (арт. № 1250), с клапаном для полива 9 В (арт. № 1251)	С программатором (арт. № 1242), с клапаном для полива (арт. № 1251)	Программатор (арт. № 1242), с регулятором 9В (арт. № 1250)
Индивидуальные программы полива для каждого клапана	6	–	–
Длительность полива для каждой программы	1 мин - 9 ч 59 мин	–	–
Особенности	Передача данных от или к подключенному регулятору нажатием кнопки, батарейка типа «крона» 1 x 9 В (не входит в комплект), продолжительность работы около 1 года	Возможность подключения датчика влажности почвы или датчика дождя, батарейка типа «крона» 1 x 9 В (не входит в комплект), продолжительность работы около 1 года	Экономичная технология электромагнитных клапанов 9 В. Открытие / закрытие возможно вручную, оптимальная геометрия сечения клапана при минимальных потерях давления, с внутренней резьбой 1"

Принадлежности для многоканального управления

				
Описание	Коробка для клапана для полива V1	Коробка для клапана для полива V3	Концевая муфта для кабеля 24 В	Блок управления насосом 24 В
Арт. №	1254-29	1255-29	1282-20	1273-20
Штрихкод EAN				
Количество в упаковке / на паллете	2 / 68	2 / 24	4 / 1632	2 / 384
Тип упаковки	Цветная упаковка	Цветная упаковка	Цветная блистерная карточка	Цветная упаковка-дисплей
Информация по продаже	–	–	–	–
Состав комплекта	1 штука	1 штука	6 штук	1 штука
Использование	1 клапан для полива 9 В или 24 В	До 3-х клапанов для полива 9 В или 24 В	Герметичное подключение соединительного кабеля 24 В к клапану для полива 24 В при использовании коробки	Эксплуатация одного насоса (до 2000 Вт) в комбинации с блоком управления поливом
Использование	С клапаном для полива 9 В (арт. № 1251), с клапаном для полива 24 В (арт. № 1278)	С клапаном для полива 9 В (арт. № 1251), с клапаном для полива 24 В (арт. № 1278)	С соединительным кабелем 24 В (арт. № 1280)	С системами управления поливом 4040 modular (арт. № 1276), 4030 (арт. № 1283)
Особенности	Телескопическое резьбовое соединение для простого монтажа/демонтажа клапана, надежно закрывающаяся крышка, наружная резьба 2 x 1"	Подача воды с одной из 3 сторон по выбору, телескопическое резьбовое соединение для простого монтажа/демонтажа клапанов, водозащищенная соединительная коробка для наглядного соединения кабелей 24 В, центральный дренажный колпачок для слива воды из линии при угрозе заморозков, надежно закрывающаяся крышка, наружная резьба 4 x 1"	Простое соединение одним нажатием кнопки, поперечное сечение кабеля от 0,33 до 1,5 мм., максимальный диаметр кабеля 3,9 мм, максимальное напряжение 30 В	Кабель 10 м для подключения к блоку управления поливом. Возможность удлинения до 50 м, минимальное поперечное сечение кабеля 0,25 мм., пригоден для эксплуатации вне помещения (IP44).

GARDENA Газонокосилки-роботы

Делайте то, что любите



Тихая. Быстрая. Полностью автоматическая. Точная и надежная. Газонокосилка-робот GARDENA сделает ваш сад местом, где хочется расслабиться и отдохнуть - здесь и сейчас. GARDENA посвятила много времени и ресурсов разработке продукта, в основе которого лежат многочисленные исследования потребителей и разработки во всех подразделениях группы компаний. Вот уже более двух десятилетий наши газонокосилки-роботы косят газоны по всему миру!

Новая газонокосилка SILENO city является продуктом нашей экспертизы в области разработок и производства роботизированных газонокосилок, полученной за последние 20 лет.

Функция, которую все ждали: простая очистка газонокосилки-робота водой из садового шланга! К тому же, она работает очень тихо и еще проще устанавливается, чем раньше.





Описание	Газонокосилка-робот SILENO city 250	Газонокосилка-робот SILENO city 500
Арт. №	15001-33	15002-33
Штрихкод EAN	 4 078500 032575	 4 078500 032674
Количество в упаковке / на паллете	1 / 4	1 / 4
Тип упаковки	Цветная картонная упаковка	Цветная картонная упаковка
Информация по продаже	–	–
Состав комплекта	–	–
Расширение	–	–
Тип аккумулятора	Литий-ионный аккумулятор	Литий-ионный аккумулятор
Мощность аккумулятора	18 V	18 V
Емкость аккумулятора	2.1 Ач	2.1 Ач
Время зарядки	60 мин.	60 мин.
Время кошения на одной зарядке прибл.	65 мин.	65 мин.
Рекомендованная площадь	< 250 м ²	< 500 м ²
Максимальный уклон	До 25 %	
Высота кошения, мин.- макс	20 - 50 мм	
Механизм кошения	Диск с 3 лезвиями	
Зарядка	Автоматическая	
Потребление электроэнергии в месяц	4 кВт	7 кВт
Вес	7.0 кг	7.0 кг
Размеры (Д x Ш x В)	55 x 36 x 22 см	
Ограничительный провод	150 м	
Фиксаторы ограничительного провода	200 шт.	
Режущие ножи	–	
Муфты	1	
Клеммы	3	
Корпус	Высококачественный пластик	
Дисплей	ЖК дисплей с программируемым меню	
Определение участка кошения	По ограничительному проводу	
Датчик	Столкновения, поднятия и наклона	
Программирование времени кошения	При помощи панели управления и дисплея	
Работает в дождь	•	
Защита от кражи / PIN код	•	
Очистка водой из садового шланга	•	
Функция отложенного запуска	3 / устанавливаемая	
Установка зарядной станции в любом месте	•	
EasyPassage - автоматическое кошение в очень узких коридорах	•	
SensorCut - подстраивает частоту кошения к скорости роста травы	–	
Простая установка обновлений программного обеспечения	•	



Для средних и небольших газонов





Тенденция движется в сторону уменьшения площади садовых участков. Потребители могут теперь больше времени уделять уходу за своими цветочными клумбами и овощными грядками или отдыху в саду, в то время как газонокосилка-робот SILENO city будет аккуратно и почти беззвучно подстригать газон.

Для садов сложной конфигурации

Для небольших садовых участков со сложной конфигурацией или с извилистым ландшафтом, газонокосилка-робот SILENO city предлагает множество индивидуальных настроек. Функция отложенного старта позволяет вам определять как часто ваша газонокосилка-робот будет косить на удаленных участках сада. EasyPassage легко проведет ее в пределах ограничительного провода даже в очень узких участках сада. Зарядная станция может быть установленная в узких местах.



Принадлежности для газонокосилки-робота

		
Описание	Навес зарядной станции для газонокосилки-робота	Чехол для хранения газонокосилки-робота
Арт. №	4007-60	4057-20
Штрихкод EAN		
Количество в упаковке / на паллете	1 / 4	1 / 36
Тип упаковки	Цветная картонная упаковка	Цветная картонная упаковка
Информация по продаже	—	—
Применение	Защищает газонокосилку-робот и зарядную станцию от дождя и солнца	Безопасное хранение в зимнее время
Использование	R40Li, R70Li, SILENO city, smart SILENO city	Для всех газонокосилок-роботов GARDENA
Состав комплекта	Навес зарядной станции - 1 шт. Крепежные винты - 6 шт.	Чехол - 1 шт.

Принадлежности для газонокосилки-робота

					
Описание	Набор режущих ножей	Клеммы-соединители ограничительного провода/муфты	Фиксаторы ограничительного провода	Ограничительный провод 150 м	Набор для ремонта ограничительного провода
Арт. №	4087-20	4089-20	4090-20	4088-20	4059-20
Штрихкод EAN					
Количество в упаковке / на паллете	5 / 1470	5 / 1470	2 / 200	1 / 120	1 / 400
Тип упаковки	Цветная блистерная карточка	Цветная блистерная карточка	Цветная упаковка	Цветная упаковка-дисплей	Цветная блистерная карточка
Информация по продаже	—	—	—	—	—
Применение	Для замены режущих ножей	Для ограничительного провода	Для закрепления ограничительного провода	Для установки области кошения	Для ремонта ограничительного провода в случае его повреждения или для небольшой корректировки периметра кошения
Использование	для всех газонокосилок-роботов GARDENA				
Состав комплекта	Ножи с винтами - 9 шт. (3 комплекта)	6 Муфт, 3 Клеммы	100 шт.	Ограничительный провод - 150 м	Ограничительный провод - 5м, Клеммы - 6 шт., Фиксаторы ограничительного провода - 10 шт.

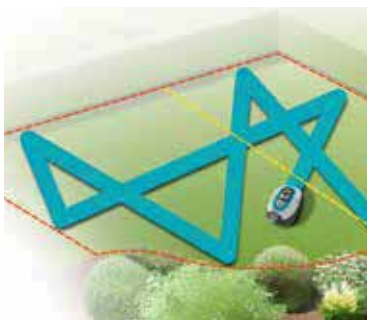

Система SensorCut

Равномерное движение не по полосам. Благодаря свободному движению газонокосилки-робота в разные стороны в пределах ограничительного провода, газон становится все ровнее и чище. Ежедневный уход за газоном делает его плотным и густым, как ковер.



Косит траву в любую погоду

Газонокосилка-робот GARDENA технологически на шаг впереди многих устройств и поэтому может подстригать газон в любую погоду. Больше не нужно устанавливать датчик дождя, чтобы останавливать работу газонокосилки в дождливую погоду.



Простая установка и навигация в меню

Простое и интуитивное меню позволяет легко запрограммировать и настроить газонокосилку-робот.



Невероятно тихая работа

Благодаря технологии Silent Drive газонокосилка-робот GARDENA работает настолько тихо, что Вы можете быть уверены, что этот маленький помощник не побеспокоит Ваших соседей.

Электрическая и аккумуляторная техника GARDENA

ОПЫТА
44
ГОДА
ОПЫТА

Система аккумуляторных батарей GARDENA HeartBeat.
Разработано для сада.

GARDENA делает выбор нужной аккумуляторной системы простым. Независимая от проводов. Экологичная. Мощная.

18 В Система литий-ионных аккумуляторных батарей для небольших и средних садов

40 В Система литий-ионных аккумуляторных батарей для больших садов



Li-Ion
POWER SYSTEM

18V



Li-Ion
POWER SYSTEM

40V
MAX



Кошение газона

Газонокосилки



PowerMax Li-18/32



PowerMax Li-40/32
PowerMax Li-40/37
PowerMax Li-40/41

Подравнивание травы

Триммеры



EasyCut Li-18/23
ComfortCut Li-18/23



PowerCut Li-40/30

Обрезка веток и кустарников

Ножницы для живой изгороди / Телескопические ножницы и сучкорезы



TCS Li-18/20
THS Li-18/42

ComfortCut Li-18/50
ComfortCut Li-18/60



PowerCut Li-40/60

Уборка листьев и веток

Садовые воздуходувно-пылесосы



AccuJet Li-18



PowerJetLi-40 (Выдув и Сбор)

18 В Система литий-ионных аккумуляторных батарей для небольших и средних садов



Li-Ion
POWER SYSTEM 18V

Небольшие и средние по площади сады заслуживают мощное аккумуляторное сердце! 18 В система аккумуляторных батарей - это источник энергии для различных садовых инструментов, включая оборудование для обрезки веток, стрижки кустарников, кошения травы и уборки листьев, которые сделают уход за садом простым и удобным. "Стричь, обрезать, сдувать и косить" - это звучит практически как сердцебиение! 18 В литий-ионная батарея - правильный выбор для садов небольших или средних размеров.

- Эффективная и надежная работа
- Простая в использовании
- Легкая и эргономичная



Один аккумулятор - множество применений в саду

EasyCut Li-18/23
ComfortCut Li-18/23

Новинка!

PowerMax Li-18/32

Li-Ion
POWER SYSTEM 18V

Новинка!

ComfortCut Li-18/50
ComfortCut Li-18/60

TCS Li-18/20

THS Li-18/42

AccuJet Li-18

40 В* Система литий-ионных аккумуляторных батарей для больших садов



Li-Ion
POWER SYSTEM 40V^{MAX}

40 В система аккумуляторных батарей идеально подходит для больших садов. Система GARDENA HeartBeat работает как мощный «мини-завод» по производству и поставке энергии с исключительной долговечностью и точностью. Она идеальна для садовой техники, которой требуется значительное количество энергии, чтобы стричь кустарники, обрезать ветки и сучки, подравнивать траву, сдувать и собирать опавшую листву или косить газон. Это превосходная технология для надежной работы мощных инструментов в больших садах.

- Эффективная и надежная работа
- Простая в использовании
- Мощная, но тихая

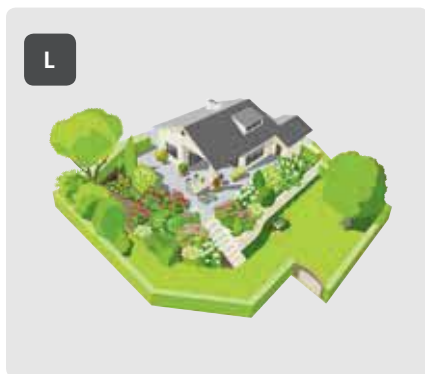

Один аккумулятор - множество применений в саду

PowerMax Li-40/32

PowerMax Li-40/37

PowerMax Li-40/41

PowerCut Li-40/60

PowerCut Li-40/30

PowerJetLi-40 (Выдув и Сбор)

Li-Ion POWER SYSTEM 40V^{MAX}

Новинка!

Новинка!

Новинка!









GARDENA PowerMax™ Электрические и аккумуляторные газонокосилки

Мощные и Эргономичные

Газонокосилки электрические и аккумуляторные PowerMax™ гарантируют идеальные результаты кошения, благодаря мощному двигателю PowerPlus™ и сверхострым мульчирующим ножам двойной закалки DuraEdge™.



Газонокосилки электрические

				
Описание	Газонокосилка электрическая PowerMax™ 1200/32	Газонокосилка электрическая PowerMax™ 1400/34	Газонокосилка электрическая PowerMax™ 1600/37	Газонокосилка электрическая PowerMax™ 1800/42
Арт. №	5032-20	5034-20	5037-20	5042-20
Штрихкод EAN	 4 078500 022873	 4 078500 022897	 4 078500 031073	 4 078500 031080
Количество в упаковке / на паллете	1 / 6	1 / 6	1 / 4	1 / 4
Тип упаковки	Цветная картонная упаковка	Цветная картонная упаковка	Цветная картонная упаковка	Цветная картонная упаковка
Информация по продаже	–	–	–	–
Мощность	1200 Вт	1400 Вт	1600 Вт	1800 Вт
Ширина кошения	32 см	34 см	37 см	42 см
Рекомендованная площадь	До 300 м²	До 400 м²	До 500 м²	До 800 м²
Объем травосборника	30 л	40 л	45 л	45 л
Центральная регулировка высоты кошения	10 положений: 20 - 60 мм	10 положений: 20 - 60 мм	5 положений: 20 - 60 мм	5 положений: 20 - 60 мм
Тип регулировки высоты кошения	QuickFit	QuickFit	QuickFit Plus	QuickFit Plus
Рукоятки эргономичной формы	ErgoTec	ErgoTec Plus	ErgoTec Plus	ErgoTec Plus
Телескопическая рукоятка	–	–	•	•
Боковые захваты для стрижки кромок газонов	•	•	•	•
Двигатель PowerPlus	–	–	•	•
Складная рукоятка	•	•	•	•
Нож DuraEdge	–	–	•	•
Индикатор уровня заполнения травосборника	•	•	•	•
SnC система (Кошение и сбор)	•	•	SnC Plus	SnC Plus
Вес	8.3 кг	9.7 кг	13.7 кг	14.3 кг
Другие характеристики	–	–	Нож для мульчирования в комплекте	Нож для мульчирования в комплекте
Особенности	–	–	2 в 1 (включая мульчирование), увеличенные задние колеса, компактное хранение	



Новинка!

Новинка!

CE

Описание	Газонокосилка аккумуляторная PowerMax™ Li-40/32	Газонокосилка аккумуляторная PowerMax™ Li-18/32	Газонокосилка аккумуляторная PowerMax™ Li-18/32 без аккумулятора
Арт. №	5033-20	5039-20	5039-55
Штрихкод EAN			
Количество в упаковке / на паллете	1 / 6	1 / 6	1 / 6
Тип упаковки	Цветная картонная упаковка	Цветная картонная упаковка	Цветная картонная упаковка
Информация по продаже	—	—	—
Мощность	литий-ионная батарея 40 В (максимальная / 36 В номинальная) / 2.6 Ач	2 литий-ионных батарей 18 В / 2.6 Ач	—
Ширина кошения	32 см		32 см
Рекомендованная площадь	До 280 м ²	До 230 м ²	—
Объем травосборника	30 л		30 л
Центральная регулировка высоты кошения	10 положений: 20 - 60 мм		10 положений: 20 - 60 мм
Рукоятки эргономичной формы	ErgoТес		ErgoТес
Боковые захваты для стрижки кромок газонов	•		•
Двигатель PowerPlus (бесщеточный)	•		•
Складная рукоятка	•		•
Индикатор уровня заполнения травосборника	•		•
Регулировка высоты кошения QuickFit	•		•
SpC система (Кошение и сбор)	•		•
Вес	9.1 кг	9.3 кг	8.4 кг
Состав комплекта	В комплекте: Аккумуляторная батарея BLi-40/100 - 1 шт. Зарядное устройство QC40 - 1 шт.	В комплекте: Аккумуляторная батарея BLi-18 - 2 шт. Зарядное устройство 18 В - 2 шт.	—
Особенности	Компактное хранение		Компактное хранение



Двигатель PowerPlus





Технология PowerPlus обеспечивает высокий крутящий момент, который гарантирует повышенную производительность, точность кошения и продлевает срок службы двигателя.

SpC система (Кошение и сбор)

На 20% больше скошенной травы собирается в травосборник благодаря улучшенной циркуляции воздуха внутри травосборника, что позволяет реже прерывать работу для его опустошения, а значит - экономит вам время.

Рукоятки эргономичной формы

Простое и удобное маневрирование газонокосилкой. Рукоятки ErgoТес и ErgoТес Plus обеспечивают гибкий подход к работе и позволяют использовать инструмент в естественном, комфортном для рук положении.

	 <p>Li-Ion POWER SYSTEM 40V^h</p> <p>Новинка!</p>	 <p>Li-Ion POWER SYSTEM 40V^h</p>
Описание	Газонокосилка аккумуляторная PowerMax™ Li-40/37	Газонокосилка аккумуляторная PowerMax™ Li-40/41
Арт. №	5038-20	5041-20
Штрихкод EAN	 4 078500 031097	 4 078500 025409
Количество в упаковке / на паллете	1 / 4	1 / 4
Тип упаковки	Цветная картонная упаковка	Цветная картонная упаковка
Информация по продаже	–	–
Мощность	литий-ионная батарея 40 В (максимальная / 36 В номинальная) / 4.2 Ач	литий-ионная батарея 40 В (максимальная / 36 В номинальная) / 2.6 Ач
Ширина кошения	37 см	41 см
Рекомендованная площадь	До 450 м ²	До 450 м ²
Объем травосборника	45 л	50л
Центральная регулировка высоты кошения	5 положений: 20 - 60 мм	10 положений: 25 - 75 мм
Рукоятки эргономичной формы	ErgoTec Plus	•
Боковые захваты для стрижки кромок газонов	•	–
Двигатель PowerPlus (бесщеточный)	•	•
Складная рукоятка	•	•
Индикатор уровня заполнения травосборника	•	–
Центральная регулировка высоты кошения	QuickFit Plus	•
SnC система (Кошение и сбор)	SnC Plus	–
Интуитивная панель управления (on/off, индикатор заряда батареи, режим ECO)	•	•
Вес	15.0 кг	21.8 кг
Состав комплекта	В комплекте: Аккумуляторная батарея BLi-40/160 - 1 шт. Зарядное устройство QC40 - 1 шт.	В комплекте: Аккумуляторная батарея BLi-40/160 - 1 шт. Зарядное устройство QC40 - 1 шт.
Особенности	Телескопическая рукоятка, 2 в 1 (включая мульчирование)	Металлическая дека



Нож DuraEdge

Мульчирующий нож двойной закалки для оптимального качества кошения.









Функция мульчирования

Заглушка для мульчирования: обеспечивает выбор работы - режим кошения со сбором травы в травосборник или мульчирование.

Телескопические рукоятки

Регулировка высоты рукояток для удобства в работе и оптимальной настройки под рост пользователя.

Принадлежности для газонокосилок

			
Описание	Нож запасной для PowerMax™ 1200/32 и 32 E	Нож запасной для PowerMax™ 1600/37 и 37 E	Нож запасной для PowerMax™ 1800/42 и 42 E
Арт. №	4080-20	4016-20	4017-20
Штрихкод EAN	 4 078500 408004	 4 078500 002585	 4 078500 002608
Количество в упаковке / на паллете	3 / 1020	3 / 432	3 / 432
Тип упаковки	Индивидуальная упаковка	Индивидуальная упаковка	Индивидуальная упаковка
Информация по продаже	Отгружается только упаковкой	Отгружается только упаковкой	Отгружается только упаковкой
Использование	Арт. № 4033, 4073, 5032	Арт. № 4075, 5037	Арт. № 4076, 5042
Другие характеристики	Закаленная сталь	Мульчирующий нож DuraEdge™. Мульчирующий нож двойной закалки с прецизионной заточкой	

Принадлежности для газонокосилок

				
Описание	Нож запасной для PowerMax™ Li-40/32 и Li-18/32	Нож запасной для PowerMax™ 1400/34	Нож запасной для PowerMax™ Li-40/37	Нож запасной для PowerMax™ Li-40/41
Арт. №	4100-20	4101-20	4103-20	4104-20
Штрихкод EAN	 4 078500 024099	 4 078500 024075	 4 078500 035156	 4 078500 025560
Количество в упаковке / на паллете	3 / 480	3 / 360	3 / 420	3 / 420
Тип упаковки	Индивидуальная упаковка	Индивидуальная упаковка	Индивидуальная упаковка	Индивидуальная упаковка
Информация по продаже	Отгружается только упаковкой	Отгружается только упаковкой	Отгружается только упаковкой	Отгружается только упаковкой
Использование	Арт. № 5033, 5039	Арт. № 5034, 4074	Арт. № 5038	Арт. № 5041

			
			
Описание	CE Аккумулятор литий-ионный BLi-40/100	CE Аккумулятор литий-ионный BLi-40/160	CE Зарядное устройство QC40 для литий-ионных аккумуляторов BLi-40
Арт. №	9842-20	9843-20	9845-20
Штрихкод EAN	 4 078500 021852	 4 078500 021845	 4 078500 022699
Количество в упаковке / на паллете	1 / -	1 / -	1 / -
Тип упаковки	Цветная картонная упаковка	Цветная картонная упаковка	Цветная картонная упаковка
Тип аккумулятора	Li-Ion	Li-Ion	-
Мощность аккумулятора максимальная / номинальная	40 В / 36 В	40 В / 36 В	-
Емкость аккумулятора	2.6 Ач	4.2 Ач	-
Время зарядки	приблиз. 90 мин..	2 ч 20 мин.	-
Индикатор уровня заряда аккумулятора POWER info	•	•	-
Вес	700 г	1200 г	-
Подходит для	Арт. № 5033, 5038, 5041, 9860, 9827, 9338		Арт. № 9842, 9843 (40 В тип аккумулятора)





GARDENA Газонокосилки барабанные

Механические, электрические или аккумуляторные барабанные газонокосилки обеспечивают идеальный уход за газоном благодаря бесконтактному механизму. Особо лёгкие на ходу, бесшумные, экономичные.

Газонокосилки барабанные

			
Описание	Газонокосилка барабанная механическая 330 Classic	Газонокосилка барабанная механическая 400 Classic	Газонокосилка барабанная механическая 400C Comfort
Арт. №	4027-20	4018-20	4022-20
Штрихкод EAN	 4 078500 023351	 4 078500 007580	 4 078500 005074
Количество в упаковке / на паллете	1 / 12	1 / 12	1 / 12
Тип упаковки	Цветная картонная упаковка	Цветная картонная упаковка	Цветная картонная упаковка
Информация по продаже	–	–	–
Рабочая ширина	33 см	40 см	40 см
Рекомендованная площадь	До 150 м ²	До 200 м ²	До 250 м ²
Высота кошения, мин.-макс	12 - 42 мм (4-ступенчатая)	12 - 42 мм (4-ступенчатая)	12 - 42 мм (4-ступенчатая)
Вес	8.2 кг	8.9 кг	9.4 кг
Рукоятки эргономичной формы	–	–	•
Дополнительный дефлектор для контролируемого выброса скошенной травы	–	–	•
Рекомендованные принадлежности (приобретаются отдельно)	Травосборник (Арт. № 4029)	Травосборник (Арт. № 4029)	Травосборник (Арт. № 4029)
Материал	Цилиндрические ножи из закаленной, высококачественной стали		
Применение	Для прецизионного кошения, как ножницами – ровно, тихо и без лишних усилий		
Особенности	Бесконтактный режущий механизм (цилиндрические ножи не соприкасаются с контрожным) обеспечивает бесшумную работу и легкость хода		
Другие характеристики	Компактное хранение, колеса со специальным профилем, цилиндрические ножи с покрытием от налипания, заточенный контрож, рукоятка для транспортировки, складная рукоятка		



Бесконтактная прецизионная техника кошения

Ровное и тихое кошение без лишних усилий.



Рукоятка для транспортировки

Для простого подъема газонокосилки.



Рукоятки эргономичной формы

Для максимального удобства еремещения и обращения с инструментом.



Описание	Газонокосилка барабанная аккумуляторная 380 Li	Газонокосилка барабанная электрическая 380 EC
Арт. №	4025-20	4028-20
Штрихкод EAN		
Количество в упаковке / на паллете	1 / 8	1 / 8
Тип упаковки	Цветная картонная упаковка	Цветная картонная упаковка
Информация по продаже	–	–
Рабочая ширина	38 см	38 см
Рекомендованная площадь	До 400 м ²	До 500 м ²
Высота кошения, мин.-макс	12 - 42 мм (плавная настройка)	12 - 42 мм (плавная настройка)
Мощность	25 Вт	400 Вт
Вес	13,6 кг	11,9 кг
Мощная аккумуляторная технология	•	–
LED Дисплей	•	–
Рукоятки эргономичной формы	•	•
Комплектация	Аккумулятор, травосборник и зарядное устройство	–
Дополнительный дефлектор для контролируемого выброса скошенной травы	•	•
Рекомендованные принадлежности (приобретаются отдельно)	Зарядное устройство для экспресс-зарядки аккумулятора (Арт. № 8831)	Травосборник (Арт. № 4029)
Материал	Сменный литий-ионный аккумулятор. Цилиндрические ножи из высококачественной, закаленной стали	Цилиндрические ножи из закаленной, высококачественной стали
Применение	Для беспроводного прецизионного кошения, как ножницами – ровно, тихо и без лишних усилий	
Особенности	Бесконтактный режущий механизм (цилиндрические ножи не соприкасаются с контрожом) обеспечивает бесшумную работу и легкость хода. Возможность использования в режиме механической косилки без аккумулятора и электричества	
Другие характеристики	Компактное хранение, колеса со специальным профилем, цилиндрические ножи с покрытием от налипания, заточенный контрож, рукоятка для транспортировки, складная рукоятка	

Принадлежности для газонокосилок барабанных



Описание	Травосборник
Арт. №	4029-20
Штрихкод EAN	
Количество в упаковке / на паллете	1 / 40
Тип упаковки	Цветная картонная упаковка
Информация по продаже	–
Вес	1,3 кг
Объем	35 - 49 л
Использование	для всех барабанных газонокосилок GARDENA



GARDENA Скарификаторы - аэраторы

Привлекательный дизайн, оптимальная маневренность и мощность для эффективного восстановления газона.



Рукоятка управления

Удобная настройка рабочей глубины.



Складная рукоятка

Экономия места при транспортировке и хранении.

Скарификаторы – аэраторы / Принадлежности





CE

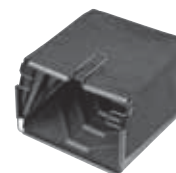

CE



Описание	Скарификатор-аэратор газонный электрический ES 500	Скарификатор-аэратор газонный электрический EVC 1000	Травосборник
Арт. №	4066-20	4068-20	4065-20
Штрихкод EAN	 4 078500 406604	 4 078500 406802	 4 078500 406505
Количество в упаковке / на паллете	1 / 8	1 / 8	1 / 57
Тип упаковки	Цветная картонная упаковка	Цветная картонная упаковка	Цветная картонная упаковка
Информация по продаже	–	–	–
Мощность	500 Вт	1000 Вт	–
Рабочая ширина	30 см	30 см	–
Вес	9.5 кг	10.5 кг	–
Рекомендованная площадь	600 м ²	600 м ²	–
Объем	–	–	40 л
Использование	–	–	GARDENA Скарификатор-аэратор газонный электрический ES 500 GARDENA Скарификатор-аэратор газонный электрический EVC 1000
Компактное хранение	–	•	–
Регулировка рабочей глубины	3 x 3 мм	3 x 3 мм	–
Материал	Износостойкие пружины из закаленной стали (возможность индивидуальной замены)	Ножи из оцинкованной стали специальной закалки	–
Применение	Скарификация газона (прочесывание, удаление мха и соломы)	Скарификация газона (прочесывание, удаление мха и соломы). Более эффективная модель, чем модификация с пружинами	–
Другие характеристики	Регулируемая рукоятка, легкость в транспортировке, колеса со специальным профилем, складная рукоятка		–
Особенности	Высокая производительность, легкий старт мощного двигателя, рукоятка с эргономичными элементами для комфортного использования		–

GARDENA Триммеры

Совершенный инструмент для любых задач

Мощные аккумуляторные или электрические триммеры

- для кошения кромок газона быстро и эффективно
- для кошения травы в труднодоступных местах
- для кошения густой или переросшей травы

Электрические высокопроизводительные триммеры идеально подходят для кошения высокой травы на больших площадях.

Легкие аккумуляторные триммеры обеспечивают свободу передвижения. Высококачественный мощный литий-ионный сменный аккумулятор с индикатором заряда для продолжительной работы.

Триммеры электрические



reddot award 2016
winner



CE



CE



Описание	Триммер электрический SmallCut 300/23	Триммер электрический Small Cut Plus 350/23
Арт. №	9805-20	9806-20
Штрихкод EAN	 4 078500 016506	 4 078500 016513
Количество в упаковке / на паллете	1 / 30	1 / 30
Тип упаковки	Цветная картонная упаковка	Цветная картонная упаковка
Информация по продаже	—	—
Мощность двигателя	300 Вт	350 Вт
Диаметр кошения	230 мм	230 мм
Диаметр корда	1.6 мм	1.6 мм
Длина корда	6 м	6 м
Система подачи корда	•	•
Сменная кассета	Арт. № 5307	Арт. № 5307
Вес	1.6 кг	1.8 кг
Особенности	—	XL: увеличенная на 10 см рабочая высота по сравнению с SmallCut 300/23



CE



CE

Описание	Триммер электрический EasyCut 400/25	Триммер электрический ComfortCut 450/25
Арт. №	9807-20	9808-20
Штрихкод EAN	 4 078500 001595	 4 078500 001618
Количество в упаковке / на паллете	1 / 25	1 / 21
Тип упаковки	Цветная картонная упаковка	Цветная картонная упаковка
Информация по продаже	–	–
Мощность двигателя	400 Вт	450 Вт
Диаметр кошения	250 мм	250 мм
Диаметр корда	1.6 мм	1.6 мм
Длина корда	6 м	6 м
Система подачи корда	•	•
Индивидуальная регулировка передней рукоятки	•	•
Ограничитель для защиты растений	•	•
Телескопическая рукоятка	•	•
Изменение угла наклона штанги	•	•
Изменение положения триммерной головки	–	•
Встроенное опорное колесо	–	•
Регулировка числа оборотов AutoSpeed	–	–
Сменная кассета	Арт. № 5307	Арт. № 5307
Вес	2.8 кг	3.1 кг



Изменение угла наклона штанги

С фиксатором для быстрого изменения угла наклона штанги. Для простого и эргономичного кошения (даже в труднодоступных местах (напр., под батутом или садовой скамейкой)).









Изменение положения триммерной головки

Режим вертикальной обработки кромок газона. Встроенное опорное колесо облегчает и упрощает кошение.



AutoSpeed

Автоматическое увеличение числа оборотов для легкого и особенно эффективного кошения высокой и переросшей травы.

	 Accu <small>NiMH</small>	 Li-Ion 18V <small>POWER SYSTEM</small>	 <small>CE</small>
Описание	SmallCut 300 Accu	Триммер аккумуляторный EasyCut Li-18/23R	Триммер аккумуляторный EasyCut Li-18/23R без аккумулятора
Арт. №	8844-20	9823-20	9823-55
Штрихкод EAN	 4 078500 884402	 4 078500 001557	 4 078500 025485
Количество в упаковке / на паллете	1 / 30	1 / 25	1 / 25
Тип упаковки	Цветная картонная упаковка	Цветная картонная упаковка	Цветная картонная упаковка
Информация по продаже	–	–	–
Тип / Емкость аккумулятора	Никель-металл-гидридный аккумулятор 18 В / 1.6 Ач	Литий-ионный аккумулятор 18 В / 2.6 Ач	–
Диаметр кошения	230 мм	230 мм	
Время работы	макс. 25 мин. (= 800 м обработанных кромок газона)	макс. 60 мин. (= 1500 м обработанных кромок газона)	–
Время зарядки	~ 3 ч	~ 4 ч	–
Диаметр корда	1,5 мм	Система кошения ножами RotorCut	
Длина корда	10 м	–	
Система подачи корда	•	–	
Индивидуальная регулировка передней рукоятки	–	•	
Ограничитель для защиты растений	–	•	
Телескопическая рукоятка	–	•	
Изменение угла наклона штанги	–	•	
Изменение положения триммерной головки	–	–	
Встроенное опорное колесо	–	–	
Сменные кассеты / запасные ножи	Арт. № 5306	Арт. № 5368	
Вес	2,9 кг	2,6 кг	2,1 кг
Комплектация	Комплектация: никель-металл-гидридный аккумулятор - 1 шт. зарядное устройство - 1 шт.	Комплектация: литий-ионный аккумулятор BLi-18 - 1 шт., зарядное устройство 18 В - 1 шт, запасные ножи RotorCut - 20 шт.	Комплектация: запасные ножи RotorCut - 20 шт.

POWER info



Сменный литий-ионный аккумулятор

Со светодиодным индикатором POWER info для контроля уровня зарядки аккумулятора. Большая емкость для длительной работы.



Система кошения ножами RotorCut

Долговечные пластиковые ножи для аккуратного кошения газона и эффективной работы. Замена без усилий.



Откидной ограничитель для защиты растений

Предотвращает скашивание цветов и растений.

Триммеры аккумуляторные

Li-Ion 40V
POWER SYSTEM



Новинка!

















Новинка!

CE







Описание	Триммер аккумуляторный PowerCut Li-40/30	Триммер аккумуляторный PowerCut Li-40/30 без аккумулятора
Арт. №	9827-20	9827-55
Штрихкод EAN		
Количество в упаковке / на паллете	1 / –	1 / –
Тип упаковки	Цветная картонная упаковка	Цветная картонная упаковка
Информация по продаже	–	–
Тип / Емкость аккумулятора	Литий-ионный аккумулятор 40 В макс. / 36 В номин. / 2.6 Ач	–
Диаметр кошения	300 мм	
Время работы	макс. 40 мин..	–
Время зарядки	~ 1.5 ч.	–
Диаметр корда	1.6 мм	
Длина корда	6 м	
Система подачи корда	•	
Индивидуальная регулировка передней рукоятки	•	
Ограничитель для защиты растений	–	
Телескопическая рукоятка	–	
Изменение угла наклона штанги	–	
Изменение положения триммерной головки	–	
Встроенное опорное колесо	–	
Сменные кассеты / запасные ножи	Арт. № 5307	
Вес	3.9 кг	3.2 кг
Комплектация	Комплектация: литий-ионный аккумулятор BLi-40 - 1 шт., зарядное устройство QC40 - 1 шт	–
Особенности	Интуитивно понятная панель управления (on/off, режим ECO), складная рукоятка для легкой транспортировки и компактного хранения.	



Принадлежности для триммеров

						
Описание	 CE	 CE	 Новинка! CE	 CE	 CE	
Аккумулятор	никель-металл-гидридный 18 В	литий-ионный VLi-18	Зарядное устройство QC40	литий-ионный VLi-40/100	литий-ионный VLi-40/160	
Арт. №	8834-20	9839-20	9845-20	8833-20	9842-20	9843-20
Штрихкод EAN						
Количество в упаковке / на паллете	2 / 576	2 / 480	1 / –	3 / –	1 / –	1 / –
Тип упаковки	Цветная картонная упаковка	Цветная картонная упаковка	Цветная картонная упаковка	Цветная картонная упаковка	Цветная картонная упаковка	Цветная картонная упаковка
Информация по продаже	Отгружается только упаковкой	Отгружается только упаковкой	–	Отгружается только упаковкой	–	–
Тип аккумулятора	Никель-металл-гидридный аккумулятор	Литий-ионный аккумулятор	–	–	Литий-ионный аккумулятор	Литий-ионный аккумулятор
Мощность аккумулятора	18 В	18 В	–	–	40 В / 36 В	40 В / 36 В
Емкость аккумулятора	1.6 Ач	2.6 Ач	–	–	2.6 Ач	4.2 Ач
Время зарядки	~ 3 ч.	~ 4 ч.	–	–	приблиз. 90 мин..	2 ч 20 мин.
Индикатор уровня заряда аккумулятора POWER info	–	•	–	–	•	•
Алюмин. иевый корпус	–	•	–	–	–	–
Вес	570 г	460 г	–	–	700 г	1200 г
Подходит для	Арт. № 8872, 8844	Арт. № 9823, 9825, 9335, 8881, 8866, 5039, 9837, 9838	Арт. № 9842, 9843 (40 В тип аккумулятора)	Арт. № 9839, 9840 (18 В Тип аккумулятора)	Арт. № 9860, 9827, 9338, 5033, 5038, 5041	Арт. № 9860, 9827, 9338, 5033, 5038, 5041

Принадлежности для триммеров

			
Описание	Ножи запасные RotorCut	Кассета сменная	Кассета сменная
Арт. №	5368-20	5306-20	5307-20
Штрихкод EAN			
Количество в упаковке / на паллете	6 / 936	6 / 1440	6 / 1428
Тип упаковки	Цветная блистерная карточка	Цветная блистерная карточка	Цветная блистерная карточка
Информация по продаже	Отгружается только упаковкой	Отгружается только упаковкой	Отгружается только упаковкой
Диаметр корда	–	1.5 мм	1.6 мм
Длина корда/Состав комплекта	20 ножей	10 м	6 м
Подходит для	Арт. 9823 (EasyCut Li-18/23R), Арт. 9825 (ComfortCut Li-18/23R), Арт. 8840 (AccuCut 400 Li), Арт. 8841 (AccuCut 450 Li), Арт. 2417 (AccuCut)	Арт. 8844 (SmallCut 300), Арт. 8845 (SmallCut 300 Accu), Арт. 9824 (EasyCut Li-18/23)	Арт. 9805 (SmallCut 300/23), Арт. 9806 (SmallCut Plus 350/23), Арт. 9807 (EasyCut 400/25), Арт. 9808 (ComfortCut 450/25), Арт. 9809 (ComfortCut Plus 500/27), Арт. 9827 (PowerCut Li-40/30), Арт. 8846 (EasyCut 400), Арт. 8847 (ComfortCut 450), Арт. 8848 (PowerCut 500)

GARDENA Аккумуляторные НОЖНИЦЫ

Идеально ровный срез травы у кромок газона

Универсальное использование: для стрижки кромок газонов и придания формы кустарникам и живым изгородям, благодаря сменным лезвиям (опционально). Лезвия с прецизионной заточкой и мощный литий-ионный аккумулятор обеспечивают точность среза и удобство в использовании. Модель ClassicCut имеет поворотную рукоятку и опорные колеса для большего комфорта.



Ножницы для газонов и кустарников аккумуляторные



Описание	Ножницы для газонов аккумуляторные AccuCut	Ножницы для газонов аккумуляторные AccuCut	Комплект: Ножницы для газонов аккумуляторные AccuCut Li с 2 ножами	Ножницы для кустарников аккумуляторные AccuCut	Ножницы для кустарников аккумуляторные AccuCut	Ножницы для газонов аккумуляторные ClassicCut ¹
Арт. №	9850-20	9850-30	9852-33	9851-20	9851-30	8885-20
Штрих код EAN						
Количество в упаковке	4	14	28	4	14	3
Тип упаковки	Цветная упаковка-дисплей	Цветная упаковка-дисплей	Цветная упаковка-дисплей	Цветная упаковка-дисплей	Цветная упаковка-дисплей	Цветная упаковка-дисплей
Тип / Емкость аккумулятора	3,6 В Li-Ion / 1,5 Ач	3,6 В Li-Ion / 1,5 Ач	3,6 В Li-Ion / 1,5 Ач	3,6 В Li-Ion / 1,5 Ач	3,6 В Li-Ion / 1,5 Ач	3,6 В Li-Ion / 1,5 Ач
Время работы	Макс. 40 мин (= 700 м обработанных кромок газона)	Макс. 40 мин (= 700 м обработанных кромок газона)	Макс. 40 мин (= 700 м обработанных кромок газона)	Макс. 40 мин	Макс. 40 мин	Макс. 45 мин (= 800 м обработанных кромок газона)
Время зарядки	~ 5 ч	~ 5 ч	~ 5 ч	~ 5 ч	~ 5 ч	~ 5 ч
Светодиодный индикатор уровня зарядки аккумулятора	—	—	—	—	—	•
Ширина ножа для травы	8 см	8 см	8 см	—	—	8 см
Длина ножа для кустарников	—	—	12 см	12 см	12 см	12,5 см (с аксессуарами)
Быстрая замена ножей без использования инструментов	—	—	—	—	—	•
Высококачественное лезвие с покрытием от налипания	—	—	—	—	—	•
Удобная поворотная рукоятка	—	—	—	—	—	•
Опорные колеса	—	—	—	—	—	(опция, арт. № 08893-00.630.00)
Рукоятка поворотная телескопическая	—	—	—	—	—	Принадлежности (арт. № 8899)
Масса	550 г	550 г	вес с ножом для травы - 560 г вес с ножом для кустарников - 620 г	620 г	620 г	550 г
Комплектация	Включая защитный чехол для ножа и зарядное устройство					

Ножницы для газонов и кустарников аккумуляторные



Описание	Комплект: Ножницы для газонов аккумуляторные Ассу ClassicCut + телескопическая рукоятка	Комплект: Ножницы для газонов и кустарников аккумуляторные ComfortCut с 2 ножами
Арт. №	8890-20	8897-20
Штрих код EAN		
Количество в упаковке	3	3
Тип упаковки	Цветная упаковка-дисплей	Цветная упаковка-дисплей
Тип / Емкость аккумулятора	3,6 В Li-Ion / 1,5 Ач	7,2 В Li-Ion / 1,5 Ач
Время работы	Макс. 45 мин (= 800 м обработанных кромок газона)	Макс. 90 мин (= 1400 м обработанных кромок газона)
Время зарядки	~ 5 ч	~ 7 ч
Светодиодный индикатор уровня зарядки аккумулятора	•	•
Ширина кошения (grass blade)	8 см	8 см
Длина ножа для кустарников	12,5 см (с принадлежностями)	18 см
Макс. диаметр ветки для среза	-	-
Быстрая замена ножей без использования инструментов	•	•
Высококачественное лезвие с покрытием от налипания	•	•
Удобная поворотная рукоятка	•	-
Опорные колеса	•	- (опция, арт. № 08893-00.630.00)
Ручка поворотная телескопическая	•	Принадлежности (арт. № 8899)
Масса	550 г (без рукоятки)	950 г
Комплектация	Вкл. защитный чехол для лезвия, вкл. зарядное устройство	



Ножницы для газонов и кустарников в одном инструменте

Все модели ClassicCut и ComfortCut (кроме ComfortCut 30) можно переоборудовать для стрижки газонов, кустарников или самшита.



Замена ножей без использования инструментов

Быстро, просто и безопасно — легкая замена ножей в зависимости от потребностей.



Удобная поворотная рукоятка

Вместе со встроенными опорными колесами обеспечивает эргономичность и удобство в работе.



Высококачественные лезвия: Сделано в Германии

С прецизионной заточкой и покрытием от налипания для оптимальной производительности и долговечности.

Ножи для ножниц аккумуляторных

¹ СДЕЛАНО В
ГЕРМАНИИ 



Описание	Нож для травы 8 см ¹	Нож для кустарников 12,5 см ¹	Нож для кустарников 18 см ¹
Арт. №	2340-20	2342-20	2343-20
Штрихкод EAN	 4 078500 234009	 4 078500 234207	 4 078500 234306
Количество в упаковке / на паллете	4 / 576	4 / 456	4 / 320
Тип упаковки	Цветная картонная упаковка	Цветная картонная упаковка	Цветная картонная упаковка
Информация по продаже	Отгружается только упаковкой	Отгружается только упаковкой	Отгружается только упаковкой
Ширина ножа для травы	8 см	–	–
Длина ножа для кустарников	–	12,5 см	18 см
Подходит для следующих аккумуляторных ножниц	ClassicCut, ComfortCut	ClassicCut, ComfortCut	ClassicCut, ComfortCut
Состав комплекта	–	–	–
Особенности	–	–	–

Ручки для ножниц аккумуляторных



Описание



Ручка поворотная
телескопическая

Арт. №

8899-20

Штрихкод EAN



Количество в упаковке / на паллете

3 / 108

Тип упаковки

Цветная картонная упаковка

Информация по продаже

–

Плавная настройка по высоте

85 - 120 см

Возможность поворота

С шагом 45° в обе стороны

Эргономичная ручка

•

Штекерное бескабельное
соединение

•

Подходит для следующих
аккумуляторных ножниц

ClassicCut, ComfortCut

Применение

Для работы в полный рост при обработке кромок газонов и нижней части живых изгородей, а также для оптимальных результатов при стрижке высоких живых изгородей и боковой стрижки



GARDENA Электрическая и аккумуляторная техника для ухода за деревьями и кустарниками

Удобство и мощность!



Ножницы для кустарников аккумуляторные

Ножницы обеспечивают оптимальную стрижку живой изгороди и придание формы небольшим кустарникам благодаря литий-ионному аккумулятору. Возможность использования в качестве ножниц для травы благодаря съемным ножам. Для идеально ровной стрижки кромок газона.



Ножницы для живой изгороди аккумуляторные/электрические

Лёгкие ножницы для живой изгороди с рукоятками эргономичной формы для удобной и безопасной стрижки живой изгороди различной высоты. Оптимальная конструкция ножей обеспечивает эффективный, быстрый и ровный срез ветвей. Сменный литий-ионный аккумулятор с индикатором уровня заряда для большей свободы передвижения и продолжительной работы. Для бытовой эксплуатации по стрижке живых изгородей.



Ножницы для живой изгороди аккумуляторные/электрические с телескопической рукояткой

Удобная стрижка высоких живых изгородей без использования лестницы. Регулировка наклона режущего блока для стрижки верхней и нижней части живой изгороди. Сменный литий-ионный аккумулятор с индикатором уровня заряда для большей свободы передвижения и продолжительной работы. Для бытовой эксплуатации по стрижке живых изгородей.



Телескопический высоторез

Мощный высоторез для подрезки и удаления высоко расположенных и труднодоступных ветвей и сучьев. Возможна регулировка наклона шины для упрощения обработки ветвей на высоте из положения стоя на земле.



Ножницы для живой изгороди электрические



reddot award 2016
winner

Описание

			
	CE	CE	CE
Описание	Ножницы для живой изгороди электрические EasyCut 420/45	Ножницы для живой изгороди электрические EasyCut 450/50	Ножницы для живой изгороди электрические EasyCut 500/55
Арт. №	9830-20	9831-20	9832-20
Штрихкод EAN	 4 078500 016568	 4 078500 016575	 4 078500 016582
Количество в упаковке / на паллете	1 / 24	1 / 24	1 / 24
Тип упаковки	Цветная картонная упаковка	Цветная картонная упаковка	Цветная картонная упаковка
Информация по продаже	–	–	–
Мощность двигателя	420 Вт	450 Вт	500 Вт
Длина ножей	45 см	50 см	55 см
Расстояние между лезвиями	18 мм	18 мм	18 мм
Рукоятки эргономичной формы	•	•	•
Защита от удара	•	•	•
Лазерная заточка ножей	–	–	–
Вес	2.6 кг	2.7 кг	2.7 кг



Рукоятки эргономичной формы

С большой кнопкой для быстрого и безопасного включения.



Защита от удара

Специальная защита на конце ножа предотвращает от повреждений при работе около земли.



reddot award 2016
winner

Описание



Ножницы для живой изгороди электрические ComfortCut 550/50









Ножницы для живой изгороди электрические ComfortCut 600/55

Арт. №	9833-20	9834-20
Штрихкод EAN	 4 078500 022774	 4 078500 022781
Количество в упаковке / на паллете	1 /22	1 /22
Тип упаковки	Цветная картонная упаковка	Цветная картонная упаковка
Информация по продаже	–	–
Мощность двигателя	550 Вт	600 Вт
Длина ножей	50 см	55 см
Расстояние между лезвиями	27 мм	27 мм
Рукоятки эргономичной формы	ErgoLine	ErgoLine
Защита от удара	•	•
Лазерная заточка ножей	•	•
ProZone	–	–
Вес	3.5 кг	3.5 кг
Другие характеристики	–	–



Ножницы для живой изгороди аккумуляторные

			
Описание	Ножницы для живой изгороди аккумуляторные EasyCut 42 Accu	Ножницы для живой изгороди аккумуляторные ComfortCut Li-18/50	Ножницы для живой изгороди аккумуляторные ComfortCut Li-18/50 без аккумулятора
Арт. №	8872-20	9837-20	9837-55
Штрихкод EAN			
Количество в упаковке / на паллете	1 / 28	1 / 22	1 / 22
Тип упаковки	Цветная картонная упаковка	Цветная картонная упаковка	Цветная картонная упаковка
Информация по продаже	–	–	–
Тип / Емкость аккумулятора	18 В NiMH/ 1.6 Ач	18 В Li-Ion/ 2.6 Ач	–
Время работы	макс. 60 мин.	макс. 60 мин.	–
Время зарядки	~ 3 ч.	~ 3 ч.	–
Длина ножей	42 см		50 см
Расстояние между лезвиями	16 мм		20 мм
Рукоятки эргономичной формы	•		•
Защита от удара	•		•
Вес	2.6 кг	2.9 кг	2.4 кг
Комплектация	Никель-металл-гидридный аккумулятор, зарядное устройство	В комплекте: Аккумуляторная батарея BLi-18 - 1 шт. Зарядное устройство 18 В - 1 шт.	–



















POWER info



Сменный литий-ионный аккумулятор

Со светодиодным индикатором POWER info для контроля уровня заряда аккумулятора. Большая емкость для длительной работы.

Ножницы для живой изгороди аккумуляторные

Описание	Li-Ion 18V POWER SYSTEM		Li-Ion 40V POWER SYSTEM	
				
				
				
				
Описание	Ножницы для живой изгороди аккумуляторные ComfortCut Li-18/60		Ножницы для живой изгороди аккумуляторные PowerCut Li-40/60	
Арт. №	9838-20	9838-55	9860-20	9860-55
Штрихкод EAN				
Количество в упаковке / на паллете	1 / 22	1 / 22	1 / –	1 / –
Тип упаковки	Цветная картонная упаковка	Цветная картонная упаковка	Цветная картонная упаковка	Цветная картонная упаковка
Информация по продаже	–	–	–	–
Тип / Емкость аккумулятора	18 В Li-Ion/ 2.6 Ач	–	40 В (максимум/36 В номинал.) Li-Ion / 2.6 Ач	–
Время работы	макс. 60 мин.	–	макс. 65 мин.	–
Время зарядки	~ 4 ч.	–	~ 1,5 ч.	–
Длина ножей		60 см		60 см
Расстояние между лезвиями		20 мм		24 мм
Рукоятки эргономичной формы		•		•
Защита от удара		•		•
Интуитивно понятная панель управления (on/off, ECO режим)		–		•
Вес	3.0 кг	2.5 кг	3.7 кг	3.0 кг
Комплектация	В комплекте: Аккумуляторная батарея BLi-18 - 1 шт. Зарядное устройство 18 В - 1 шт.	–	В комплекте: Аккумуляторная батарея BLi-40/100 - 1 шт. Зарядное устройство QC40 - 1 шт.	–





Описание	Телескопические ножницы для живой изгороди аккумуляторные THS Li-18/42	Телескопические ножницы для живой изгороди аккумуляторные THS Li-18/42 без аккумулятора
Арт. №	8881-20	8881-55
Штрихкод EAN	 4 078500 888103	 4 078500 025522
Количество в упаковке / на паллете	1 / 24	1 / 24
Тип упаковки	Цветная картонная упаковка	Цветная картонная упаковка
Информация по продаже	–	–
Мощность двигателя	–	–
Тип / Емкость аккумулятора	18 В Li-Ion/ 2.6 Ач	–
Время работы	макс. 90 мин.	–
Длина ножей		42 см
Расстояние между лезвиями		16 мм
Рукоятки эргономичной формы		•
Защита от удара		•
Поворотный режущий блок		•
Телескопическая рукоятка		•
Лазерная заточка ножей		–
Максимальная длина		3.0 м
Вес	3.5 кг	3.0 кг
Комплектация	В комплекте: Аккумуляторная батарея BLi-18 - 1 шт. Зарядное устройство 18 В - 1 шт.	–

Телескопический механизм

Удобная стрижка высоких живых изгородей без использования лестницы. Рабочая область – около 3 м.



Поворотная головка

Для стрижки кроны и основания живых изгородей.



Описание	Комплект: высоторез телескопический аккумуляторный TCS Li 18/20 + штанговые ножницы для живой изгороди THS Li 18/42
Арт. №	8867-20
Штрихкод EAN	 4 078500 004862
Количество в упаковке / на паллете	1 / 32
Тип упаковки	Цветная картонная упаковка
Информация по продаже	—
Мощность двигателя	—
Тип / Емкость аккумулятора	Литий-ионный аккумулятор 18 В / 2.6 Ач
Время работы	75 мин./75 мин.
Длина шины / Длина ножей	20 см / 42 см
Скорость цепи	3,8 м/с
Шаг цепи / Расстояние между лезвиями	13/8" / 16 мм
Ведущее звено	0.43" (1.1мм)
Емкость масляного бака	60 мл
Телескопическая рукоятка	•
Поворотный режущий блок	•
Фиксатор	•
Узкая конструкция	•
Защитный упор	•
Максимальная длина	до 4,0 / 3,0 м
Вес	3,5 кг
Комплектация	В комплекте: Аккумуляторная батарея VLi-18 - 1 шт. Зарядное устройство 18 В - 1 шт.



Телескопическая штанга

Для безопасного прореживания и обрезки сучьев и зарослей в труднодоступных местах.



Поворотная головка

Для легкой обрезки ветвей и сучьев на любой высоте.



Защитный упор













Легкая обрезка на высоте и защита цепи при работе около земли.



Сменный литий-ионный аккумулятор

Со светодиодным индикатором POWER info для контроля уровня заряда аккумулятора. Высокая производительность для продолжительной работы.

Принадлежности

Описание	 CE	 CE	 Новинка! CE	 CE	 CE	 CE
Артикул №	8834-20	9839-20	9845-20	8833-20	9842-20	9843-20
Штрихкод EAN	 4 078500 883405	 4 078500 024129	 4 078500 022699	 4 078500 025188	 4 078500 021852	 4 078500 021845
Количество в упаковке / на паллете	2 / 576	2 / 480	1 / –	3 / –	1 / –	1 / –
Тип упаковки	Цветная картонная упаковка	Цветная картонная упаковка	Цветная картонная упаковка	Цветная картонная упаковка	Цветная картонная упаковка	Цветная картонная упаковка
Информация по продаже	Отгружается только упаковкой	Отгружается только упаковкой	–	Отгружается только упаковкой	–	–
Тип аккумулятора	Никель-металл-гидридный аккумулятор	Литий-ионный аккумулятор	–	–	Литий-ионный аккумулятор	Литий-ионный аккумулятор
Мощность аккумулятора	18 В	18 В	–	–	40 В / 36 В	40 В / 36 В
Емкость аккумулятора	1.6 Ач	2.6 Ач	–	–	2.6 Ач	4.2 Ач
Время зарядки	~ 3 ч.	~ 4 ч.	–	–	приблиз. 90 мин..	2 ч 20 мин.
Индикатор уровня заряда аккумулятора POWER info	–	•	–	–	•	•
Алюмин. иевый корпус	–	•	–	–	–	–
Вес	570 г	460 г	–	–	700 г	1200 г
Подходит для	Арт. № 8872, 8844	Арт. № 9823, 9825, 9335, 8881, 8866, 5039, 9837, 9838	Арт. № 9842, 9843 (40 В тип аккумулятора)	Арт. № 9839, 9840 (18 В Тип аккумулятора)	Арт. № 9860, 9827, 9338, 5033, 5038, 5041	Арт. № 9860, 9827, 9338, 5033, 5038, 5041



GARDENA Садовые пылесосы и воздуходувы

Убирайте листья и мусор без усилий

Проще простого: садовые пылесосы и воздуходувы GARDENA идеально подходят для уборки листьев, мусора и скошенной травы, обеспечивая чистоту и порядок максимально быстро и без особых усилий.



Садовый воздуходув-пылесос

Инновационная технология для легкого перехода из режима пылесоса в режим воздуходува без использования инструментов. Идеальный помощник для уборки в саду. Для бытовой эксплуатации по уборке приусадебного участка.



Воздуходув аккумуляторный

Универсальный аккумуляторный воздуходув, легкий и удобный в использовании.

Идеален для быстрого сдувания листьев и мелких опилок вокруг дома и гаража или в саду. Для бытовой эксплуатации по уборке приусадебного участка.

Садовые воздуходувы и воздуходувы-пылесосы

Описание					
	CE	Li-Ion 18V POWER SYSTEM	CE	Li-Ion 40V POWER SYSTEM	Новинка! CE
Арт. №	9332-20	9335-20	9335-55	9338-20	9338-55
Штрихкод EAN					
Количество в упаковке / на паллете	1 / 12	1 / 27	1 / 27	1 / –	1 / –
Тип упаковки	Цветная картонная упаковка	Цветная картонная упаковка	Цветная картонная упаковка	Цветная картонная упаковка	Цветная картонная упаковка
Информация по продаже	–	–	–	–	–
Мощность двигателя	3000 Вт	18 В		40 В	
Тип / Емкость аккумулятора	–	Литий-ионный аккумулятор 18 В / 2.6 Ач		Литий-ионный аккумулятор 40 В макс. / 36 В номин. / 2.6 Ач	–
Скорость потока воздуха	310 км/ч	190 км/ч		макс. 320 км/ч	
Производительность всасывания	170 л/с	–		160 л/с	
Объем мусоросборника	45 л	–		30 л	
Коэффициент измельчения	макс. 16:1	–		макс. 8:1	
Время работы	–	макс. 30 мин.	–	макс. 40 мин.	–
Большой и легко опустошаемый мусоросборник	•	–	–	–	•
Регулировка скорости воздушного потока	•	–	–	–	•
Встроенный измельчитель	•	–	–	–	•
Скребок	•	–	–	–	•
Защитный упор	•	–	–	•	•
Вес	3.6 кг / 4.8 кг	1.8 кг	1.3 кг	2.9 кг / 3.8 кг	4.1 кг / 5.0 кг
Комплектация	Наплечный ремень - 1 шт.	В комплекте: Аккумуляторная батарея BLi-18 - 1 шт. Зарядное устройство 18 В - 1 шт.	–	В комплекте: Аккумуляторная батарея BLi-40/160 - 1 шт. Зарядное устройство QC40 - 1 шт. Наплечный ремень - 1 шт.	Наплечный ремень - 1 шт.
Особенности	Металлический нож для измельчения мусора, легкое переключение из режима воздуходувки в пылесос	–		3 в 1: выдув воздуха, всасывание (пылесос) и измельчение мусора, интуитивно понятная панель управления (on/off, boost режим)	



ClickFit

Инновационная технология простого перехода из режима пылесоса в режим воздуходувки.



Встроенный измельчитель















Прочное турбинное измельчительное колесо из металла для эффективного уменьшения объема и ускорения компостирования.



Кромочный скребок

Для удаления мокрой листвы.

Принадлежности для садовых воздуховуов и воздуховуов-пылесосов

Описание						
						
	CE	CE	Новинка! CE	CE	CE	CE
Аккумулятор никель-металл-гидридный 18 В	Аккумулятор литий-ионный BLi-18	Зарядное устройство QC40	Зарядное устройство 18 В	Аккумулятор литий-ионный BLi-40/100	Аккумулятор литий-ионный BLi-40/160	
Арт. №	8834-20	9839-20	9845-20	8833-20	9842-20	09843-20
Штрихкод EAN						
Количество в упаковке / на паллете	2 / 576	2 / 480	1 / –	3 / –	1 / –	1 / –
Тип упаковки	Цветная картонная упаковка	Цветная картонная упаковка	Цветная картонная упаковка	Цветная картонная упаковка	Цветная картонная упаковка	Цветная картонная упаковка
Информация по продаже	Отгружается только упаковкой	Отгружается только упаковкой	–	Отгружается только упаковкой	–	–
Тип аккумулятора	Никель-металл-гидридный аккумулятор	Литий-ионный аккумулятор	–	–	Литий-ионный аккумулятор	Литий-ионный аккумулятор
Мощность аккумулятора	18 В	18 В	–	–	40 В / 36 В	40 В / 36 В
Емкость аккумулятора	1.6 Ач	2.6 Ач	–	–	2.6 Ач	4.2 Ач
Время зарядки	~ 3 ч.	~ 4 ч.	–	–	приблиз. 90 мин..	2 ч 20 мин.
Индикатор уровня заряда аккумулятора POWER info	–	•	–	–	•	•
Алюмин. иевый корпус	–	•	–	–	–	–
Вес	570 г	460 г	–	–	700 г	1200 г
Подходит для	Арт. № 8872, 8844	Арт. № 9823, 9825, 9335, 8881, 8866, 5039, 9837, 9838	Арт. № 9842, 9843 (40 В тип аккумулятора)	Арт. № 9839, 9840 (18 В Тип аккумулятора)	Арт. № 9860, 9827, 9338, 5033, 5038, 5041	Арт. № 9860, 9827, 9338, 5033, 5038, 5041



GARDENA Ножницы для травы

СДЕЛАНО В
ГЕРМАНИИ



Идеальны для точной, механической стрижки кромок газонов и корректировки их высоты

Эргономичная форма рукоятки для удобства работы. Оптимальна для работы как правой, так и левой рукой. Волнообразное лезвие для точной стрижки кромок и корректировки их высоты.



360°



Возможность поворота лезвий под углом до 360°

Комфортная работа как правой, так и левой рукой.

Волнообразные, закаленные лезвия

Лезвия и направляющая удерживают траву на высоте среза и обеспечивают ровный и чистый срез по всей длине лезвия.

Специальная форма рукоятки Comfort

Ручка удобной для ладони формы облегчает стрижку благодаря равномерному распределению силы между указательным и большим пальцами.

Возможность работы с рукояткой

Для работы в полный рост, без нагрузки на позвоночник.





Новинка!

Описание	Ножницы для травы Classic	Ножницы для травы поворотные Comfort с рукояткой
Арт. №	8730-20	12100-20
Штрих код EAN	 4 078500 873048	 4 078500 032278
Количество в упаковке / на паллете	10 / 440	5 / 30
Тип упаковки	Цветная карточка с информацией о продукте	Цветная карточка с информацией о продукте
Информация по продаже	Отгружается упаковкой	–
Покрывтие	Закаленные, с блестящей оцинкованной поверхностью	С защитой от налипания
Заточка	Прямолинейная заточка	
Лезвие	Самозатачивающиеся ножи	
Специальная форма рукоятки с элементами из мягкого пластика	–	•
Поворотные лезвия	–	• (180°)
Ручка	–	•
Регулируемый наклон ручки	–	•
Опорные колеса	–	•
Особенности	Рукоятки эргономичной формы, фиксатор для управления одной рукой	





Описание	Ножницы для травы Comfort ¹	Ножницы для травы поворотные Comfort ¹	Ножницы для травы поворотные Comfort Plus ¹
Арт. №	8733-29	8734-20	8735-20
Штрих код EAN	 4 078500 873390	 4 078500 873406	 4 078500 873505
Количество в упаковке / на паллете	10 / 400	10 / 400	10 / 400
Тип упаковки	Цветная карточка с информацией о продукте	Цветная карточка с информацией о продукте	Цветная карточка с информацией о продукте
Информация по продаже	Отгружается упаковкой	Отгружается упаковкой	Отгружается упаковкой
Покрытие	С защитой от налипания		
Заточка	Волнообразная заточка		
Лезвие	Самозатачивающиеся ножи		
Специальная форма рукоятки Comfort	–	–	•
Поворотные лезвия	–	• (360°)	• (360°)
Особенности	Рукоятки эргономичной формы, рукоятки с элементами из мягкого пластика, фиксатор для управления одной рукой, направляющая		



Секаторы GARDENA

СДЕЛАНО В
ГЕРМАНИИ



Максимум возможностей для обрезки растений

Высококачественные секаторы GARDENA, произведенные в Германии, обладают инновационными техническими характеристиками и превосходной эргономикой, что обеспечивает надежный результат работы в течение длительного времени.



Рукоятки эргономичной формы с элементами из мягкого пластика легко и удобно удерживать в руке.



Ширину захвата рукояток можно легко отрегулировать и настроить под разный размер руки.



Секаторы стали еще более надежными в работе, благодаря интегрированной в рукоятку пружине из нержавеющей стали, которая не выпадет, не потеряется и не испачкается.

Секаторы GARDENA: для каждой задачи - своя модель



Секаторы для рук небольшого размера - идеально подходят для деликатной обрезки молодых растений и цветов.



Модели, удобные для рук большего размера, с увеличенным диаметром реза.



Мощные секаторы с алюминиевыми рукоятками и улучшенными характеристиками для большей прочности.

СДЕЛАНО В
ГЕРМАНИИ



reddot award 2016
winner



Описание	Секатор Classic (Дисплей)	Секатор B/S ¹	Секатор с наковаленкой A/S ¹	Секатор B/S-M (Дисплей) ¹
Арт. №	8754-30	8854-20	8855-20	8853-30
Штрих код EAN				
Количество в упаковке / на паллете	30 / 2700	10 / 840	10 / 840	30 / 240
Тип упаковки	Цветная карточка с информацией о продукте	Цветная карточка с информацией о продукте	Цветная карточка с информацией о продукте	Цветная карточка с информацией о продукте
Информация по продаже	Отгружается в дисплее по 30 шт.	Отгружается упаковкой	Отгружается упаковкой	Отгружается в дисплее по 30 шт.
Максимальный диаметр реза	18 мм	20 мм	18 мм	22 мм
Принцип резки	Двухлезвийный	Двухлезвийный	Механизм с наковаленкой	Двухлезвийный
Лезвия с прецизионной заточкой	•	•	•	•
Режущая головка под углом	•	•	•	•
Желобок для стока сока	•	•	–	•
Резак для проволоки	•	•	–	•
2 позиции захвата	•	•	•	•
Фиксатор для обслуживания одной рукой	•	•	•	•
Регулировка ширины раскрытия рукояток	–	–	–	2-ступенчатая регулировка
Рукоятки эргономичной формы	•	•	•	•
Рукоятки с дополнительными элементами из мягкого пластика	–	1x	1x	1x
Покрытие от налипания	•	•	•	•
Область применения	Для обрезки цветов, молодых побегов	Для обрезки цветов, молодых побегов и зеленых веток	Для обрезки старых веток и сучков	Для обрезки цветов, молодых побегов и зеленых веток
Особенности	Нижнее лезвие секатора из нержавеющей стали	Нижнее лезвие секатора из нержавеющей стали рукоятки из пластика, армированного стекловолокном, для большей прочности	Накладка наковаленки из прочного, армированного стекловолокном пластика	Нижнее лезвие секатора из нержавеющей стали, рукоятки из пластика, армированного стекловолокном, для большей прочности, 2 уровня раскрытия рукояток



СДЕЛАНО В
ГЕРМАНИИ



reddot award 2016
winner



Описание	Секатор с наковаленкой А/М	Секатор В/М	Секатор В/S-XL
Арт. №	8903-20	8904-20	8905-20
Штрих код EAN			
Количество в упаковке / на паллете	5 / 700	5 / 700	5 / 700
Тип упаковки	Цветная карточка с информацией о продукте	Цветная карточка с информацией о продукте	Цветная карточка с информацией о продукте
Информация по продаже	Отгружается упаковкой	Отгружается упаковкой	Отгружается упаковкой
Максимальный диаметр реза	23 мм	24 мм	24 мм
Принцип резки	Механизм с наковаленкой	Двухлезвийный	Двухлезвийный
Лезвия с прецизионной заточкой	•	•	•
Режущая головка под углом	•	•	•
Желобок для стока сока	–	•	•
Резак для проволоки	–	•	•
2 позиции захвата	•	•	•
Фиксатор для обслуживания одной рукой	•	•	•
Регулировка ширины раскрытия рукояток	–	–	Бесступенчатая регулировка
Рукоятки эргономичной формы	•	•	•
Рукоятки с дополнительными элементами из мягкого пластика	2x	2x	2x
Покрытие от налипания	•	•	•
Область применения	Для обрезки старых веток и сучков	Для обрезки более твердых веток и сучков с большим диаметром, а также для зеленых веток	Для обрезки более твердых веток и сучков с большим диаметром, а также для зеленых веток
Особенности	Накладка наковаленки из прочного, армированного стекловолокном пластика	Верхнее лезвие из нержавеющей стали, рукоятки из прочного пластика, усиленные армированным стекловолокном	Верхнее лезвие из нержавеющей стали, рукоятки из прочного пластика, усиленные армированным стекловолокном



Лезвия прецизионной заточкой с покрытием от налипания

Бережный и точный срез для защиты растений.



2 позиции захвата

Для мощного и быстрого среза.



Рукоятки эргономичной формы

Удобные рукоятки с мягкими элементами для дополнительного комфорта и надежного удержания.



Подходит к любому размеру руки

Ширину раскрытия рукояток легко настроить под необходимый размер руки.



Сменные лезвия / Регулируемый зазор между лезвиями

Для длительного срока службы и точной обрезки

СДЕЛАНО В
ГЕРМАНИИ



reddot award 2016
winner

Описание



Секатор В/Л



Секатор с храповым механизмом
SmartCut¹



Секатор В+/Л

Арт. №	8906-20	8798-20	8702-20
Штрих код EAN			
Количество в упаковке / на паллете	5 / 700	5 / 700	5 / 1000
Тип упаковки	Цветная блистерная упаковка	Цветная блистерная упаковка	Цветная блистерная упаковка
Информация по продаже	Отгружается упаковкой	–	–
Максимальный диаметр реза	25 мм	25 мм	24 мм
Принцип резки	Двухлезвийный	Механизм с наковаленкой	Двухлезвийный
Лезвия с прецизионной заточкой	•	•	•
Режущая головка под углом	•	•	•
Желобок для стока сока	•	–	•
Резак для проволоки	•	–	•
2 позиции захвата	•	•	•
Фиксатор для обслуживания одной рукой	•	•	•
Рукоятки эргономичной формы	•	•	•
Рукоятки с дополнительными элементами из мягкого пластика	2х	2х	2х
Покрытие от налипания	•	•	–
Область применения	Для обрезки твердых веток и сучков с большим диаметром, а также для зеленых веток	Для обрезки более твердых веток и сучков с большим диаметром, а также для сухих веток	Для обрезки твердых веток и сучков с большим диаметром, а также для зеленых веток
Особенности	Нижнее лезвие из нержавеющей стали, прочные рукоятки из алюминия, сменные лезвия, регулируемый зазор между лезвиями	Прочные рукоятки из алюминия, храповый механизм для усиления мощности реза (150% мощности)	Кованое нижнее лезвие, прочные рукоятки из алюминия, сменные лезвия, регулируемый зазор между лезвиями





Функция SmartCut

Автоматическое срабатывание храпового механизма для увеличения мощности реза толстых веток с большим диаметром.

СДЕЛАНО В
ГЕРМАНИИ



Описание	Ножницы Шнип-шнап	Ножницы для роз
Арт. №	8704-20	359-20
Штрих код EAN	 4 078500 870405	 4 078500 035903
Количество в упаковке / на паллете	10 / 2000	10 / 1440
Тип упаковки	Цветная карточка с информацией о продукте	Цветная карточка с информацией о продукте
Информация по продаже	Отгружается упаковкой	Отгружается упаковкой
Общая длина	180 мм	210 мм
Пригодны для мойки в посудомоечной машине	•	–
Ножи из высококачественной нержавеющей стали	•	•
Рукоятки эргономичной формы с элементами из мягкого пластика	•	–
Материалы	Лезвия специальной заточки	–
Область применения	Удобные, универсальные ножницы для кухни и сада. Идеальны для срезки цветов, трав и пряностей, а также резки веревок, проволоки, картона, пластика и т. п.	Для обрезки роз
Особенности	Удобны для работы как правой, так и левой рукой	Одни ножницы - четыре функции. Для резки / захвата / удаления шипов / смятия черенков





GARDENA Ножницы для живой изгороди

Союз инноваций и проверенного качества

Точная фигурная или сплошная стрижка: каждая модель оптимально соответствует своему назначению и отвечает потребностям каждого пользователя.



Короткие лезвия и точная заточка

Для придания идеальной формы кустарникам, например самшиту.



Короткие лезвия и точная заточка

Обеспечивают ровную стрижку длинным рядам живой изгороди.



Зубчатая передача

Обрезка толстых ветвей без особых усилий.

Для каждой задачи - подходящая модель ножниц для живой изгороди



Classic

Доверьтесь опыту: традиционные материалы, высокое качество.



Comfort

Превосходные результаты стрижки и простота в использовании. Интегрированные гелевые подушечки Technogel® Gelpads и двухсторонний буфер для оптимальной амортизации толчков.



Premium

Высококачественные материалы и технические особенности делают этот режущий инструмент особенно оригинальным, мощным и прочным.



Описание



Ножницы для живой изгороди механические Classic 540 FSC[®] 1



Комплект: Ножницы для живой изгороди механические Classic 540 FSC[®] + секатор Classic¹



Ножницы для живой изгороди механические Classic 540 FSC[®] 1



Ножницы для изгороди Boxwood Comfort

Арт. №	391-20	391-30	398-20	399-20
Штрих код EAN				
Количество в упаковке / на паллете	4 / 112	4 / 112	4 / 112	4 / 176
Тип упаковки	Блистер с цветной информационной карточкой	Блистер с цветной информационной карточкой	Блистер с цветной информационной карточкой	Блистер с цветной информационной карточкой
Информация по продаже	–	–	–	–
Общая длина	54 см	51 см	54 см	40 см
Длина ножей	23 см	20 см	23 см	18 см
Масса	830 г	840 г	890 г	615 г
Заточка	Волнообразная заточка	Прямолинейная заточка	Волнообразная заточка	Прямолинейная заточка
Лезвия	С покрытием от налипания	С покрытием от налипания	С покрытием от налипания	С покрытием от налипания
Гелевые подушечки на рукоятке	–	–	–	•
Интегрированный сучкорез	•	•	•	•
Гашение ударов с помощью двухсторонних упорных амортизаторов	•	•	•	•
Особенности	Деревянные рукоятки из древесины согласно стандартам FSC [®] . Прочные и долговечные.			Подходит для точного удобного формирования кустарника. Эргономичный дизайн для неустойчивой работы



Интегрированный сучкорез

Эффективность в работе благодаря обрезке отдельных толстых веток.



Рукоятки с элементами из пластика

Для оптимального захвата рукоятки и удобства в работе.



Лезвия с покрытием от налипания

Простая и точная стрижка благодаря лезвиям с прецизионной заточкой и защитным покрытием от налипания. Простой уход и защита от коррозии.



Интегрированный амортизатор



Оптимальная амортизация ударов благодаря встроенным на рукоятке гелевым подушечкам от Technogel[®].



Ножницы для живой изгороди Comfort 600



Комплект: Ножницы для живой изгороди механические телескопические Comfort 700 T + секатор Classic

Описание	Ножницы для живой изгороди Comfort 600	Комплект: Ножницы для живой изгороди механические телескопические Comfort 700 T + секатор Classic
Арт. №	393-20	394-30
Штрих код EAN	 4 078500 039307	 4 078500 039406
Количество в упаковке / на паллете	4 / 140	4 / 72
Тип упаковки	Блистер с цветной информационной карточкой	Блистер с цветной информационной карточкой
Информация по продаже	–	–
Общая длина	60 см	70- 90 см
Длина ножей	23 см	25 см
Масса	840 г	1380 г
Заточка	Прямолинейная заточка	Волнообразная заточка
Лезвия	С покрытием от налипания	С покрытием от налипания
Зубчатая передача	46 % больше производительности	–
Гелевые подушечки на рукоятке	•	–
Интегрированный сучкорез	•	•
Гашение ударов с помощью двухсторонних упорных амортизаторов	•	•
Телескопический механизм	–	•
Особенности	Комфортная и неутомительная работа в любой ситуации. Идеальны для точной, фигурной стрижки кустарников	Идеально подходит для обрезки высокой живой изгороди. Телескопические алюминиевые рукоятки-рычаги (+20 см) для обрезки на высоте. В комплекте двухлезвийный секатор Classic для обрезки цветов и молодых побегов



GARDENA

Сучкорезы

СДЕЛАНО В
ГЕРМАНИИ



Легкость и сила

Инновационные решения и современные материалы гарантируют удобство в работе и превосходные результаты резки.



Двухлезвийный

Сучкорез с двумя лезвиями идеально подходит для молодых побегов.



Сучкорез с наковаленкой

Прочная наковаленка оптимально подходит для среза твердых, сухих сучьев, удерживает сучья при резе и предотвращает повреждение коры дерева.



Сучкорез с храповым механизмом SmartCut

Чрезвычайно мощный и удобный в использовании. Инновационный храповый механизм позволяет без усилий резать даже толстые ветки и твердые породы дерева.

GARDENA Сучкорезы: для каждой задачи – своя модель.



Classic – Классическая модель для начинающих

Базовая модель для обрезки молодых побегов или старых, сухих сучьев. Прочные ручки с каплевидным профилем, эргономичные рукоятки с элементами из мягкого пластика и удобным захватом для безопасной и удобной работы.



Comfort – Для садоводов-любителей

Мощная, легкая и современная модель для ценителей эргономичности, качественной обрезки и комфорта. Высокая прочность, небольшая масса и улучшенная эргономика благодаря каплевидному профилю алюминиевых ручек. Рукоятки эргономичной формы с элементами из мягкого пластика и удобным захватом обеспечивают дополнительный комфорт и безопасность в работе.



Premium – Для профессионалов

Модели для самых требовательных пользователей. Акцент на высокие технологии и современный дизайн. Исполнение Premium: кованые ножи, зубчатая передача, дважды выгнутые алюминиевые рукоятки.



СДЕЛАНО В
ГЕРМАНИИ



reddot award 2014
winner

Описание



Сучкорез Classic 480 B¹



Сучкорез Classic 680 B¹



Сучкорез Classic 610 B



Сучкорез Classic 680 B
(Дисплей)

Арт. №	8776-20	8775-20	8766-29	8775-30
Штрих код EAN				
Количество в упаковке / на паллете	2 / 154	4 / 140	4 / 140	12 / 48
Тип упаковки	Блистер и цветная карточка с информацией о продукте, вкл. защитный чехол для лезвия			Дисплей с 12 x 8766 + 12 x 8754
Информация по продаже	—	—	—	Отгружается только по 12 штук в Дисплее
Максимальный диаметр сучьев	30 мм	35 мм	42 мм	35 мм
Общая длина	48 см	68 см	61 см	68 см
Масса	1000 г	1500 г	1520 г	1500 г
Принцип резки	Двухлезвийный	Двухлезвийный	Механизм с наковаленкой	Двухлезвийный
Лезвия с прецизионной заточкой	•	•	•	•
Покрытие от налипания	•	•	•	•
Рукоятки эргономичной формы	•	•	•	•
Рукоятки с дополнительными мягкими элементами	•	•	•	•
Амортизатор	•	•	—	—
Материалы	Алюминиевые ручки с каплевидным профилем			Алюминиевые ручки с каплевидным профилем
Область применения	Идеальны для молодых зеленых веток		Идеальны для молодых зеленых веток	Идеальны для молодых зеленых веток



Рукоятки эргономичной формы

Рукоятки эргономичной формы с ограничителем, выемкой под указательный палец и дополнительными мягкими компонентами для удобства в работе и надежного захвата.



Экономия усилий

Зубчатая передача позволяет работать с экономией усилий.



Лезвия с прецизионной заточкой

Для бережного, легкого и точного среза. Покрытие от налипания упрощает уход за инструментом и защищает лезвия от коррозии.



Телескопические алюминиевые ручки

Увеличенный радиус действия и усиленный рычажный момент. Телескопические алюминиевые ручки могут удлиняться на 25 см до суммарной длины в 90 см.

СДЕЛАНО В
ГЕРМАНИИ



Описание	Сучкорез Comfort 500 BL	Сучкорез Comfort 500 AL	Сучкорез Comfort 760 A 1
Арт. №	8770-20	8771-20	8777-20
Штрих код EAN	 4 078500 877008	 4 078500 877107	 4 078500 877701
Количество в упаковке / на паллете	2 / 154	2 / 154	2 / 66
Тип упаковки	Блистер и цветная карточка с информацией о продукте	Блистер и цветная карточка с информацией о продукте	Блистер и цветная карточка с информацией о продукте
Информация по продаже	–	–	–
Максимальный диаметр сучьев	35 мм	35 мм	42 мм
Общая длина	50 см	50 см	76 см
Масса	620 г	600 г	1500 г
Механизм усиления	38 %	38 %	40 %
Принцип резки	Двухлезвийный	Механизм с наковаленкой	Механизм с наковаленкой
Лезвия с прецизионной заточкой	•	•	•
Покрытие от налипания	•	• (Верхний нож)	•
Рукоятки эргономичной формы	•	•	•
Рукоятки с дополнительными мягкими элементами	–	–	•
Амортизатор	•	•	–
Механизм усиления	Запатентованный зубчатый привод для увеличения мощности реза на 38 %	Запатентованный зубчатый привод для увеличения мощности реза на 38 %	Мощность реза благодаря зубчатой передаче
Материалы	Ручки из армированного стекловолокном пластика	Сменная наковаленка. Ручки из армированного стекловолокном пластика	Алюминиевые ручки с каплевидным профилем
Область применения	Для обрезки зеленых веток	Для обрезания твердых, сухих веток	Для обрезания твердых, сухих веток
Особенности	Сверхлегкие, удобные и мощные		Сменная наковаленка



СДЕЛАНО В
ГЕРМАНИИ



Описание	Сучкорез телескопический Comfort 650 BT	Сучкорез Comfort с храповым механизмом SmartCut ¹	Сучкорез Premium 700 B
Арт. №	8779-20	8773-20	8710-20
Штрих код EAN	4 078500 877909	4 078500 877305	4 078500 871006
Количество в упаковке / на паллете	2 / 66	2 / 110	2 / 110
Тип упаковки	Блистер и цветная карточка с информацией о продукте, вкл. защитный чехол для лезвия	Блистер и цветная карточка с информацией о продукте	Блистер и цветная карточка с информацией о продукте
Информация по продаже	–	–	–
Максимальный диаметр сучьев	42 мм	45 мм	40 мм
Общая длина	65 см - 90 см	59 см	70 см
Масса	1361 г	1295 г	1253 г
Механизм усиления	Увеличение длины рычага при помощи телескопических ручек	250 %	18 %
Принцип резки	Двухлезвийный	Механизм с наковаленкой	Двухлезвийный
Лезвия с прецизионной заточкой	•	•	•
Сменные ножи	–	–	•
Кованый нижний нож	–	–	•
Покрытие от налипания	•	• (Верхний нож)	–
Регулируемый зазор между лезвиями	–	–	–
Рукоятки эргономичной формы	•	•	•
Рукоятки с дополнительными мягкими элементами	•	•	–
Амортизатор	•	–	•
Механизм усиления	Увеличенный радиус действия, усиленный рычажный момент благодаря телескопическим алюминиевым ручкам (+25 см)	Технология SmartCut с 4-ступенчатым храповым механизмом	–
Материалы	Алюминиевые ручки с овальным профилем	Алюминиевая наковаленка. Овальные алюминиевые ручки	Дважды выгнутые эргономичные алюминиевые ручки
Область применения	Идеальны для зеленых веток	Мощный сучкорез с наковаленкой для обрезки прочных твердых и сухих веток	Для бережной и точной обрезки растений
Особенности	Телескопический механизм	Легкий рез благодаря храповому механизму	Режущая головка под углом

GARDENA Высоторезы

СДЕЛАНО В
ГЕРМАНИИ



Специальный инструмент для обрезки высоких деревьев и густых кустарников

Удобная обрезка без застревания инструмента! Точная и целенаправленная обрезка даже в кроне деревьев. Без лестницы – безопасно и удобно.

Высоторезы для деревьев

СДЕЛАНО В
ГЕРМАНИИ

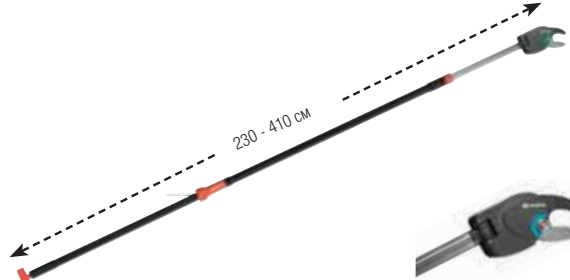

Описание	Высоторез StarCut 160 plus	Высоторез телескопический StarCut 410 plus
Арт. №	12000-20	12001-20
Штрих код EAN		
Количество в упаковке / на паллете	4 / 96	2 / 88
Тип упаковки	Чехол для защиты лезвий и цветная карточка с информацией о продукте	Чехол для защиты лезвий и цветная карточка с информацией о продукте
Информация по продаже	–	–
Максимальный диаметр сучьев	32 мм	32 мм
Общая длина	160 см	Плавная настройка от 230 до 410 см
Регулируемый угол реза (200°)	•	•
Зубчатая передача	•	•
T-образная рукоятка	•	•
Общий радиус действия	~ 3,5 м, с учетом роста пользователя	~ 6,5 м, с учетом роста пользователя
Интегрированный натяжной корд	•	•
Лезвие	Лезвия специальной формы удерживают срезаемую ветку в оптимальной зоне реза	
Материалы	Лезвия с прецизионной заточкой и покрытием от налипания	
Область применения	Удобная обрезка деревьев и густых кустарников	Удобная обрезка деревьев и густых кустарников без использования лестницы
Особенности	Легкая и удобная обрезка без застревания инструмента в кроне густых кустарников и деревьев благодаря узкой, легкой режущей головке и интегрированному натяжному корду	Легкая, удобная обрезка веток в кроне деревьев, стоя на земле и без стремянок. Узкая и легкая конструкция головки резака, а также интегрированный натяжной корд для удобства эксплуатации среди ветвей деревьев



Регулировка угла реза

Индивидуальная регулировка угла реза (200°) с уровня земли для точной обрезки веток в любом направлении роста.



Инновационный специальный крюк для захвата срезанных веток

Благодаря встроенному регулируемому крюку можно легко скинуть срезанные ветки на землю.



Стальной привод

Встроенный стальной привод обеспечивает надежную работу в течение длительного срока. 12-ступенчатая передача значительно увеличивает мощность реза.

СДЕЛАНО В
ГЕРМАНИИ



Описание	Сучкорез BL (насадка для комбисистемы)
Арт. №	298-20
Штрих код EAN	 4 078500 012614
Количество в упаковке / на паллете	4 / 96
Тип упаковки	Блистер и цветная карточка с информацией о продукте, включая защитный чехол для лезвия
Информация по продаже	–
Макс. диаметр ветки для среза	35 мм
Принцип резки	Двухлезвийный
Возможность подвешивания на ветку для удобства работы	•
Лезвия с прецизионной заточкой	•
Фиксатор	•
Длина натяжного корда	4.7 м
Прочный на разрыв натяжной корд	•
Уникальный механизм захвата и блокировки	•
D-образная рукоятка для эффективной и легкой работы	•
Система удобного хранения натяжного корда	•
Фиксатор корда	•
Возможность использования как ручные ножницы	•
Рекомендуемая ручка	Телескопические рукоятки комбисистемы GARDENA
Материалы	Закаленные лезвия с покрытием, препятствующие налипанию, для ровного, чистого среза
Область применения	Удобная обрезка зеленых и молодых ветвей и сучьев на значительной высоте
Особенности	Требуется меньше усилий благодаря 5-и ступенчатой передаче (+60 % к мощности)



Возможность подвешивания на ветвь

Минимизация усилий и удобство в работе.



D-образная рукоятка

Работать стало удобнее и эффективнее с регулируемой D-образной рукояткой.



Механизм захвата и блокировки

Легкая обрезка благодаря 5-и ступенчатой передаче и рычагу двойного действия.



Описание	Рукоятка телескопическая 160-290 см (для комбисистемы)	Рукоятка телескопическая 210-390 см (для комбисистемы)
Арт. №	3720-20	3721-20
Штрих код EAN	 4 078500 012652	 4 078500 012676
Количество в упаковке / на паллете	4 / 200	4 / 200
Тип упаковки	—	—
Информация по продаже	Отгружается упаковкой	Отгружается упаковкой
Длина	160 - 290 см	210 - 390 см
Рабочая высота	до 5 м	до 6 м
Совместимость	Для всех инструментов комбисистемы	
Материал	Высококачественный алюминий	
Ручка с пластиковым покрытием	•	
Нетеряющиеся установочные винты	•	
Установочный винт с компонентами из мягкого пластика	•	
Кнопочный механизм	•	
Овальная ручка	•	
Фиксатор	•	
Особенности	<p>Легкая настройка высоты с помощью кнопочного механизма. Фиксатор гарантирует надежное соединение сучкореза и ручки комбисистемы. Овальная ручка обеспечивает надежный захват и удобство в обращении, предотвращает прокручивание в руке.</p>	



Настройка по Вашим потребностям

Легко настроить длину ручки с помощью кнопочного механизма.



Надежное соединение

Установочный винт с компонентами из мягкого пластика позволяет легко и надежно собрать инструмент.



Овальная ручка

Обеспечивает надежный захват и удобство в обращении, предотвращает прокручивание в руке.

GARDENA Пилы садовые



Отличные инструменты для всех видов работ в саду и доме



Пилы комбисистемы

Для универсального использования.

Используются как садовые пилы, либо в сочетании с ручкой комбисистемы GARDENA.

С перекрестной разводкой зубьев или тройной заточкой зубьев для высокого качества пиления.



Пилы садовые

Твердое хромирование оптимально защищает лезвие от коррозии и ржавчины.



Зубья с тройной заточкой обеспечивают исключительную остроту и чистоту реза.

Импульсно закаленные вершины зубьев свидетельствуют о прочности и профессиональном качестве.



СДЕЛАНО В
ГЕРМАНИИ



Описание	Пила садовая 300 PP	Пила садовая изогнутая 300 PP
Арт. №	8737-20	8738-20
Штрих код EAN	 4 078500 873703	 4 078500 873802
Количество в упаковке / на паллете	6 / 324	6 / 324
Тип упаковки	Цветная карточка с информацией о продукте	Цветная карточка с информацией о продукте
Информация по продаже	—	—
Длина ножей	325 мм	315 мм
Заточка полотна	Полотно с перекрестной разводкой зубьев	Полотно с перекрестной разводкой зубьев
Фиксатор	•	•
Твердое хромированное полотно из высококачественной пружинной стали	•	•
Зубья с импульсной закалкой	•	•
Ушко для подвешивания	•	•
Защита от соскальзывания на конце рукоятки	•	•
Защита лезвия	•	•
Крюк для удаления спиленных веток	—	•
Рекомендуемая ручка	Комбисистема: Ручки телескопические арт. № 3712-20 или 3711-20	Комбисистема: Ручки телескопические арт. № 3712-20 или 3711-20
Материалы	—	—
Область применения	Для использования в качестве ручной пилы или в сочетании с рукояткой комбисистемы	
Особенности	Пиление в двух направлениях	Пиление «на себя»



Эргономичная рукоятка

Рука не соскальзывает даже при движении на себя благодаря ручке с компонентами из мягкого пластика и ограничителю на конце рукоятки.

Полотно пилы профессионального качества

Высококачественная пружинная сталь, кончики зубьев с импульсной закалкой и хромированная поверхность для надежной защиты от коррозии и износа.

Фиксатор

Фиксатор гарантирует надежное соединение пилы и ручки комбисистемы.

Крюк для удаления спиленных веток

Облегчает удаление спиленных веток из кроны.

СДЕЛАНО В
ГЕРМАНИИ



Описание	Пила садовая складная 135 P	Пила садовая складная 200 P	Пила садовая 300 P
Арт. №	8742-20	8743-20	8745-20
Штрих код EAN	 4 078500 874205	 4 078500 874304	 4 078500 874502
Количество в упаковке / на паллете	4 / 672	4 / 320	4 / 456
Тип упаковки	Цветная карточка с информацией о продукте	Цветная карточка с информацией о продукте	Цветная карточка с информацией о продукте
Информация по продаже	–	–	–
Длина	135 мм	200 мм	300 мм
Заточка полотна	Прецизионная разводка зубьев с тройной заточкой		
Твердое хромированное полотно из высококачественной пружинной стали	•	•	•
Зубья с импульсной закалкой	•	•	•
Полотно пилы с фиксатором (3 положения)	•	•	–
Ушко для подвешивания	•	•	•
Защита от соскальзывания на конце рукоятки	•	•	•
Особенности	Пиление «на себя»		



Эргономичная рукоятка

Эргономическая форма рукоятки. Рука не соскальзывает даже при движении на себя благодаря ручке с компонентами из мягкого пластика и ограничителю на конце рукоятки.



Полотно пилы профессионального качества

Высококачественная пружинная сталь, кончики зубьев с импульсной закалкой и хромированная поверхность для надежной защиты от коррозии и износа.



Прецизионная разводка зубьев с тройной заточкой

Пиление на себя для достижения быстрого результата при незначительном приложении усилия. Ровный и гладкий срез.



Полотно пилы с фиксатором

Фиксация полотна в трех рабочих положениях для комфортной работы.

GARDENA Топоры

Правильный инструмент для различных задач

Для валки небольших деревьев, заготовки дров, обрубки сучьев и плотницких работ.



Оптимальная форма, геометрия лезвия и обуха для различных видов работ.

Лезвие и обух различных моделей топоров GARDENA адаптированы под различные виды работы и обеспечивают оптимальный результат. Колуны GARDENA, благодаря клиновидной форме лезвия и углу заточки, подходят для заготовки дров и рубки средних и больших поленьев.

Защита от промаха

Накладка из нержавеющей стали защищает топориче в случае промаха.

Функция кувалды

Для легкого и эффективного вбивания клиньев.

Специальная форма обуха безопасна для клиньев.

Для использования с деревянными, пластиковыми и алюминиевыми клиньями (не стальными).

Топоры и колуны с особыми преимуществами

Форма и геометрия лезвия оптимизированы для лучшей производительности

Покрытие от налипания препятствует трению и оптимизирует силу удара

Накладка из нержавеющей стали для защиты топорича в случае промаха

Армированное стекловолокном прочное и упругое топориче

Топориче с компонентами из мягкого пластика для удобного и надежного захвата

Функция кувалды

Головка топора качественно соединена с топоричем для долгой и безопасной работы

Центр тяжести максимально приближен к головке топора для более мощного и контролируемого удара

Крюкообразное топориче предотвращает выскальзывание для максимальной безопасности





Описание	Топор походный 900 В	Топор плотницкий 1000 А	Топор универсальный 1400 А	Топор-колуны малый 1600 S	Комплект: Топор-колуны малый 1600 S + Заточный комплект (Дисплей)	Топор-колуны большой 2800 S
Арт. №	8713-48	8714-48	8716-48	8718-48	8718-30	8719-48
Штрих код EAN						
Количество в упаковке / на паллете	4 / 288	4 / 192	2 / 108	2 / 108	8	2 / 80
Тип упаковки	Цветная карточка с информацией о продукте	Цветная карточка с информацией о продукте	Цветная карточка с информацией о продукте	Цветная карточка с информацией о продукте	Упаковка дисплей, цветная карточка с информацией о продукте	Цветная карточка с информацией о продукте
Информация по продаже	—	—	—	—		—
Длина	34 см	45 см	60 см	60 см	60 см	70 см
Масса	900 г	1000 г	1400 г	1600 г	1600 г	2800 г
Масса лезвия топора	700 г	700 г	1000 г	1200 г	1200 г	2300 г
Покрытие лезвия топора	С покрытием от налипания					
Защитная накладка от промаха	—	—	•	•	•	•
Функция кувалды	•	•	•	•	•	•
Защита лезвия	• (Для крепления на брючном ремне)	•	•	•	•	•
Особенности	Функция кувалды					



GARDENA Топоры универсальные

Универсальные топоры GARDENA оптимально подходят для валки небольших деревьев, обрубки сучьев и выполнения плотницких работ.



GARDENA Колуны

Клиновидная форма лезвия легче расщепляет древесину и обеспечивает более комфортную работу без особого труда.



GARDENA Топор походный

Идеален для путешественников, туристов и автолюбителей.





GARDENA

Садовый инвентарь



Инновационный садовый инвентарь для работы с почвой

Абсолютно новые стандарты комфорта и функциональности:

- Прочность конструкции и длительный срок службы благодаря высококачественной стали со специальным покрытием
- Очень широкая рукоятка (D-образной формы) для большего приложения усилия
- Широкая защитная накладка с прочным упором для ноги обеспечивает эффективную и безопасную работу
- Рукоятки эргономичной формы с компонентами из мягкого пластика предотвращают скольжение



Лопаты Terraline™

Для копания, дачения, рыхления и перемещения грунта.



Вилы Terraline™

Для копания, удаления и рыхления грунта, особенно в местах, засаженных растениями.



Лопата совковая Terraline™

Разнообразное применение – перемещение грунта, песка, снега, гравия и других сыпучих материалов.



Описание	Лопата Terraline™ садовая	Лопата Terraline™ садовая, малая	Лопата Terraline™ штыковая
Арт. №	3771-24	3772-24	3773-24
Штрихкод EAN	 4 078500 377102	 4 078500 377140	 4 078500 377201
Количество в упаковке / на паллете	4 / 48	4 / 48	4 / 48
Тип упаковки	Цветная карточка с информацией о продукте	Цветная карточка с информацией о продукте	Цветная карточка с информацией о продукте
Информация по продаже	–	–	–
Общая длина	117 см	113 см	117 см
Форма рукоятки	D Форма рукоятки	D Форма рукоятки	D Форма рукоятки
Материал			
Область применения	Для копания, удаления, рыхления и перемещения грунта		Для копания, удаления, рыхления и перемещения грунта. Особенно подходят для работы с твердым грунтом
Особенности	Широкая рукоятка для захвата двумя руками с компонентами из мягкого пластика, широкая защитная накладка для упора ноги, каплевидный профиль черенка предотвращает случайное проворачивание, пластиковая накладка на черенке		



Рукоятка

Очень широкая рукоятка для захвата двумя руками обеспечивает хорошее приложение усилия. D-образная форма рукоятки.

Защитная накладка для упора ноги

Очень широкая защитная накладка из усиленного профиля хорошо передает усилие и снижает опасность травмирования при случайном соскальзывании ноги.



Описание	Вилы Terraline™ садовые	Лопата Terraline™ совковая универсальная
Арт. №	3781-24	3786-20
Штрихкод EAN	 4 078500 378147	 4 078500 378604
Количество в упаковке / на паллете	4 / 48	4 / 24
Тип упаковки	Цветная карточка с информацией о продукте	Цветная карточка с информацией о продукте
Информация по продаже	–	–
Общая длина	117 см	135 см
Форма рукоятки	D-образная рукоятка	D-образная рукоятка
Очень широкая защитная накладка для упора ноги	•	–
Материал	•	Полотно лопаты совковой формы из высококачественной закаленной стали
Область применения	•	Разнообразные возможности применения – для перемещения земли, песка, снега, щебня и других сыпучих материалов

Особенности

Широкая рукоятка для захвата двумя руками с компонентами из мягкого пластика, каплевидный профиль черенка предотвращает случайное проворачивание, пластиковая накладка на черенке



GARDENA Комбисистема

Надежное соединение гарантировано

- Комбисистема GARDENA воплощает в себе идею объединенного в одну систему садового инвентаря, которая позволит для каждой задачи подобрать правильную комбинацию ручки и инструмента и обеспечит садоводу-любителю эффективную и удобную работу, как у профессионала.
- Простое соединение с помощью большого винта из мягкого пластика
- Легко использовать
- Одна ручка - различные насадки - широкий спектр применения
- Правильный инструмент для любой работы - более 80 вариантов насадок
- Надежное соединение
- Высококачественные материалы, защитное покрытие



Надежное соединение с 1976



Широкий ассортимент GARDENA круглый год



Комбисистема: Ручьятки

Ручьятки эргономичной формы с покрытием от скольжения обеспечивают комфортную работу без усилий. Широкий ассортимент ручьяток для комбисистемы позволяет подобрать подходящую вам в зависимости от задач.



Комбисистема: Насадки

Для каждого вида работ – своя правильная насадка. Просто соедините насадку с подходящей ручьяткой и закрутите. Механизм крепления предотвращает проворачивание.



Комбисистема: Ручной инструмент

Ручки специальной формы и вспомогательные приспособления обеспечивают максимальную эргономику и удобство работы.



Комбисистема: Зимние инструменты

Зимние инструменты от GARDENA – неоценимая помощь в уборке снега и льда.

Комбисистема: Ручные инструменты

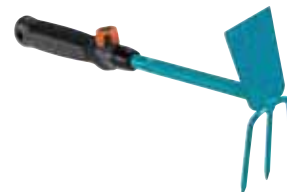

Описание	Мотыжка ручная 8911-20	Мотыжка ручная 8915-20
Арт. №	8911-20	8915-20
Штрихкод EAN	 4 078500 023382	 4 078500 023429
Количество в упаковке / на паллете	5 / 390	5 / 280
Тип упаковки	Цветная бирка с информацией о продукте	Цветная бирка с информацией о продукте
Информация по продаже	—	—
Рабочая ширина	6 см	6.5 см
Материал	Из высококачественной стали, с защитным покрытием	
Рукоятки эргономичной формы	•	•
Рукоятка с элементами из мягкого пластика	•	•
Область применения	Для рыхления, аэрации почвы и прополки сорняков	
Особенности	Защита от коррозии, возможность удлинения, нетеряющийся установочный винт с компонентами из мягкого пластика	

Комбисистема: Ручные инструменты



Описание	Грабли ручные 8919-20	Рыхлитель ручной 8921-20
Арт. №	8919-20	8921-20
Штрихкод EAN	 4 078500 023467	 4 078500 023481
Количество в упаковке / на паллете	5 / 450	5 / 520
Тип упаковки	Цветная бирка с информацией о продукте	Цветная бирка с информацией о продукте
Информация по продаже	Продается в упаковке	—
Рабочая ширина	12 см	7 см
Материал	Из высококачественной стали, с защитным покрытием	
Рукоятки эргономичной формы	•	•
Рукоятка с элементами из мягкого пластика	•	•
Крюкообразное расширение на конце рукоятки для предотвращения выскальзывания	•	•
Область применения	Для уборки сорняков, листьев и скошенной травы с грядок	Для рыхления и аэрации почвы без повреждения корней
Особенности	Защита от коррозии, возможность удлинения, нетеряющийся установочный винт с компонентами из мягкого пластика	

Комбисистема: Ручные инструменты



Описание	Пропалыватель ручной	Очиститель щелевой	Совок цветочный
Арт. №	8923-20	8927-20	8929-20
Штрихкод EAN			
Количество в упаковке / на паллете	5 / 640	5 / 700	5 / 520
Тип упаковки	Цветная бирка с информацией о продукте	Цветная бирка с информацией о продукте	Цветная бирка с информацией о продукте
Информация по продаже	—	Продается в упаковке	Продается в упаковке
Рабочая ширина	7 см	—	8.5 см
Материал	Высококачественная оцинкованная сталь с защитным покрытием	Нож двусторонней заточки из закаленной нержавеющей высококачественной стали	Высококачественная оцинкованная сталь с защитным покрытием
Ручьятки эргономичной формы	•	•	•
Ручьятка с элементами из мягкого пластика	•	•	•
Крюкообразное расширение на конце ручьятки для предотвращения выскальзывания	•	•	•
Область применения	Для рыхления почвы на небольших грядках и в ящиках	Для легкого удаления травы, сорняков и мха из стыков между плитами и камнями на дорожках и стенах	Для высадки и пересадки растений
Особенности	Защита от коррозии, возможность удлинения, нетеряющийся установочный винт с компонентами из мягкого пластика	В комплекте пластиковый чехол для лезвия для безопасного хранения, защита от коррозии, возможность удлинения, нетеряющийся установочный винт с компонентами из мягкого пластика	Защита от коррозии, возможность удлинения, нетеряющийся установочный винт с компонентами из мягкого пластика

Ручные инструменты



Описание	Совок для прополки	Совок цветочный	Совок цветочный
Арт. №	8935-20	8950-20	8951-20
Штрихкод EAN			
Количество в упаковке / на паллете	5 / 950	20 / 960	20 / 960
Тип упаковки	Цветная бирка с информацией о продукте	Россыпью в упаковке-дисплее	Россыпью в упаковке-дисплее
Информация по продаже	Продается в упаковке	В коробке 20 штук, россыпью	В коробке 20 штук, россыпью
Рабочая ширина	—	8 см	6 см
Материал	Из высококачественной стали, с защитным покрытием		
Ручьятки эргономичной формы	•	•	•
Ручьятка с элементами из мягкого пластика	•	—	—
Крюкообразное расширение на конце ручьятки для предотвращения выскальзывания	•	•	•
Область применения	Прополка сорняков	Для высадки и пересадки растений	
Особенности	Рабочая глубина 14,5 см защита от коррозии	Защита от коррозии	Защита от коррозии

Ручные инструменты



Описание	Вилка садовая	Совок садовый большой
Арт. №	8952-20	8953-20
Штрихкод EAN	 4 078500 023672	 4 078500 023696
Количество в упаковке / на паллете	20 / 960	5 / 280
Тип упаковки	Россыпью в упаковке-дисплее	Россыпью в упаковке-дисплее
Информация по продаже	В коробке 20 штук, россыпью	В коробке 20 штук, россыпью
Рабочая ширина	7.5 см	12 см
Материал	Из высококачественной стали, с защитным покрытием	
Ручьятки эргономичной формы	<ul style="list-style-type: none">•	<ul style="list-style-type: none">•
Крюкообразное расширение на конце ручьятки для предотвращения выскальзывания	<ul style="list-style-type: none">•	<ul style="list-style-type: none">•
Область применения	Посадка и пересадка растений без повреждения корней	Для высадки и пересадки растений
Особенности	Защита от коррозии	Защита от коррозии

Ручные инструменты





Описание	Мотыжка ручная	Грабли ручные	Рыхлитель ручной	Грабли цветочные
Арт. №	8955-20	8956-20	8957-20	8958-20
Штрихкод EAN	 4 078500 023719	 4 078500 023733	 4 078500 023757	 4 078500 023771
Количество в упаковке / на паллете	5 / 450	5 / 450	5 / 650	5 / 600
Тип упаковки	Цветная бирка с информацией о продукте	Цветная бирка с информацией о продукте	Цветная бирка с информацией о продукте	Цветная бирка с информацией о продукте
Информация по продаже	–	–	–	–
Рабочая ширина	6 см	12 см	7 см	8.5 см
Материал	Из высококачественной стали, с защитным покрытием			
Ручьятки эргономичной формы	<ul style="list-style-type: none">•	<ul style="list-style-type: none">•	<ul style="list-style-type: none">•	<ul style="list-style-type: none">•
Ручьятка с элементами из мягкого пластика	<ul style="list-style-type: none">•	<ul style="list-style-type: none">•	<ul style="list-style-type: none">•	<ul style="list-style-type: none">•
Крюкообразное расширение на конце ручьятки для предотвращения выскальзывания	<ul style="list-style-type: none">•	<ul style="list-style-type: none">•	<ul style="list-style-type: none">•	<ul style="list-style-type: none">•
Область применения	Для рыхления, аэрации почвы и прополки сорняков	Для уборки сорняков, листьев и скошенной травы с грядок	Для рыхления и аэрации почвы без повреждения корней	Для очистки и рыхления почвы
Особенности	Защита от коррозии	Защита от коррозии	Защита от коррозии	Защита от коррозии

Комплекты садовых инструментов

			 Новинка!	
Описание	Домашнее садоводство: Комплект садовых инструментов для балкона	Домашнее садоводство: Комплект садовых инструментов для балкона (Дисплей)	Домашнее садоводство: садовые инструменты для балкона	Домашнее садоводство: Комплект садовых инструментов базовый (Дисплей)
Арт. №	8970-20	8970-30	8974-20	8965-30
Штрихкод EAN	 4 078500 023863	 4 078500 023887	 4 078500 035064	 4 078500 023368
Количество в упаковке / на паллете	2 / 78	12 / 48	5 / –	20 / 80
Тип упаковки	Цветная упаковка с информацией о продукте	Цветная упаковка с информацией о продукте	Цветная бирка с информацией о продукте	Подарочная упаковка
Информация по продаже	–	В дисплее 12 наборов	Продается в упаковке	В дисплее 20 наборов
Материал	Литой алюминий и высококачественный пластик			–
Рукоятки эргономичной формы	•	•	•	•
Рукоятка с элементами из мягкого пластика	•	•	•	–
Крюкообразное расширение на конце рукоятки для предотвращения выскальзывания	–	–	–	•
Область применения	Для высадки и пересадки растений, рыхления почвы, обрезки цветов и трав, подметания балкона и террасы		Для высадки и пересадки растений, рыхления почвы	Прополка сорняков, высадка, пересадка и обрезка растений
Особенности	Комплект садовых инструментов для использования в домашних условиях (на балконе, террасе): секатор, лопатка цветочная, мотыжка, щетка и совок. Пластиковый ящик для хранения в комплекте Гарантия 25 лет		–	Комплект садовых инструментов: секатор арт. 8754, лопатка арт. 8950, совок для прополки арт. 8935, перчатки садовые арт. 206

Комплекты садовых инструментов

		
Описание	Домашнее садоводство: Комплект садовых инструментов (Дисплей)	
Арт. №	8966-30	
Штрихкод EAN	 4 078500 023856	
Количество в упаковке / на паллете	20 / 80	
Тип упаковки	Цветная упаковка с информацией о продукте	
Информация по продаже	В дисплее 20 наборов	
Материал	Многофункциональный кувшин из высококачественного пластика	
Рукоятки эргономичной формы	•	
Крюкообразное расширение на конце рукоятки для предотвращения выскальзывания	•	
Область применения	Полив, вскапывание, высадка, пересадка и обрезка цветов и молодых побегов	
Особенности	Комплект садовых инструментов: секатор арт. 8754, лопатка арт. 8950, перчатки садовые арт. 206 и многофункциональный кувшин с заостренным краем 2-в-1: для полива и вскапывания (например, почвы для цветов).	

Промо наборы ручного инструмента

		
Описание	Набор для выращивания базилика «Домашнее садоводство»	Набор для выращивания гвоздики «Домашнее садоводство»
Арт. №	8967-20	8967-32
Штрихкод EAN		
Количество в упаковке / на паллете	4 / –	30 / –
Тип упаковки	Цветная упаковка	Цветная упаковка
Информация по продаже	–	В дисплее 30 штук
Рукоятки эргономичной формы	•	•
Область применения	Для выращивания растений на окне	Для выращивания растений на окне
Содержимое упаковки	Совок цветочный 6 см 8951-20 Перчатки садовые для работы с почвой, размер 8 206-20 Стальная коробка для высадки Грунт для посадки Семена базилика	Совок цветочный 6 см 8951-20 Перчатки садовые для работы с почвой, размер 8 206-20 Стальная коробка для высадки Грунт для посадки Семена гвоздики
Особенности	Инструмент для посадки находится над коробкой	Инструмент для посадки находится над коробкой

Ручные инструменты

			
Описание	Сажалка для луковичных растений	Сажалка для луковичных растений (Дисплей)	Сажалка-лункообразователь
Арт. №	3412-20	3039-20	3487-20
Штрихкод EAN			
Количество в упаковке / на паллете	5 / 240	48 / 192	5 / 630
Тип упаковки	Бирка	–	Цветная бирка с информацией о продукте
Информация по продаже	–	В дисплее 48 штук	–
Рабочая глубина	–	–	19,5 см
Защита от коррозии	•	•	•
Материал	Из высококачественной стали, с защитным покрытием		Нержавеющее металлическое острие из цинкового сплава
Область применения	Посадка цветочных луковиц		Посадка саженцев без особых усилий
Особенности	Шкала глубины посадки и автовозврат ручки		Удобная в работе, прорезиненная рукоятка

GARDENA ручки комбисистемы

Одна ручка - различные насадки - широкий спектр применения



- Удобные, универсальные для всех насадок комбисистемы
- Идеальное соединение ручки и насадки
- Нетеряющийся установочный винт с компонентами из мягкого пластика
- Экологичность превыше всего: деревянные ручки отвечают всем экологическим стандартам Лесного попечительского совета FSC®



Комбисистема: Рукоятки



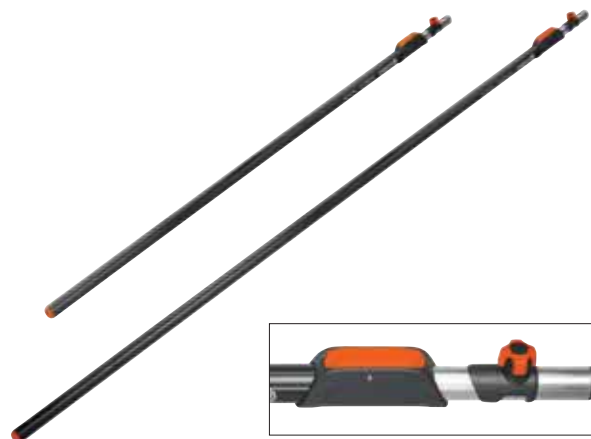

Описание	Рукоятка деревянная FSC® 130 см (для комбисистемы) ¹	Рукоятка деревянная FSC® 150 см (для комбисистемы) ¹	Рукоятка деревянная FSC® 180 см (для комбисистемы) ¹	Рукоятка алюминиевая 130 см (для комбисистемы)	Рукоятка алюминиевая 150 см (для комбисистемы)
Арт. №	3723-20	3725-20	3728-20	3713-20	3715-20
Штрихкод EAN	 4 078500 372305 ¹	 4 078500 372503 ¹	 4 078500 372800 ¹	 4 078500 371308 ¹	 4 078500 371506 ¹
Количество в упаковке / на паллете	10 / 640	10 / 640	10 / 640	10 / 750	10 / 600
Тип упаковки	—	—	—	—	—
Информация по продаже	Отгружается упаковками	Отгружается упаковками	Отгружается упаковками	Отгружается упаковками	Отгружается упаковками
Длина	130 см	150 см	180 см	130 см	150 см
Совместимость	Для всех инструментов комбисистемы	Для всех инструментов комбисистемы	Для всех инструментов комбисистемы	Для всех инструментов комбисистемы	Для всех инструментов комбисистемы
Материал	Древесина ясеня / Алюминий	Древесина ясеня / Алюминий	Древесина ясеня / Алюминий	Алюминий	Алюминий
Нетеряющиеся установочные винты	•	•	•	•	•
Особенности	Установочный винт с компонентами из мягкого пластика. Высококачественная, упругая древесина ясеня хорошо гасит вибрацию. Европейская древесина, сертифицированная по стандартам FSC®. Трубка из анодированного алюминия для надежного соединения с инструментом. Рукоятка с зауживанием, обеспечивающим надежный захват и удобство в обращении.			Легкость и прочность благодаря высококачественному алюминию. Приятное на ощупь полимерное покрытие для удобного, нескользящего захвата.	



Описание	Рукоятка алюминиевая эргономичная 130 см (для комбисистемы)	Рукоятка телескопическая 160-290 см (для комбисистемы)	Рукоятка телескопическая 210-390 см (для комбисистемы)
Арт. №	3734-20	3720-20	3721-20
Штрихкод EAN	 4 078500 373401	 4 078500 012652	 4 078500 012676
Количество в упаковке / на паллете	4 / 180	4 / 200	4 / 200
Тип упаковки	Цветная карточка с информацией о продукте	–	–
Информация по продаже	–	Продается в упаковке	Продается в упаковке
Длина	130 см	160 - 290 см	210 - 390 см
Рабочая высота	–	До 5 м	До 5 м
Совместимость	Для всех инструментов комбисистемы	Для всех инструментов комбисистемы	Для всех инструментов комбисистемы
Материал	Высококачественный алюминий	Высококачественный алюминий	Высококачественный алюминий
Ручка с покрытием из дюропласта	–	•	•
Нетеряющиеся установочные винты	•	•	•
Нетеряющийся установочный винт с компонентами из мягкого пластика	–	•	•
Кнопочный механизм	–	•	•
Овальная ручка	–	•	•
Фиксатор	–	•	•
Особенности	Крючковый захват на конце ручки защищает руки от скольжения и оптимизирует их положение при движении на конце ручки. Бороздки пластикового покрытия для удобства работы без скольжения рук	Легко настроить длину с помощью кнопочного механизма. Фиксатор гарантирует надежное соединение насадки и ручки комбисистемы. Овальная ручка обеспечивает надежный захват и удобство в обращении,	





Описание	Кронштейн для садовых инструментов (система хранения комбисистемы)	Держатель к кронштейну для садовых инструментов (система хранения комбисистемы)
Арт. №	3501-20	3503-20
Штрихкод EAN	 4 078500 350105	 4 078500 350303
Количество в упаковке / на паллете	4 / 112	4 / 576
Тип упаковки	Цветная упаковка-дисплей	Цветная упаковка-дисплей
Информация по продаже	–	–
Диаметр инструментов, подходящих для крючков	Ø от 18 до 40 мм	Ø от 18 до 40 мм
Суммарная нагрузка на один крючок	Максимум 10 кг	Максимум 10 кг
Суммарная нагрузка на весь кронштейн	Максимум 60 кг	–
Рабочая ширина	~ 78 см	–
Поставляется в комплекте с шурупами и дюбелями	•	•
Материалы	Алюминиевая планка с держателями из армированного стекловолокном пластика; оцинкованные стальные крючки с нескользящим покрытием	Держатель из армированного стекловолокном пластика. Оцинкованный стальной крючок с нескользящим покрытием
Область применения	Экономящее пространство место хранения бытовых и садовых инструментов, насадок комбисистемы, соединительных деталей Базовой системы GARDENA и других полезных принадлежностей.	Дополнительный кронштейн для садовых инструментов. Может монтироваться на стену отдельно.



Комбисистема: Уход за газоном

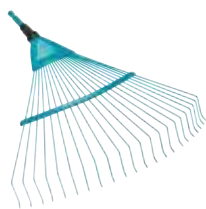

Описание	Грабли проволочные пружинящие	Грабли пластиковые веерные XXL складные
Арт. №	3100-20	3107-20
Штрихкод EAN	 4 078500 310000	 4 078500 310703
Количество в упаковке / на паллете	5 / 140	3 / 42
Тип упаковки	Цветная бирка с информацией о продукте	Цветная карточка с информацией о продукте
Информация по продаже	–	–
Рабочая ширина	50 см	77 см
Рекомендуемая длина ручки	130 см	130 см или 150 см
Материалы	Прочные проволочные зубья, с защитным покрытием	Пластик с интегрированной алюминиевой трубкой повышенной прочности
Область применения	Для очистки и аэрации газонов	Для быстрого сбора листьев, скошенной травы и другого садового мусора с больших площадей
Особенности	–	Складываются пополам для удобной уборки собранного мусора и компактного хранения. Большая фиксирующая накладка для удобства складывания.

Комбисистема: Уход за газоном



Описание	Грабли стальные веерные регулируемые	Грабли пластиковые веерные регулируемые
Арт. №	3103-20	3099-20
Штрихкод EAN	 4 078500 310307	 4 078500 017343
Количество в упаковке / на паллете	5 / 185	5 / 60
Тип упаковки	Цветная бирка с информацией о продукте	Цветная бирка с информацией о продукте
Информация по продаже	–	–
Рабочая ширина	30 - 50 см	~ 35 см - 52 см
Рекомендуемая длина ручки	130 см	130 см
Материалы	Гибкие оцинкованные пружинящие стальные зубья	Высококачественный пластик
Область применения	Для сбора листьев, скошенной травы и прочего (мелкого и крупного) садового мусора	Для сбора листьев, скошенной травы и прочего (мелкого и крупного) садового мусора
Особенности	Регулируемое расстояние между зубьями	Регулируемое в 6 положениях расстояние между зубьями

Комбисистема: Уход за газоном

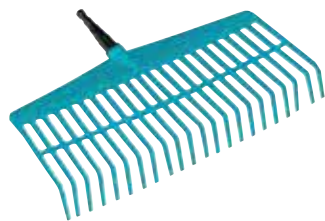

Описание	Грабли для газонов	Грабли для очистки газонов
Арт. №	3101-20	3381-20
Штрих код EAN	 4 078500 310109	 4 078500 338103
Количество в упаковке	5	5
Тип упаковки	Цветная бирка с информацией о продукте	Цветная бирка с информацией о продукте
Рабочая ширина	43 см	60 см
Рекомендуемая длина ручки	130 см	180 см
Материалы	Высококачественный пластик	Из высококачественной стали, с защитным покрытием
Область применения	Для сбора листьев, скошенной травы и садового мусора	Уборка газона от скошенной травы и листьев на небольших участках
Особенности	Легкие и практичные. Щадящие для газона	С уловителем для травы

Комбисистема: Уход за газоном

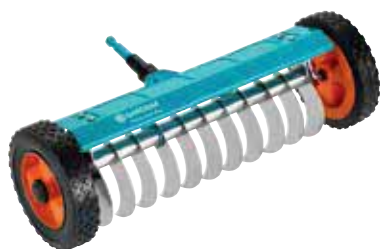

Описание	Прореживатель на колесах	Прореживатель	Разбрасыватель-сеялка
Арт. №	3395-20	3391-20	420-20
Штрих код EAN	 4 078500 339506	 4 078500 339100	 4 078500 042000
Количество в упаковке	3	5	2
Тип упаковки	Цветная этикетка	Цветная бирка с информацией о продукте	Цветная бирка с информацией о продукте
Рабочая ширина	32 см	35 см	40 см
Рекомендуемая длина ручки	180 см	180 см	130 см или 150 см
Материалы	Специальные ножи из нержавеющей стали. Конструкция не позволяет ножам чрезмерно заглобляться, тем самым облегчая работу	Металл	Пластик
Область применения	Для удаления мха, сорняков и сухой травы	Для удаления мха и сухой травы с газонов, а также для разрыхления комков земли и выравнивания поверхности почвы	Для внесения удобрений
Особенности	Легкость передвижения зубцов благодаря установленным колесам	Оцинкованные, штампованные зубцы	Встроенный механизм обеспечивает равномерный, дозированный разброс. Емкость 3 литра

Комбисистема: Обработка почвы



Описание	Культиватор	Рыхлитель	Мотыга
Арт. №	3132-20	3166-20	3112-20
Штрих код EAN	 4 078500 313209	 4 078500 316606	 4 078500 311205
Количество в упаковке	5	5	5
Тип упаковки	Цветная бирка с информацией о продукте	Цветная бирка с информацией о продукте	Цветная бирка с информацией о продукте
Рабочая ширина	3,6 см	9 см	14 см
Рекомендуемая длина ручки	130 см	130 см	150 см
Материалы	Высококачественная сталь с защитным покрытием	Высококачественная сталь с защитным покрытием	Полотно из высококачественной нержавеющей стали
Область применения	Предназначен для работы в узких междурядьях, не повреждает растения	Для рыхления и аэрации почвы без повреждения корней. Для каменистых почв и обработки почвы в узких междурядьях	Удаление сорняков
Особенности	—	—	—

Комбисистема: Обработка почвы



Описание	Мотыга для корнеплодных	Мотыга для корнеплодных	Мотыга-волокушка
Арт. №	3180-20	3189-20	3192-20
Штрих код EAN	 4 078500 318006	 4 078500 318907	 4 078500 319201
Количество в упаковке	5	5	5
Тип упаковки	Цветная бирка с информацией о продукте	Цветная бирка с информацией о продукте	Цветная бирка с информацией о продукте
Рабочая ширина	8 см	16 см	12 см
Рекомендуемая длина ручки	150 см	150 см	150 см
Материалы	Полотно из высококачественной нержавеющей стали	Полотно из высококачественной нержавеющей стали	Полотно из высококачественной нержавеющей стали
Область применения	Для рыхления почвы и прополки сорняков	Для рыхления почвы и прополки сорняков	Для окуливания и рыхления почвы
Особенности	—	—	Двойная бугельная конструкция для больших нагрузок

Комбисистема: Обработка почвы



Описание	Грабли	Грабли	Грабли изогнутые
Арт. №	3176-20	3179-20	3168-20
Штрих код EAN	 4 078500 317603	 4 078500 317900	 4 078500 316804
Количество в упаковке	5	5	5
Тип упаковки	Цветная бирка с информацией о продукте	Цветная бирка с информацией о продукте	Цветная бирка с информацией о продукте
Рабочая ширина	25 см / 10 зубцов	41 см / 16 зубцов	36 см / 14 зубцов
Рекомендуемая длина ручки	150 см	150 см	150 см
Материалы	Высококачественная сталь с защитным покрытием		
Область применения	Многоцелевой инструмент для сгребания мусора, выравнивания грядок и обработки почвы		
Особенности	–	–	Двойная бугельная конструкция для надежной работы при больших нагрузках

Комбисистема: Обработка почвы



Описание	Культиватор звездочный	Тяпка садовая	Тяпка садовая
Арт. №	3196-20	3215-20	3219-20
Штрих код EAN	 4 078500 319607	 4 078500 321501	 4 078500 321907
Количество в упаковке	3	5	5
Тип упаковки	Цветная бирка с информацией о продукте	Цветная бирка с информацией о продукте	Цветная бирка с информацией о продукте
Рабочая ширина	14 см	7 см	9 см
Рекомендуемая длина ручки	150 см	130 см	130 см или 150 см
Материалы	Высококачественная сталь с защитным покрытием; звездочки оцинкованы	Высококачественная сталь с защитным покрытием	Высококачественная сталь с защитным покрытием
Область применения	Подготовка почвы для посадки семян	Для щадящей прополки, рыхления, копания канавок и работы в узких местах	
Особенности	Звездообразные колеса специальной формы обеспечивают оптимальное разрыхление почвы	2 зубца, сердцевидное лезвие	3 зубца, прямоугольное лезвие. Большое лезвие со специальной кромкой облегчает проникновение в почву

Комбисистема: Уборка



Новинка!



Описание	Щетка щелевая	Щетка для террас	Щетка для дорожек
Арт. №	3605-20	3609-20	3622-20
Штрихкод EAN	 4 078500 360500	 4 078500 033701	 4 078500 017381
Количество в упаковке / на паллете	5 / 625	5 / 300	5 / 100
Тип упаковки	Цветная карточка с информацией о продукте	Цветная бирка с информацией о продукте	Цветная бирка с информацией о продукте
Информация по продаже	–	–	–
Рабочая ширина	–	32 см	45 см
Рекомендуемая длина ручки	130 / 150 см	130 / 150 см	130 / 150 см
Материалы	Высококачественный пластиковый корпус, щетина из специальной стали для качественного результата	Высококачественный пластиковый корпус и гибкие полипропиленовые пучки щетины	Высококачественный пластиковый корпус и гибкие полипропиленовые пучки щетины
Область применения	Для легкого удаления мха из стыков в стенах и между плитами	Для чистки террас	Для уборки вне помещений
Особенности	Со скребком	–	Со скребком для удаления утоптанной грязи и налипшей мокрой листвы

Комбисистема: Специальные инструменты с телескопическими ручками



Описание	Плодосборник
Арт. №	3108-20
Штрихкод EAN	 4 078500 018005
Количество в упаковке / на паллете	1 / 24
Тип упаковки	Цветная бирка с информацией о продукте
Информация по продаже	–
Рабочая ширина	–
Рекомендуемая длина ручки	130 / 150 см
Материалы	Высококачественный пластик
Область применения	Для удобного сбора с земли упавших от ветра или созревания плодов разного размера (~ 4-9 см)
Особенности	Легкое опустошение (не требуется применять дополнительные инструменты) - запатентовано. Специальная форма захвата в виде совка, расположенного сбоку, для сбора плодов рядом со стволами деревьев



Новинка!



Новинка!



Новинка!

Описание	Плодосъемник	Щетка щелевая треугольная	Очиститель для желобов
Арт. №	3115-20	3634-20	3651-20
Штрихкод EAN	 4 078500 033565	 4 078500 033626	 4 078500 033664
Количество в упаковке / на паллете	5 / –	5 / –	5 / –
Тип упаковки	Цветная карточка с информацией о продукте	Цветная карточка с информацией о продукте	Цветная карточка с информацией о продукте
Информация по продаже	–	–	–
Рекомендуемая ручка	Телескопические ручки комбисистемы для работы на высоте до 5 м	Телескопические ручки комбисистемы для работы на высоте до 5 м	Телескопические ручки комбисистемы для работы на высоте до 5 м
Материалы	Высококачественный пластик	Высококачественный пластиковый корпус и гибкие полипропиленовые пучки щетины	Корпус и скребок выполнен из высококачественного пластика. Пучки щетины изготовлены из пролипропилена
Область применения	Для удобного сбора фруктов	Для удаления налипшего мусора в углах	Для очистки водостока
Особенности	Зубцы для аккуратного срезания плодоножки. Шарнирное соединение позволяет плавно регулировать рабочий угол. Может использоваться без ручки от комбисистемы. Мешок изготовлен из сетчатого материала, который позволяет определить заполнен ли он.	Удобная регулировка угла наклона при помощи эксцентрикового зажима. Интегрированная рукоятка в инструмент, позволяет использовать данную насадку без ручки комбисистемы.	Два скребка обеспечивают эффективное удаление прилипшей и присохшей грязи. В корпус интегрирован штуцер для подсоединения Базовой системы полива для более эффективного удаления гризи из желоба. Интегрированная рукоятка в инструмент, позволяет использовать данную насадку без ручки комбисистемы.



Комбисистема: Сучкорезы



Описание	Сучкорез комбисистемы BL
Арт. №	298-20
Штрихкод EAN	
Количество в упаковке / на паллете	4 / 96
Тип упаковки	Блистер и цветная карточка с информацией о продукте, вкл. защитный чехол для лезвия
Информация по продаже	–
Максимальный диаметр ветки для среза	35 мм
Принцип резки	Двухлезвийный
Длина тягового корда	4.7 м
Рекомендуемая ручка	Комбисистема: Телескопические ручки
Материалы	Закаленные лезвия с покрытием, препятствующий налипанию, для ровного, чистого среза
Область применения	Удобная обрезка зеленых и молодых ветвей и сучьев на значительной высоте
Особенности	Требуется меньше усилий благодаря 5-и ступенчатой передаче (+60 % к мощности), возможность подвешивания на ветку для удобства работы, лезвия с прецизионной заточкой, прочный на разрыв натяжной корд, уникальный механизм захвата и блокировки, D-образная рукоятка для эффективной и легкой работы, система удобного хранения натяжного корда, фиксатор корда, возможность использования как ручные ножницы

Пила комбисистемы



Описание	Пила садовая 300 PP	Пила садовая изогнутая 300 PP
Арт. №	8737-20	8738-20
Штрихкод EAN		
Количество в упаковке / на паллете	6 / 324	6 / 324
Тип упаковки	Цветная карточка с информацией о продукте	Цветная карточка с информацией о продукте
Информация по продаже	–	–
Длина полотна	325 мм	315 мм
Заточка полотна	Полотно с перекрестной разводкой зубьев	Полотно с перекрестной разводкой зубьев
Рекомендуемая ручка	Комбисистема: Ручки телескопические арт. № 3712-20 или 3711-20	Комбисистема: Ручки телескопические арт. № 3712-20 или 3711-20
Область применения	Для использования в качестве ручной пилы или в сочетании с ручкой комбисистемы	
Особенности	Пиление в двух направлениях	Пиление «на себя»



Описание	Комплект: Грабли веерные + Рукоятка деревянная 130 см (Дисплей)	Комплект: Грабли пластиковые регулируемые + Рукоятка алюминиевая эргономичная 130 см (Дисплей)
Арт. №	3022-20	3099-30
Штрихкод EAN	 4 078500 302203	 4 078500 017367
Количество в упаковке / на паллете	20 / 60	20 / 60
Тип упаковки	Упаковка-дисплей	Упаковка-дисплей
Информация по продаже	В дисплее 20 наборов	В дисплее 20 наборов
Информация о продукте	см. арт. № 3102 и 3723	см. арт. № 3099 и 3723
Содержимое упаковки	20 комплектов: 1 x арт. № 3102, 1 x Рукоятка деревянная FSC® 130 см	20 комплектов: 1 x арт. № 3099, 1 x Рукоятка деревянная FSC® 130 см

Комплекты комбисистемы: рукоятка + насадка



Описание	Комплект: Грабли 30 см + Рукоятка деревянная 130 см (Дисплей)	Комплект: Рыхлитель 9 см + Рукоятка деревянная 130 см (Дисплей)
Арт. №	3024-20	3004-20
Штрихкод EAN	 4 078500 302401	 4 078500 300407
Количество в упаковке / на паллете	20 / 60	20 / 60
Тип упаковки	Упаковка-дисплей	Упаковка-дисплей
Информация по продаже	В дисплее 20 наборов	В дисплее 20 наборов
Информация о продукте	см. арт. № 3166, 3177 и 3723	см. арт. № 3166, 3177 и 3723
Содержимое упаковки	20 комплектов: 1 x арт. № 3177, 1 x Рукоятка деревянная FSC® 130 см	20 комплектов: 1 x арт. № 3166, 1 x арт. № 3177, 1 x Рукоятка деревянная FSC® 130 см



Описание	Комплект: Щетка для дорожек + Рукоятка деревянная 130 см (Дисплей)
Арт. №	3622-30
Штрихкод EAN	 4 078500 017404
Количество в упаковке / на паллете	20 / 60
Тип упаковки	Упаковка-дисплей
Информация по продаже	В дисплее 20 наборов
Информация о продукте	см. арт. № 3166, 3177 и 3723
Содержимое упаковки	20 комплектов: 1 x арт. № 3162, 1 x Рукоятка деревянная FSC® 130 см





Описание	Скрепер для уборки снега	Лопата для уборки снега 40 см с пластиковой кромкой	Лопата для уборки снега 50 см с пластиковой кромкой
Арт. №	3260-20	3240-20	3241-20
Штрихкод EAN	 4 078500 326001	 4 078500 324007	 4 078500 324106
Количество в упаковке / на паллете	1 / 6	4 / 48	4 / 48
Тип упаковки	Цветная упаковка-дисплей	Цветная бирка с информацией о продукте	Цветная бирка с информацией о продукте
Информация по продаже	—	—	—
Рабочая ширина	70 см	40 см	50 см
Рекомендуемая длина ручки	—	Алюминиевая ручка 130 см (арт. № 3734)	
Кромка	Износостойкая и надежная кромка из оцинкованной стали	Бесшумная, износостойкая пластиковая кромка, не повреждающая поверхность. Идеальна для всех типов грунта, особенно хорошо подходит для неровных поверхностей, таких как натуральный камень, тротуарная или керамическая плитка	
Широкая кромка по периметру лопаты обеспечивает стабильность формы рабочему полотну	•	•	•
Высокие борта предотвращают непреднамеренное соскальзывание снега сбоку	•	•	•
Широкие ребра для оптимального скольжения	•	•	•
Очень гладкая структура поверхности для лучшего соскальзывания снега с лопаты	•	•	•
Материалы	Высококачественный пластик; устойчивость к морозу до -40°C и соли	Высококачественный пластик; устойчивость к морозу до -40°C и соли	
Область применения	Удобная расчистка снега на больших участках	Удобная расчистка снега на больших участках	
Особенности	Индивидуальная регулировка по росту с помощью 3-ступенчатой телескопической штанги (30 см). Пластиковое покрытие рукоятки, изолирующее от холода. Удобное освобождение от снега благодаря дополнительным хватам на рукоятке. Особая форма упора для легкого проникновения скрепера в снег. Увеличенная жесткость за счет дополнительного усиления в нижней части. Компактное хранение: рукоятка снимается (без использования инструментов) и крепится к ковшу скрепера.	Оптимальный угол наклона полотна при соединении с ручкой обеспечивает удобство работы	





Описание	Лопата для уборки снега 40 см с кромкой из нержавеющей стали	Лопата для уборки снега 50 см с кромкой из нержавеющей стали	Скребок для льда и снега 15 см
Арт. №	3242-20	3243-20	3250-20
Штрихкод EAN			
Количество в упаковке / на паллете	4 / 48	4 / 48	5 / 500
Тип упаковки	Цветная бирка с информацией о продукте	Цветная бирка с информацией о продукте	Цветная бирка с информацией о продукте
Информация по продаже	—	—	—
Рабочая ширина	40 см	50 см	15 см
Рекомендуемая длина ручки	Алюминиевая ручка 130 см (арт. № 3734)		Алюминиевая ручка 130 см (арт. № 3734)
Кромка	Особо долговечная и прочная кромка из нержавеющей стали. Особенно подходит для ровных поверхностей, например, бетона или асфальта.		—
Широкая кромка по периметру лопаты обеспечивает стабильность формы рабочему полотну	•	—	—
Высокие борта предотвращают непреднамеренное соскальзывание снега сбоку	•	—	—
Широкие ребра для оптимального скольжения	•	—	—
Очень гладкая структура поверхности для лучшего соскальзывания снега с лопаты	•	—	—
Материалы	Высококачественный пластик; устойчивость к морозу до -40°C и соли		Пружинная сталь
Область применения	Уборка снега		Легкое удаление льда и утопанного снега. Можно использовать круглый год для удаления грязи
Особенности	Оптимальный угол наклона полотна при соединении с ручкой обеспечивает удобство работы		Сменное полотно



Скрепер

Для удобной расчистки снега на больших участках. Регулировка по росту с помощью телескопической штанги. Компактное хранение.

Комбисистема: Лопата для снега

Чистая уборка снега. На выбор: с бесшумной, износостойкой пластиковой кромкой или с прочной кромкой из нержавеющей стали.

GARDENA Разбрасыватели-сеялки

Инновационные и продуманные - создайте красивый газон без усилий

Широкий ассортимент разбрасывателей-сеялок позволит подобрать именно ту модель, которая Вам необходима. Больше никакой материал не высыплется! Подача материала осуществляется через люк, который управляется при помощи рычага на рукоятке. Вращающийся ротор обеспечивает равномерное и быстрое внесение материала.



Разбрасыватель-сеялка ручная М

Идеально подойдет для малых и средних газонов и домашнего садоводства. Благодаря удобной ручке привода использовать ее одно удовольствие.



Разбрасыватель-сеялка L

Идеально подойдет для средних садов. Теперь материал не высыплется случайно благодаря запатентованной крышке из мягкого пластика. Рычаг подачи материала находится на ручке, что делает управление и дозирование удобным.



Разбрасыватель-сеялка XL

Идеально подойдет для больших садов. Радиус распределения материала до 6 метров. Благодаря ограничителю Вы всегда точно сможете внести материал по краю газона.



Разбрасыватели-сеялки



Новинка!











Новинка!

Описание	Разбрасыватель-сеялка ручная М	Разбрасыватель-сеялка ручная М (Дисплей)
Арт. №	431-20	431-34
Штрихкод EAN	 4 078500 033121	 4 078500 039345
Количество в упаковке / на паллете	4 / 72	18 / 72
Тип упаковки	Цветная упаковка с информацией о продукте	Цветная упаковка с информацией о продукте
Информация по продаже	–	Продается в дисплее
Рабочая ширина	1 м - макс. 4 м (зависит от скорости вращения ротора и типа материала)	
Объем	1.8 л	
Рекомендованная площадь газона	100 м ²	
Равномерное разбрасывание	Вращающийся ротор	
Открытие/закрытие люка подачи	При помощи кнопки на рукоятке	
Настройка дозатора	4 уровня регулировки на рукоятке	
Разбрасывание удобрений	•	•
Разбрасывание семян, извести, зимних посыпных материалов, соли	•	•
Разбрасывание песка и мелкой каменной крошки	–	–
Таблица сыпучих материалов/ дозировка	Зависит от по размера материала	
Практичное хранение	Компактное хранение на полке	
Легкая очистка	Моется водой	
Материалы	Из устойчивого к коррозии и ударопрочного высококачественного пластика.	
Область применения	Распределение удобрений, семян и соли	
Особенности	Эргономичное расположение рукоятки, возможность универсального использования круглый год, простое и быстрое распределение материала. Объем контейнера: Удобрение: ~ 1,65 кг Дорожная соль: ~ 2,0 кг Семена: ~ 1,0 кг	



Удобство эксплуатации - благодаря оптимальному расположению центра тяжести инструмент удобно лежит в руке. Просто и быстро - удобная ручка привода ротора.

Разбрасыватели-сеялки

				
Описание	Разбрасыватель-сеялка (насадка для комбисистемы)	Разбрасыватель-сеялка L	Разбрасыватель-сеялка L (Дисплей)	Разбрасыватель-сеялка XL
Арт. №	420-20	432-20	432-30	436-20
Штрихкод EAN				
Количество в упаковке / на паллете	2 / 34	1 / –	8 / –	1 / –
Тип упаковки	Цветная карточка с информацией о продукте	Цветная упаковка-дисплей	Цветная упаковка-дисплей	Цветная упаковка-дисплей
Информация по продаже	–	–	–	–
Ширина разбрасывания	40 см	45 см		1.5 м - макс. 6 м (зависит от скорости вращения ротора и типа материала)
Объем	3 л	12.5 л		18 л
Рекомендованная площадь газона	100 м ²	400 м ²		800 м ²
Равномерное разбрасывание	Встроенный скребок	Высокоэластичный разбрасывающий цилиндр		Ротор
Открытие/закрытие люка подачи	–	Рычаг на рукоятке		
Настройка дозатора	–	Рычаг на рукоятке		
Разбрасывание удобрений	•	•	•	•
Разбрасывание семян, известки, зимних посыпных материалов, соли	–	•	•	•
Разбрасывание песка и мелкой каменной крошки	–	•	•	–
Регулировка дозатора	–	10 уровней на рычаге		
Профилированные колеса	–	•	•	•
Таблица сыпучих материалов	•	Доступно на сайте www.gardena.com		Зависит от по размеру материала
Двухколесный привод	•	•	•	•
Колеса с шариковым подшипником	•	•	•	–
Прочный U-образный контейнер с ручкой	•	•	•	•
Рекомендуемая длина ручки	130 см / 150 см	–	–	–
Практичное хранение	•	(стоя или в подвешенном состоянии)		
Легкая очистка		Водой		
Материалы	Из высококачественного пластика. Устойчивость к коррозии и ударопрочность	Из устойчивого к коррозии и ударопрочного высококачественного пластика. Прочная, алюминиевая ручка и нержавеющей троса.		
Область применения	Для внесения удобрения для газонов	Возможность универсального использования круглый год. Для внесения семян, удобрений и дорожной соли.		Возможность универсального использования круглый год. Для внесения семян, удобрений и дорожной соли.
Особенности	Для всех ручек комбисистемы	Плотная крышка для надежной фиксации материала внутри контейнера. Удобное опустошение контейнера.		Большой радиус действия для экономии времени. С ограничителем для внесения материала по краю газона.



Отсутствие случайного высыпания материалов - запатентованная конструкция ограничителя из мягкого пластика, блокирующий подачу материал, когда сеялка не используется.



Точное распределение материала вдоль кромок газона или дорожек - благодаря поворотной крышке

GARDENA Опрыскиватели

Мягкий уход за растениями с помощью микродисперсного полива, удобрения и защиты растений

Опрыскиватели обеспечивают легкое распределение удобрений и распыление пестицидов. GARDENA предлагает широкий ассортимент опрыскивателей.



GARDENA Опрыскиватели ручные - Для дома и сада.

Опрыскиватели GARDENA идеально подходят для ухода за цветами в доме, на террасе или в саду, где необходимо небольшое количество воды. Все модели распылителей GARDENA идеально располагаются в руке и рассчитаны на 0,5 или 1 литр жидкости.



GARDENA Опрыскиватели садовые - Для начинающих садоводов.

Садовые опрыскиватели GARDENA различной емкости (от 1,25 до 12 л) предназначены для ухода за деревьями, кустарниками, за садом или большими по площади цветниками. Широкая горловина облегчает наполнение опрыскивателя.



Опрыскиватели

			
Описание	Опрыскиватель 0.5 л	Опрыскиватель 1 л	Домашнее садоводство: Опрыскиватель Premium 1 л
Арт. №	804-20	805-20	806-20
Штрихкод EAN	 4 078500 080408	 4 078500 080507	 4 078500 080606
Количество в упаковке / на паллете	8 / 192	6 / 144	6 / 144
Тип упаковки	Цветная бирка	Цветная бирка	Цветная бирка
Информация по продаже	—	—	—
Ёмкость	0.5 литра	1 литр	1 литр
Эргономичная рукоятка	•	•	•
Плавная регулировка струи распыления	•	•	•
Широкая горловина для наполнения жидкостью	•	•	•
Фильтрующая насадка на впускной трубке	•	•	•
Область применения	Для сада и дома		Для балкона
Особенности	Индикатор уровня заполнения		Индикатор уровня заполнения. Форсунка и кольцо из высококачественной стали и бачок темного цвета

				
Описание	Опрыскиватель 1.25 л	Опрыскиватель 1.25 л (Дисплей)	Опрыскиватель 5 л	Опрыскиватель 5 л (Дисплей)
Арт. №	814-20	814-30	822-20	823-20
Штрихкод EAN				
Количество в упаковке / на паллете	4 / 96	24 / 96	10 / 40	46 / 46
Тип упаковки	Цветная бирка	Цветная термоусаживаемая этикетка	Цветная термоусаживаемая этикетка	Цветная термоусаживаемая этикетка
Информация по продаже	Продается кратно упаковке	Продается в дисплее по 24 штуки	–	Продается в дисплее по 46 штук
Ёмкость	1.25 литра	1.25 литра	5 литров	5 литров
Индикатор уровня заполнения	–	–	•	•
Широкая горловина для наполнения жидкостью	•	•	•	•
Максимальное рабочее давление	3 бар	3 бар	3 бар	3 бар
Плавная регулировка струи распыления	•	•	•	•
Клапан ограничения давления	•	•	•	•
Эргономичная рукоятка насоса	•	•	–	–
Эргономичная D-образная рукоятка	–	–	•	•
Длина шланга	–	–	1.75 м	1.75 м
Встроенный фильтр	• (Во впускной трубке)	• (Во впускной трубке)	• (В алюминиевой трубке)	• (В алюминиевой трубке)
Эргономичный курок с фиксатором	–	–	•	•
Плечевой ремень	–	–	•	•
Содержимое набора	–	24 x 814 (1.25 литра)	–	–
Макс. допустимая рабочая температура	40 °С	40 °С	40 °С	40 °С
Материал распылителя	Высококачественный пластик			
Область применения	Для сада и дома		Уход за садовыми растениями	
Особенности	Индикатор уровня заполнения			



Плавная регулировка струи распыления

Распыление плавно регулируется от легкого тумана до струи.



Плечевой ремень



Для удобного и эргономичного использования.



Индикатор уровня заполнения

Для точной дозировки.



Описание	Опрыскиватель Comfort 3 л	Опрыскиватель Comfort 5 л	Опрыскиватель ранцевый Comfort 12 л
Арт. №	867-20	869-20	884-20
Штрихкод EAN	 4 078500 086707	 4 078500 086905	 4 078500 088404
Количество в упаковке / на паллете	3 / 55	3 / 40	1 / 20
Тип упаковки	Цветная упаковка-дисплей	Цветная упаковка-дисплей	Цветная упаковка-дисплей
Информация по продаже	–	–	–
Ёмкость	3 литра	5 литров	12 литров
Индикатор уровня заполнения	•	•	–
Широкая горловина для наполнения жидкостью	•	•	•
Максимальное рабочее давление	3 бар	3 бар	–
Плавная регулировка струи распыления	•	•	•
Клапан ограничения давления	•	•	–
Эргономичная D-образная рукоятка	•	•	–
Интегрированная рукоятка для транспортировки	–	–	•
Эргономичный курок с фиксатором	•	•	–
Длина шланга	1.75 м	1.75 м	1.25 м
Встроенный фильтр	• (Во впускной трубке)	• (Во впускной трубке)	• (В алюминиевой трубке)
Плечевой ремень	• (Простроченные)	• (Простроченные)	• (Простроченные)
Упоры для ног	•	•	–
Телескопическая штанга опрыскивателя	–	–	• (0.6 - 1.00 м)
Широкая горловина с сетчатым фильтром	–	–	•
Защелка для крепления штанги распылителя	•	•	•
Манометр для индикации давления	–	–	–
Макс. допустимая рабочая температура	40 °С	40 °С	35 °С
Материал распылителя	Высококачественный пластик	Высококачественный пластик	Сопло из латуни
Область применения	Защита растений, удобрение и дисперсный полив	Защита растений, удобрение и дисперсный полив	Для удобного распределения большого количества жидкости и ухода за растениями в больших садах с фруктовыми деревьями и виноградниками
Особенности	Устойчивый к сжатию жесткий бакоч. Специально расширенная горловина для наполнения жидкости. С упорами для ног. Индикатор уровня заполнения		Простая замена системы насоса. Форма, уменьшающая нагрузку на спину. Подходит для правой и левой. Большой радиус действия. Индикатор уровня заполнения



Упоры для ног

Упоры для ног облегчают накачивание и гарантируют устойчивость на неровных поверхностях.



Сетчатый фильтр

Широкая горловина со съёмным сетчатым фильтром.



Клапан ограничения давления

Обеспечивает быстрый сброс избыточного давления.

			
Описание	Раструб	Удлинительная труба	Штанга телескопическая
Арт. №	894-20	897-20	899-20
Штрихкод EAN	 4 078500 089401	 4 078500 089708	 4 078500 089906
Количество в упаковке / на паллете	4 / 208	4 / 2080	4 / 1200
Тип упаковки	–	–	–
Информация по продаже	–	–	–
Длина	–	50 см	100 см
Совместимость	С опрыскивателями 3/5 л, арт. № 867, 869, 875, 879, 828, 824, 823, 822	С опрыскивателями 3/5 л, арт. № 867, 869, 875, 879, 828, 824, 823, 822	С опрыскивателями 3/5 л, арт. № 867, 869, 875, 879, 828, 824, 823, 822
Особенности	Ограничивает сектор распространения распыляемой жидкости	–	–

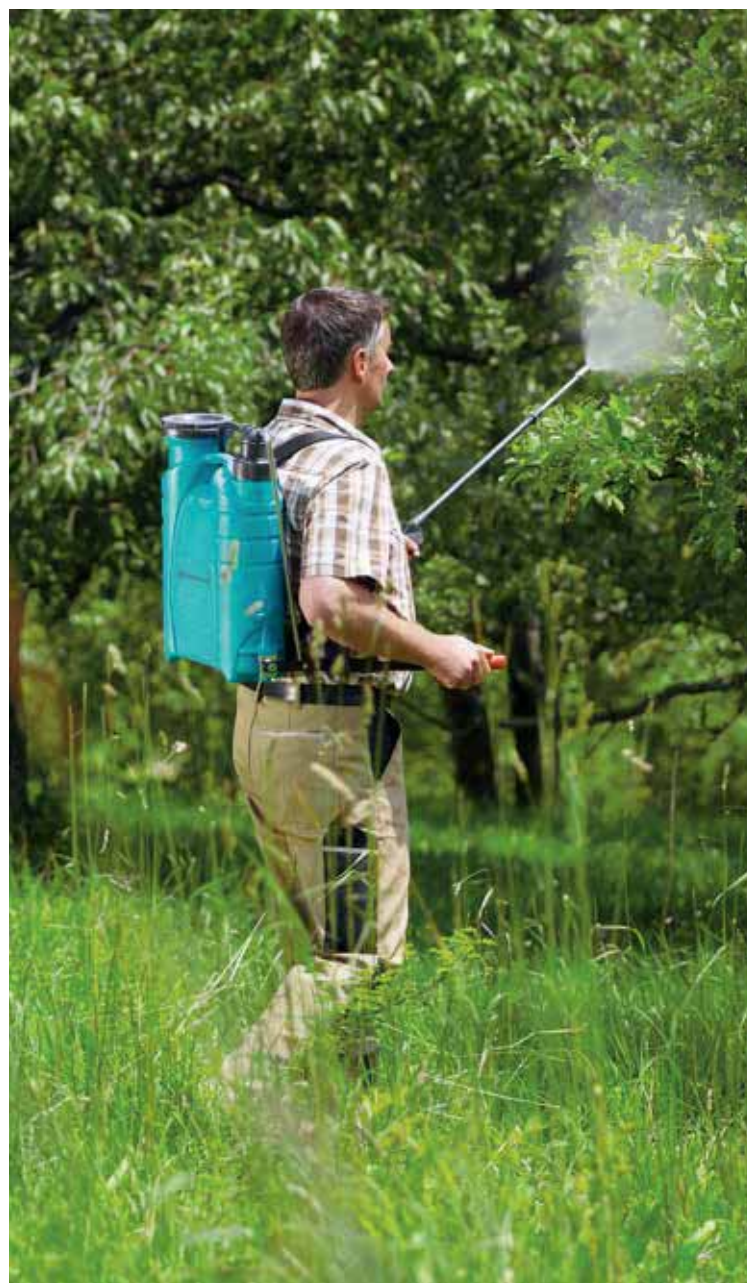

GARDENA Садовые перчатки

Для любых работ

Ассортимент для различного использования в доме и в саду:

- Высококачественные и прочные материалы для оптимальной защиты.
- Современный, привлекательный дизайн.
- Удобный крой и эргономичность.



Перчатки садовые для посадки растений

Тонкие перчатки для легких работ в саду.



Перчатки садовые для работы с почвой

Для всех видов сложных садовых работ с почвой.



Перчатки непромокаемые

Для всех видов работ по уходу за прудами и для уборки.



Перчатки рабочие



















Для выполнения трудных работ с использованием садового инвентаря.



Перчатки для ухода за кустарниками

Для работ по уходу за кустарниками и колючими растениями.



					
Описание	Перчатки садовые для посадки растений	Перчатки садовые для работы с почвой	Перчатки непромокаемые	Перчатки рабочие	Перчатки для ухода за кустарниками
Арт. № размер 6/XS	201-20				
Штрихкод EAN					
Арт. № размер 7/S	202-20	205-20	209-20		216-20
Штрихкод EAN					
Арт. № размер 8/M	203-20	206-20		213-20	
Штрихкод EAN					
Арт. № размер 9/L		207-20	210-20	214-20	218-20
Штрихкод EAN					
Арт. № размер 10/XL		208-20		215-20	
Штрихкод EAN					
Количество в упаковке / на паллете	6 пар / 1152	6 пар / 1152	6 пар / 720	6 пар / 576	6 пар / 576
Тип упаковки	Цветная карточка с информацией о продукте	Цветная карточка с информацией о продукте	Цветная карточка с информацией о продукте	Цветная карточка с информацией о продукте	Цветная карточка с информацией о продукте
Информация по продаже	–	–	–	–	–
Материалы	Прочная хлопчатобумажная ткань: 90% хлопок, 10% ПВХ	Прочная и эластичная нейлоновая ткань	Прочный, водоотталкивающий латексный материал	Прочная комбинированная хлопчатобумажная ткань и синтетическая кожа (в области кончиков пальцев)	Прочная комбинированная хлопчатобумажная ткань и синтетическая кожа (в области кончиков пальцев)
Водонепроницаемая ткань	•	•	–	• (тыльная сторона ладони)	• (тыльная сторона ладони)
Нескользящее покрытие	•	•	•	•	•
Водонепроницаемая ткань	–	Водонепроницаемый материал в области ладоней и пальцев	•	–	–
Длинные манжеты	–	–	•	–	•
Область применения	Для оптимального выполнения работ в саду и дома. Например для пересадки цветов, пикировки и посадки рассады и саженцев	Для защиты рук от влаги и оптимального захвата при работе с растениями и почвой. Например для посадки растений, прополки сорняков, работы граблями	Для работ в пруду, уборки и любых операций, связанных с водой, например, для чистки насосов, промывки компостных ящиков	Для всех видов работ садовыми механическими и электрическими инструментами: например топорами, кусторезами и сучкорезами	Для всех видов работ с кустарниками и колючими растениями



GARDENA

Специальная техника

Незаменимые помощники.

Универсальные в использовании

- Извлекатель сорняков – удаление сорняков, не нагибаясь
- Бордюр для газонов и клумб – оптимальное, аккуратное и чистое обрамление цветочной клумбы



Извлекатель сорняков

Инновационное решение для простого и эффективного удаления сорняков (прежде всего одуванчиков).



Бордюр для клумб

Аккуратные края клумб и газонов.

Бордюры



Описание	Бордюр черный	Бордюр черный	Бордюр черный	Бордюр зеленый	Бордюр зеленый	Бордюр зеленый
Арт. №	530-20	532-20	534-20	536-20	538-20	540-20
Штрихкод EAN	 4 078500 053006	 4 078500 053204	 4 078500 053402	 4 078500 053600	 4 078500 053808	 4 078500 054003
Количество в упаковке / на паллете	6 / 192	6 / 144	6 / 96	6 / 192	6 / 144	6 / 96
Тип упаковки	Цветная бандероль	Цветная бандероль	Цветная бандероль	Цветная бандероль	Цветная бандероль	Цветная бандероль
Информация по продаже	–	–	–	–	–	–
Длина	9 м	9 м	9 м	9 м	9 м	9 м
Высота	9 см	15 см	20 см	9 см	15 см	20 см
Область применения	Препятствует проникновению корней и их разрастанию					
Материал	Высококачественный пластик					
Толщина	1 мм	1 мм	1 мм	1 мм	1 мм	1 мм



Описание	Извлекатель сорняков
Арт. №	3517-20
Штрихкод EAN	 4 078500 351706
Количество в упаковке / на паллете	4 / 56
Тип упаковки	Цветная карточка с информацией о продукте
Информация по продаже	—
Область применения	Для простого и эффективного удаления сорняков (прежде всего одуванчиков) без необходимости нагибаться
Материал	Закаленная сталь с антикоррозийным покрытием
Особенности	Два специальных ножа для легкого проникновения в грунт и удобного извлечения сорняков. С выталкивателем для удаления извлеченного сорняка без загрязнения рук.

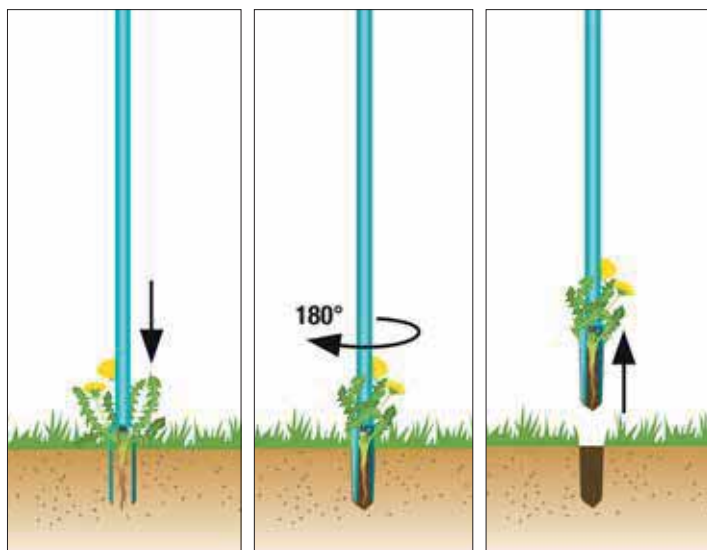

Воткнуть - повернуть вправо на 180° - вытянуть - готово.



Легкое удаление извлеченного сорняка без загрязнения рук.

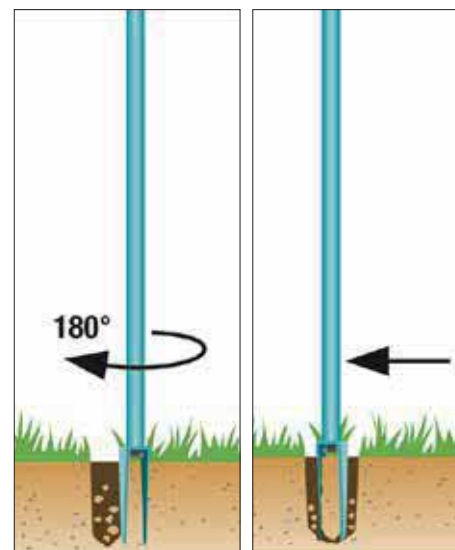

Совет по закрытию лунки: воткнуть инструмент рядом с лункой и сдвинуть землю к центру. Так лунка зарастет быстрее.

GARDENA Домашнее садоводство

Садоводство везде - даже в самом сердце города

Тренд, который невозможно игнорировать - все больше людей тянутся к жизни в городе, мечтая при этом о зеленом оазисе вокруг. Сегодня жить в городе и иметь собственное зеленое пространство стало доступным, и, как результат, все чаще в городской среде можно заметить цветущие растения на балконах, террасах, клумбах перед домами и на крышах зданий. Девиз - меньше серого, больше яркой зелени!

Оборудование GARDENA для домашнего садоводства позволит реализовать все задумки увлеченных садоводов, даже в условиях ограниченного городского пространства. Мечтаете, чтобы растений вокруг было больше? Оборудование GARDENA для домашнего садоводства поможет наполнить город прекрасными растениями - на вашем балконе, на клумбах возле дома и в садах на крышах зданий!

Больше ярких растений в городе, даже на небольшом пространстве!



Небольшие участки в городе (до 100 м².)

- Сады на террасах или заднем дворе дома
- Небольшие пространства с газоном, клумбами и живой изгородью
- Ограниченное пространство для хранения садовых инструментов
- Возможность подвести водопровод для полива растений
- Оазис для улучшения самочувствия - спокойная атмосфера для отдыха от городской суеты

Террасы/сады на крышах домов (20-50 м².)

- Средняя площадь 20-50 м².
- Множество растений в горшках или цветочных ящиках
- Чрезвычайно мало места для хранения инвентаря
- Возможность подвести водопровод для полива растений - периодическая
- Частное пространство для отдыха

Балконы (5-30 м²)

- Очень ограниченное пространство для высадки растений
- Только растения в горшках и цветочных ящиках
- Всегда рядом - легко ухаживать за растениями
- Минимальное место для хранения инвентаря - потребность в компактных решениях, не занимающих много места
- Возможность подвести водопровод для полива - минимальная
- Крошечный уголок спокойствия и уюта

Новые садовые инструменты для балконов

¹ СДЕЛАНО В ГЕРМАНИИ



Новинка!

Комплект садовых инструментов «Домашнее садоводство» (Дисплей)¹

8966-32



Новинка!

Садовые инструменты для балкона «Домашнее садоводство»

8974-20



Новинка!

Набор для выращивания базилика «Домашнее садоводство»

8967-20



Новинка!

Новогодний набор для выращивания гвоздики «Домашнее садоводство»

8967-32

Описание	Комплект садовых инструментов «Домашнее садоводство» (Дисплей) ¹	Садовые инструменты для балкона «Домашнее садоводство»	Набор для выращивания базилика «Домашнее садоводство»	Новогодний набор для выращивания гвоздики «Домашнее садоводство»
Арт. №	8966-32	8974-20	8967-20	8967-32
Штрихкод EAN				
Количество в упаковке / на паллете	10 / 80	5 / -	4 / -	30 / -
Тип упаковки	Цветная картонная упаковка	Цветная информационная карточка	Подарочная упаковка	Подарочная упаковка
Информация по продаже	Отгружается только в дисплее с 10 шт.	Отгружается только целой упаковкой	Отгружается только целой упаковкой	Отгружается только в дисплее с 30 шт.
Подробнее о продукте на стр.	158	158	159	159

Описание	Комплект садовых инструментов для балкона «Домашнее садоводство»	Комплект садовых инструментов для балкона «Домашнее садоводство» (Дисплей)
Арт. №	8970-20	8970-30
Штрихкод EAN		
Количество в упаковке / на паллете	2 / 78	12 / 48
Тип упаковки	Цветная картонная упаковка	Цветная картонная упаковка
Информация по продаже	–	Отгружается только в дисплее с 12 шт.
Материал	Литой алюминий и высококачественный пластик	
Эргономичная рукоятка	•	•
Рукоятка с элементами из мягкого пластика	•	•
Применение	Для высадки и пересадки растений, рыхления почвы, обрезки цветов и трав, подметания балкона и террасы	
Особенности	Комплект садовых инструментов для использования в домашних условиях (на балконе, террасе): секатор, лопатка цветочная, мотыжка, щетка и совок. Пластиковый ящик для хранения в комплекте. 25 лет гарантии.	

¹ СДЕЛАНО В ГЕРМАНИИ

Описание	Комплект для полива в выходные дни ¹	Комплект для полива в выходные дни с емкостью 9 л ¹	Система микрокапельного полива горшечных растений ¹	Опрыскиватель Premium 1 л
Арт. №	1265-20	1266-20	1407-20	806-20
Штрихкод EAN				
Количество в упаковке / на паллете	4 / 112	4 / 44	3 / 108	6 / 144
Тип упаковки	Цветная картонная упаковка	Цветная картонная упаковка	Цветная картонная упаковка	Цветная бирка
Информация по продаже	–	–	–	–
Подробнее о продукте на стр.	76	76	76	177



NatureUp!

Система вертикального сада

Закрепите на стене, соберите набор и вперед!

Сады в городах тянутся вверх, к небу - на балконах, террасах или патио! Система вертикального сада NatureUp! воплощает последние тенденции по озеленению квартир в городе.

Миссия: выращивать различные растения в небольших помещениях, чтобы сделать город красивее, более зеленым и ярким.

Желаете мгновенно насладиться красотой цветущего сада? Начните создавать свой собственный зеленый рай прямо сейчас где угодно: на балконе, террасе или рядом с входной дверью! Теперь вы можете сажать цветы и другие растения на вертикальных поверхностях! Везде, где это возможно, растения завоевывают вертикальные пространства. Наконец вы можете заполнить зеленью пробелы, которые ранее не были использованы. Городские оазисы на уровне глаз даже в самых укромных уголках квартиры или балкона! Ведь теперь так легко добавить в интерьер зелень как элемент дизайна.

Почему NatureUp! Новый тренд:

Позволит разместить большее количество растений даже на самом маленьком балконе

- Новые варианты дизайна балкона/террасы
- Продуманный дизайн
- Экономит место
- Интегрированная систем полива
- Устойчив к воздействию окружающей среды



Кронштейны для подвесных модулей

В комплекте с кронштейнами поставляются все необходимые крепежи и саморезы. Подвесные модули легко можно повесить на стену как картину.



Подвесные модули

Модули легко установить или демонтировать благодаря продуманной системе фиксаторов и крепежей. Их количество и расположение можно регулярно менять. Например, можно расширить вправо, влево, вверх или за углом.

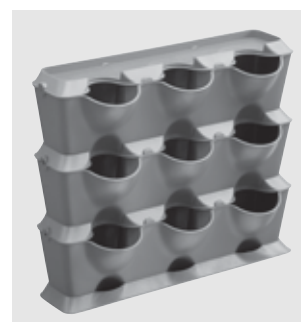

Простая сборка

Отдельные модули можно легко соединить с другими модулями без инструментов.

СДЕЛАНО В
ГЕРМАНИИ

Новинка!



Вертикальные модули

13150-20



1 / -

Цветная упаковка-дисплей

-

Использование

Для вертикальной высадки растений на террасе и балконе

3 горшка, 3 крышки, 1 поддон, 12 фиксаторов

65 см x 15 см

Для 9 растений

65 см x 15 см x 54 см

Расширение

При помощи арт.13150-20 или 13153-20

Автоматический полив

При установке таймера автоматического полива и набора для полива GARDENA

Новинка!



Угловые модули

13153-20



1 / -

Цветная упаковка-дисплей

-

Использование

3 угловых горшка, 3 крышки, 1 поддон, 6 фиксаторов

17 см x 17 см

Для 3 растений

17 см x 17 см x 54 см

Расширение

При помощи арт.13150-20 или 13153-20

При установке таймера автоматического полива и набора для полива GARDENA

СДЕЛАНО В
ГЕРМАНИИ

Новинка!

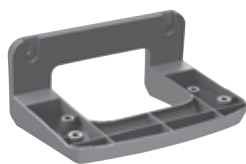

Кронштейн для горизонтального модуля

13162-20



3 / -

Цветная упаковка-дисплей

-

Использование

1 x кронштейн, 2 x винта, 2 x дюбеля, 4 x крепежа, 16 x саморезов

18.2 x 13.3 x 8.9 см

Новинка!



Кронштейн для углового модуля

13163-20



3 / -

Цветная упаковка-дисплей

-

Использование

2 x угловых кронштейна, 3 x муфты, 8 x фиксаторов, 32 x самореза

-

Новинка!



Муфта для подвесных модулей

13164-20



10 / -

Цветная блистерная карточка

-

Использование

8 муфт

-

Новинка!



Фиксаторы для подвесных модулей

13166-20



10 / -

Цветная блистерная карточка

-

Использование

4 x фиксатора, 16 x дюбелей, 16 x саморезов





5.0 x 5.0 x 0.8 см



СДЕЛАНО В
ГЕРМАНИИ



Описание	Комплект микрокапельного полива для вертикального садоводства	Комплект микрокапельного полива для угловых модулей
Арт. №	13156-20	13157-20
Штрихкод EAN	 4 078500 034913	 4 078500 034937
Количество в упаковке / на паллете	3 / –	3 / –
Тип упаковки	Цветная упаковка-дисплей	Цветная упаковка-дисплей
Информация по продаже	–	–
Использование	Для полива 9 вертикальных модулей или 27 растений. Необходимо центральное водоснабжение.	Для 12 угловых модулей или 12 растений. Необходимо центральное водоснабжение.
Состав комплекта	1 x Мастер-блок 1000, 1 x Кран запорный 4.6 мм (3/16"), 6 x Разъемов 4,6 мм (3/16"), 7 x Соединителей Т-образных 4.6 мм (3/16"), 1 x Крестовина 4.6 мм (3/16"), 2 x Соединителя L-образных 4.6 мм (3/16"), 10 x Заглушек 4,6 мм (3/16"), 9 x Шланг сочайщийся 65 см, 4,6 мм (3/16") 8 x Шланг подающий для наращивания 16,5 см, 4,6 мм (3/16") 3 x Шланг подающий для наращивания 4 см, 4,6 мм (3/16") 1 x Шланг подающий 150 см	1 x Мастер-блок 1000, 1 x Кран запорный 4.6 мм (3/16"), 12 x Соединителей 4,6 мм (3/16"), 10 x Соединителей Т-образных 4.6 мм (3/16"), 1 x Крестовина 4.6 мм (3/16"), 13 x Соединителя L-образных 4.6 мм (3/16"), 13 x Заглушек 4,6 мм (3/16"), 12 x Шланг сочайщийся 14 см, 4,6 мм (3/16") 11 x Шланг подающий для наращивания 16,5 см, 4,6 мм (3/16") 9 x Шланг подающий для наращивания 8,5 см, 4,6 мм (3/16") 1 x Шланг подающий 150 см
Количество растений	до 27 растений	до 12 растений
Автоматический полив	При помощи таймера автоматического полива GARDENA (покупается отдельно)	При помощи таймера автоматического полива GARDENA (покупается отдельно)
Расход воды на одну капельницу	1.6 л/ч	1.6 л/ч
Назначения	Для подключения мастер-блока 1000 к крану рекомендуется использовать комплект соединительный Comfort Flex 13 мм (1/2"), 1,5 м, арт. 18040-20	



<p>Описание</p>	 <p>Шланг-распылитель, 10 м с комплектом для подключения</p>	 <p>Комплект сменных насадок для шланга-распылителя</p>	 <p>Катушка со шлангом настенная автоматическая «Домашнее садоводство», 15 м</p>
<p>Арт. №</p>	<p>13135-20</p>	<p>13136-20</p>	<p>18402-20</p>
<p>Штрихкод EAN</p>	 <p>4 078500 034852</p>	 <p>4 078500 034876</p>	 <p>4 078500 033534</p>
<p>Количество в упаковке / на паллете</p>	<p>3 / -</p>	<p>6 / -</p>	<p>1 / 14</p>
<p>Тип упаковки</p>	<p>Цветная картонная упаковка</p>	<p>Цветная картонная упаковка</p>	<p>Цветная картонная упаковка</p>
<p>Информация по продаже</p>	<p>-</p>	<p>-</p>	<p>-</p>
<p>Диаметр шланга</p>	<p>-</p>	<p>-</p>	<p>13 мм</p>
<p>Длина шланга</p>	<p>-</p>	<p>-</p>	<p>15 м</p>
<p>Защита от течи</p>	<p>-</p>	<p>-</p>	<p>•</p>
<p>Материал</p>	<p>-</p>	<p>-</p>	<p>Поливинилхлорид (PVC)</p>
<p>Особенности</p>	<p>Комплект устанавливается в зонах отдыха, например на балконе, террасе или под пляжным зонтом. Мелкое распыление позволяет опустить температуру на 6 °С. Подсоединение осуществляется при помощи Базовой системы полива.</p>	<p>Форсунки обеспечивают распыление воды, которое снижает температуру в жаркие дни. Используются с арт. 13135-20.</p>	<p>Высококачественная пружина из нержавеющей стали для автоматического наматывания шланга, встроенная система защиты от морозов, автоматическое сматывание шланга, поворот катушки на 180°, направляющая для шланга, встроенная ручка, защита от кражи</p>
<p>Состав комплекта</p>	<p>10 м шланга с внутренним диаметром 3,5 мм, 7 форсунок для распыления (включая концевую форсунку), 13 фиксаторов для подвешивания шланга</p>	<p>3 форсунки для распыления</p>	<p>Высококачественный 15 м шланг GARDENA, 2 м соединительного шланга, элементы Базовой системы полива и насадка распылитель. Кронштейн и крепежи для крепления на стену.</p>

	
<p>Описание</p>	<p>Домашнее садоводство: Шланг спиральный 10 м и комплектом для полива</p>
<p>Арт. №</p>	<p>18424-20</p>
<p>Штрихкод EAN</p>	 <p>4 078500 025447</p>
<p>Количество в упаковке / на паллете</p>	<p>4 / 72</p>
<p>Тип упаковки</p>	<p>Цветная картонная упаковка</p>
<p>Информация по продаже</p>	<p>Отгружается только целой упаковкой</p>
<p>Диаметр шланга</p>	<p>9 мм</p>
<p>Длина шланга</p>	<p>10 м</p>
<p>Защита от течи</p>	<p>-</p>
<p>Материал</p>	<p>Полиуретан</p>
<p>Особенности</p>	<p>Спиральный шланг автоматически скручивается обратно после использования</p>
<p>Состав комплекта</p>	<p>В комплект входит: штуцер резьбовой, коннектор стандартный, коннектор с автостопом, пистолет-распылитель.</p>

СДЕЛАНО В
ГЕРМАНИИ



Описание	Комплект микрокапельного полива базовый	Комплект микрокапельного полива базовый с таймером
Арт. №	13001-20	13002-20
Штрихкод EAN		
Количество в упаковке / на паллете	3 / 30	2 / 24
Тип упаковки	Цветная картонная упаковка	Цветная картонная упаковка
Информация по продаже	–	–
Подробнее о продукте на стр.	60	60



Садовые инструменты для небольших садов

			
Описание	Газонокосилка-робот SILENO city 250	Разбрасыватель-сеялка ручная М	Газонокосилка барабанная механическая 330 Classic
Арт. №	15001-20	431-20	4027-20
Штрихкод EAN			
Количество в упаковке / на паллете	1 / 4	4 / 72	1 / 12
Тип упаковки	Цветная картонная упаковка	Цветная картонная упаковка	Цветная картонная упаковка
Информация по продаже	–	–	–
Рабочая ширина	–	1 м - макс. 4 м (зависит от скорости вращения рукоятки и типа разбрасываемого материала)	33 см
Рекомендованная площадь	< 250 м ²	до 100 м ²	до 150 м ²
Высота кошения, мин-макс	20 - 50 мм	–	12 - 42 мм (4-ступенчатая)
Вес	7.0 кг	750 г	8.2 кг
Рекомендуемые принадлежности	Чехол для хранения	–	Травосборник (арт. № 4029)
Материал	Высококачественный пластик	Высококачественный пластик, устойчивый к появлению коррозии и ударам	Цилиндрические ножи из закаленной, высококачественной стали
Применение	Автоматическое кошение	Для распределения по поверхности удобрений, семян, песка или технической соли	Для прецизионного кошения, как ножницами – ровно, тихо и без лишних усилий
Особенности	Простая установка - помощник по установке и возможность установить зарядную станцию даже на узких участках, удобная регулировка уровня кошения, проходит даже в узких коридорах сада, тихая работа, простая для чистки с помощью садового шланга	Эргономичная рукоятка, можно использовать круглый год, простое и быстрое распределение сыпучих материалов по поверхности. Вместимость: ~1.65 кг удобрений; ~2.0 кг технической соли для дорожек; ~1.0 кг семян.	Бесконтактный режущий механизм (цилиндрические ножи не соприкасаются с контрожным) обеспечивает бесшумную работу и легкость хода
Характеристики	–	Объем: 1.8 л, 4-ступенчатая регулировка разбрасывания.	Компактное хранение, колеса со специальным профилем, цилиндрические ножи с покрытием от налипания, заточенный контрож, рукоятка для транспортировки, складная рукоятка

Садовые инструменты для небольших садов

<p>1  red dot design award winner 2013</p> <p>2  red dot design award winner 2014</p> <p>3  red dot award 2016 winner</p>			
Описание	Дождеватель ZoomMaxx ¹	Пистолет-распылитель для полива многофункциональный Comfort ³	Ножницы для газонов аккумуляторные ClassicCut ²
Арт. №	8127-20	18321-20	8885-20
Штрихкод EAN			
Количество в упаковке / на паллете	5 / 90	5 / 240	3 / 154
Тип упаковки	Цветная картонная упаковка	Цветная картонная упаковка	Цветная картонная упаковка
Информация по продаже	–	–	–
Подробнее о продукте на стр.	35	28	147

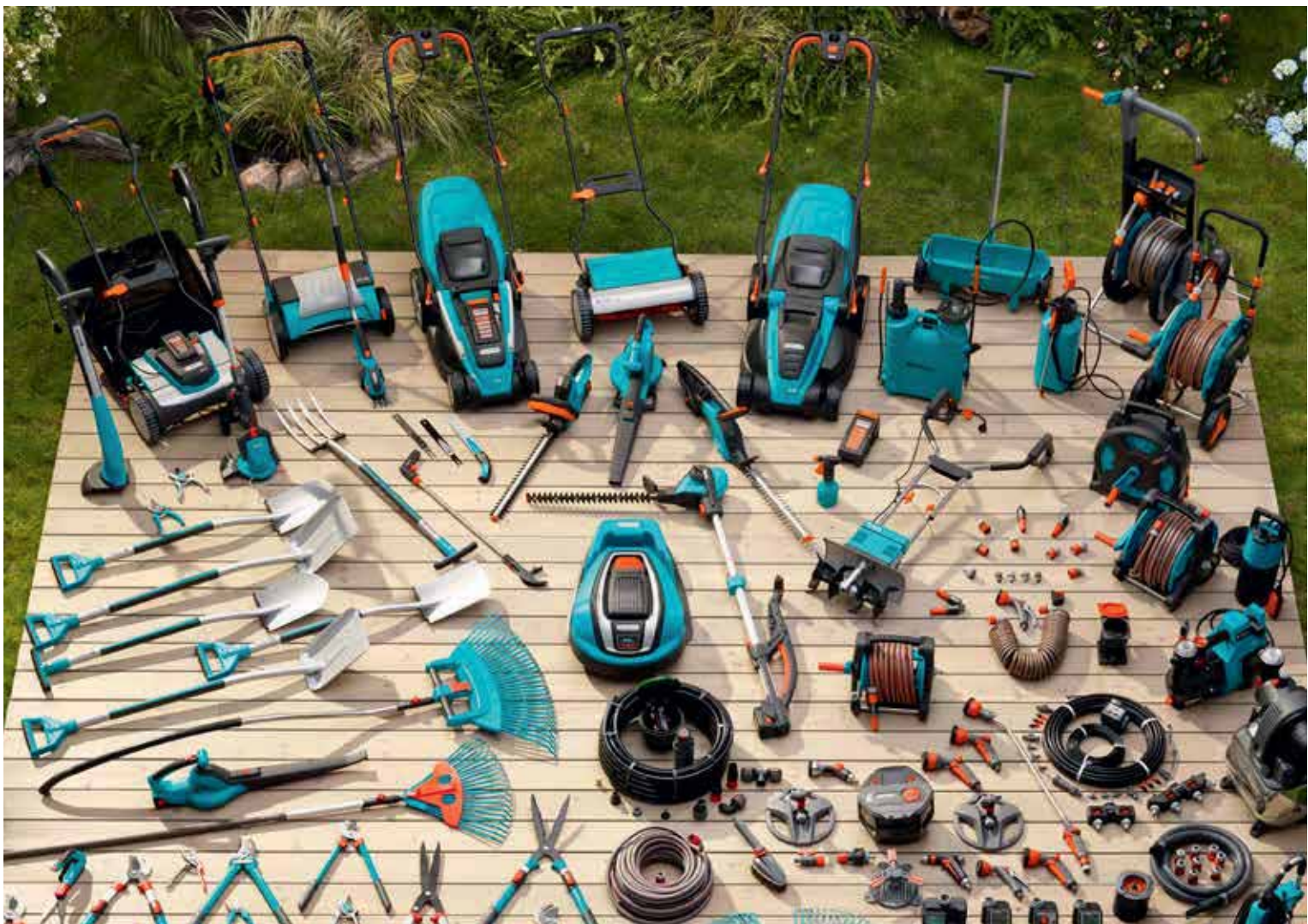

GARDENA Принадлежности

Всегда правильный выбор



Для Базовой системы полива GARDENA



Для систем полива



Для опрыскивателей



Для секаторов



Для ручных пил



Для газонокосилок





Для триммеров

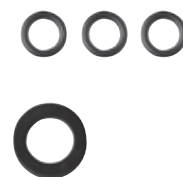

Для аккумуляторной техники

Весь ассортимент запасных частей на www.gardena.com



Описание	Комплект прокладок	Комплект прокладок для штуцеров
Арт. №	1124-20	1125-20
Штрихкод EAN	 4 078500 112406	 4 078500 112505
Количество в упаковке / на паллете	10 / 4080	10 / 4080
Тип упаковки	Цветная блистерная карточка	Цветная блистерная карточка
Информация по продаже	Отгружается только упаковкой	Отгружается только упаковкой
Использование	Для штуцеров резьбовых, с арт. 18201 и 18241	Для штуцеров резьбовых, с арт. 902-50, 2902-20 и 18202
Состав комплекта	1 прокладка, 3 0-образных прокладки	1 прокладка, 3 0-образных прокладки



Полив / Опрыскиватели



Описание	Форсунка 5 – 360°	Коннектор водозаборной колонки
Арт. №	5337-20	5797-20
Штрихкод EAN	 4 078500 533706	 4 078500 579704
Количество в упаковке / на паллете	10 / 1920	4 / 1152
Тип упаковки	Цветная блистерная карточка	Цветная блистерная карточка
Информация по продаже	Отгружается только упаковкой	Отгружается только упаковкой
Использование	Для дождевателя выдвижного, арт. 1569-29, 1566-29	Для водозаборной колонки, арт. 2797
Дальность полива	2.5 – 5 м	–
Сектор полива	5 – 360°	–
Характеристики	Регулировка расхода воды	–

Ножницы аккумуляторные



Описание	Нож для травы 2340-20	Нож для кустарника 12,5 см 2342-20
Арт. №	2340-20	2342-20
Штрихкод EAN	 4 078500 234009	 4 078500 234207
Количество в упаковке / на паллете	4 / 576	4 / 456
Тип упаковки	Цветная упаковка-дисплей	Цветная упаковка-дисплей
Информация по продаже	Отгружается только упаковкой	Отгружается только упаковкой
Использование	Для аккумуляторных ножниц арт. No. 8898, 8895, 8897, 8887, 8885, 8887, 8890, 8893	Для аккумуляторных ножниц арт. 8898, 8895, 8897, 8887, 8885, 8890, 8893
Ширина ножей	8 см	–
Длина ножей	–	12,5 см

Ножницы аккумуляторные







Описание	Нож запасной 2345-20	Нож запасной 2346-20	Нож запасной 5378-20
Арт. №	2345-20	2346-20	5378-20
Штрихкод EAN	 4 078500 234504	 4 078500 234603	 4 078500 537803
Количество в упаковке / на паллете	5 / 1260	5 / 1260	5 / 360
Тип упаковки	Цветная упаковка	Цветная упаковка	Цветная упаковка
Информация по продаже	Отгружается только упаковкой	Отгружается только упаковкой	Отгружается только упаковкой
Использование	Для аккумуляторных ножниц арт. No. 8800, 8801, 8802, 8803, 2500, 2505 и 8818, 8824	Для аккумуляторных ножниц арт. No. 8804, 8805, 2510, и 8820, 8825	Для аккумуляторных ножниц арт. No. 8802, 8803, 8804, 8805 и 8818, 8820, 8824, 8825, 8829
Ширина ножей	8 см	10 см	–
Длина ножей	–	–	20 см







Уход за газоном / Запасные ножи

				
Описание	Нож запасной	Нож запасной	Нож запасной	Нож запасной
Арт. №	4079-20	4080-20	4081-20	4082-20
Штрихкод EAN	 4 078500 407908	 4 078500 408004	 4 078500 408103	 4 078500 408202
Количество в упаковке / на паллете	3 / 759	3 / 1020	3 / 759	3 / 759
Тип упаковки	Цветная индивидуальная упаковка	Цветная индивидуальная упаковка	Цветная индивидуальная упаковка	Цветная индивидуальная упаковка
Информация по продаже	Отгружается только упаковкой	Отгружается только упаковкой	Отгружается только упаковкой	Отгружается только упаковкой
Использование	Для газонокосилки, арт. 4031	Для газонокосилок, арт. No. 4033, 4073, 5032	Для электрических газонокосилок, арт. No. 4037	Для электрических газонокосилок, арт. No. 4043

Уход за газоном / Запасные ножи

		
Описание	Нож запасной	Нож запасной
Арт. №	4016-20	4017-20
Штрихкод EAN	 4 078500 002585	 4 078500 002608
Количество в упаковке / на паллете	3 / 432	3 / 432
Тип упаковки	Цветная индивидуальная упаковка	Цветная индивидуальная упаковка
Информация по продаже	Отгружается только упаковкой	Отгружается только упаковкой
Использование	Газонокосилка электрическая, Art. No. 4075, 5037	Газонокосилка электрическая, Art. No. 4076, 5042

Уход за газоном / Запасные ножи

			
Описание	Нож запасной	Нож запасной	Нож запасной
Арт. №	4101-20	4103-20	4104-20
Штрихкод EAN	 4 078500 024075	 4 078500 035156	 4 078500 025560
Количество в упаковке / на паллете	3 / 360	3 / 420	3 / 420
Тип упаковки	Цветная индивидуальная упаковка	Цветная индивидуальная упаковка	Цветная индивидуальная упаковка
Информация по продаже	Отгружается только упаковкой	Отгружается только упаковкой	Отгружается только упаковкой
Использование	Для газонокосилок, арт. No. 5034, 4074	Для газонокосилок, арт. No. 5038	Для газонокосилок, арт. No. 5041

Газонокосилки-роботы

			
Описание	Набор режущих ножей	Клеммы-соединители ограничительного провода/муфты	Фиксаторы ограничительного провода
Арт. №	4087-20	4089-20	4090-20
Штрихкод EAN	 4 078500 408707	 4 078500 408905	 4 078500 409001
Количество в упаковке / на паллете	5 / 1470	5 / 1470	2 / 200
Тип упаковки	Цветная блистерная карточка	Цветная блистерная карточка	Цветная блистерная карточка
Информация по продаже	–	–	–
Использование	для всех газонокосилок-роботов GARDENA		

Газонокосилки-роботы

















		
Описание	Ограничительный провод	Набор для ремонта ограничительного провода
Арт. №	4088-20	4059-20
Штрихкод EAN	 4 078500 408806	 4 078500 024976
Количество в упаковке / на паллете	1 / 120	1 / 400
Тип упаковки	Цветная блистерная карточка	Цветная блистерная карточка
Информация по продаже	–	–
Использование	для всех газонокосилок-роботов GARDENA	



Триммеры

				
Описание	Запасные ножи Rotor-Cut	Сменная кассета	Сменная кассета	Сменная кассета
Арт. №	5368-20	5306-20	5307-20	5308-20
Штрихкод EAN	 4 078500 536806	 4 078500 530606	 4 078500 530705	 4 078500 530804
Количество в упаковке / на паллете	6 / 936	6 / 1440	6 / 1428	6 / 630
Тип упаковки	Цветная блистерная карточка	Цветная блистерная карточка	Цветная блистерная карточка	Цветная блистерная карточка
Информация по продаже	Отгружается только упаковкой	Отгружается только упаковкой	Отгружается только упаковкой	Отгружается только упаковкой
Диаметр корда	–	1.5 мм	1.6 мм	2.0 мм
Длина корда/ Состав комплекта	20 ножей	10 м	6 м	2 x 3 м
Использование	Для триммеров арт. No. 9823, 9825, 8840, 8841, 2417	Для триммеров арт. No. 8844, 8845	Для триммеров арт. No. 9805, 9806, 9807, 9808, 9809, 9827, 8846, 8847, 8848	Для триммеров арт. No. 8851, 8852



						
Описание	 CE	 CE	 Новинка! CE	 CE	 CE	 CE
Арт. №	8834-20	9839-20	9845-20	8833-20	9842-20	09843-20
Штрихкод EAN	 4 078500 883405	 4 078500 024129	 4 078500 022699	 4 078500 025188	 4 078500 021852	 4 078500 021845
Количество в упаковке / на паллете	2 / 576	2 / 480	1 / –	3 / –	1 / –	1 / –
Тип упаковки	Цветная картонная упаковка	Цветная картонная упаковка	Цветная картонная упаковка	Цветная картонная упаковка	Цветная картонная упаковка	Цветная картонная упаковка
Информация по продаже	Отгружается только упаковкой	Отгружается только упаковкой	–	Отгружается только упаковкой	–	–
Тип аккумулятора	Никель-металл-гидридный аккумулятор	Литий-ионный аккумулятор	–	–	Литий-ионный аккумулятор	Литий-ионный аккумулятор
Мощность аккумулятора	18 В	18 В	–	–	40 В / 36 В	40 В / 36 В
Емкость аккумулятора	1.6 Ач	2.6 Ач	–	–	2.6 Ач	4.2 Ач
Время зарядки	~ 3 ч.	~ 4 ч.	–	–	приблиз. 90 мин..	2 ч 20 мин.
Индикатор уровня заряда аккумулятора POWER info	–	•	–	–	•	•
Алюмин.иевый корпус	–	•	–	–	–	–
Вес	570 г	460 г	–	–	700 г	1200 г
Подходит для	Арт. № 8872, 8844	Арт. № 9823, 9825, 9335, 8881, 8866, 5039, 9837, 9838	Арт. № 9842, 9843 (40 В тип аккумулятора)	Арт. № 9839, 9840 (18 В Тип аккумулятора)	Арт. № 9860, 9827, 9338, 5033, 5038, 5041	Арт. № 9860, 9827, 9338, 5033, 5038, 5041



Артикул	Описание	Стр.	Артикул	Описание	Стр.
201-20	Перчатки садовые, размер 6	182	1197-29	Распределитель воды автоматический	88
202-20	Перчатки садовые, размер 7	182	1242-27	Блок управления клапанами для полива	92
203-20	Перчатки садовые, размер 8	182	1250-29	Регулятор	92
205-20	Перчатки садовые для работы с почвой, размер 7	182	1251-29	Клапан для полива 9 В	92
206-20	Перчатки садовые для работы с почвой, размер 8	182	1254-29	Коробка для клапана для полива V1	92
207-20	Перчатки садовые для работы с почвой, размер 9	182	1255-29	Коробка для клапана для полива V3	92
208-20	Перчатки садовые для работы с почвой, размер 10	182	1265-20	Комплект для полива в выходные дни	76
209-20	Перчатки непромокаемые, размер 7	182	1266-20	Комплект для полива в выходные дни с емкостью 9 л	76
210-20	Перчатки непромокаемые, размер 9	182	1273-20	Блок управления насосом 24 В	92
213-20	Перчатки рабочие, размер 8	182	1276-27	Блок управления клапанами для полива 4040	90
214-20	Перчатки рабочие, размер 9	182	1277-27	Дополнительный модуль	90
215-20	Перчатки рабочие, размер 10	182	1278-27	Клапан для полива 24 В	91
216-20	Перчатки для ухода за кустарниками, размер 7	182	1280-20	Соединительный кабель 24 В	91
218-20	Перчатки для ухода за кустарниками, размер 9	182	1282-20	Концевая муфта для кабеля 24 В	92
241-20	Кронштейн настенный	36	1283-29	Блок управление клапанами для полива 4030	90
298-20	Сучкорез BL	144/169	1323-29	Заглушка 4,6 мм	65
359-20	Ножницы для роз	135	1327-20	Кольшки для шлангов	64
391-20	Ножницы для живой изгороди механические Classic 540 FSC®	137	1340-29	Капельница концевая 2 л/час	66
391-30	Комплект: Ножницы для живой изгороди механические Classic 540 FSC® + секатор Classic	137	1346-20	Шланг магистральный 13 мм (1/2"), 15 м	64
393-20	Ножницы для живой изгороди механические 600 Comfort	138	1348-20	Шланг подающий 4.6 мм (3/16"), 50 м	64
394-30	Комплект: Ножницы для живой изгороди механические телескопические Comfort 700 T + секатор Classic	138	1350-29	Шланг подающий 4.6 мм (3/16"), 15 м	64
398-20	Ножницы для живой изгороди механические Classic 540 FSC®	137	1354-20	Мастер-блок 2000	63
399-20	Ножницы для живой изгороди механические Boxwood Comfort	137	1355-20	Мастер-блок 1000	63
420-20	Разбрасыватель-сеялка 3 л	164/176	1362-20	Шланг сочащийся для наземной прокладки 4.6 мм (3/16")	61
431-20	Разбрасыватель-сеялка ручная М	175/192	1365-29	Микронасадка 360*	68
431-30	Разбрасыватель-сеялка ручная М (Дисплей)	175	1367-29	Микронасадка 180*	68
432-20	Разбрасыватель-сеялка L	176	1368-29	Микронасадка 90*	68
432-30	Разбрасыватель-сеялка L (Дисплей)	176	1369-29	Микрождеватель круговой	69
436-20	Разбрасыватель-сеялка XL	176	1370-29	Микронасадка ленточная	68
530-20	Бордюры черный 9 см, длина 9 м	183	1371-29	Микронасадка распыляющая	69
532-20	Бордюры черный 15 см, длина 9 м	183	1372-29	Насадка концевая ленточная	68
534-20	Бордюры черный 20 см, длина 9 м	183	1373-20	Комплект для микрокапельного полива в теплице базовый	60
536-20	Бордюры зеленый 9 см, длина 9 м	183	1374-29	Кран запорный	70
538-20	Бордюры зеленый 15 см, длина 9 м	183	1377-20	Надставка	70
540-20	Бордюры зеленый 20 см, длина 9 м	183	1395-20	Шланг сочащийся для подземной прокладки 50 м (комплект для удлинения арт. 1389)	71
804-20	Опрыскиватель 0.5 л	177	1396-29	Микрождеватель шестипозиционный	68
805-20	Опрыскиватель 1 л	177	1407-20	Система микрокапельного полива горшечных растений	76/186
806-20	Домашнее садоводство: Опрыскиватель Premium 1 л	177/186	1411-20	Шланг заборный с фильтром 25 мм (1"), 3.5 м	57
814-20	Опрыскиватель 1.25	178	1418-20	Шланг заборный с фильтром 25 мм (1"), 7 м	57
814-30	Опрыскиватель 1.25 (Дисплей)	178	1461-20	Насос погружной высокого давления 5500/3 Classic	49
822-20	Опрыскиватель 5 л	178	1476-20	Насос погружной высокого давления 6000/5 Comfort автоматический	50
823-20	Опрыскиватель 5 л (Дисплей)	178	1489-20	Насос погружной высокого давления 5500/5 inox Premium	50
867-20	Опрыскиватель Comfort 3 л	179	1492-20	Насос погружной высокого давления 6000/5 inox Premium	50
869-20	Опрыскиватель Comfort 5 л	179	1505-27	Комплект соединительных элементов системы «ПРОФИ»	80
884-20	Опрыскиватель ранцевый Comfort 12 л	179	1510-20	Фильтр центральный	83
894-20	Раструб	180	1513-27	Штуцер резьбовой	84
897-20	Удлинительная труба	180	1552-29	Дождеватель выдвижной S-CS полосовой	81
899-20	Штанга телескопическая	180	1553-29	Дождеватель выдвижной S-ES полосовой	81
938-20	Распределитель 2-х канальный 3/4"	6	1554-29	Дождеватель выдвижной S 30	80
940-20	Распределитель 2-х канальный 1"	6	1555-29	Дождеватель выдвижной S 50	81
971-32	Дождеватель круговой Pyramid	24	1559-27	Дождеватель многоконтурный выдвижной автоматический AquaContour автоматический	81
1124-20	Комплект прокладок для арт. 901/2901	194	1566-29	Дождеватель выдвижной S 80/300	80
1125-20	Комплект прокладок для арт. 902/2902	194	1569-27	Дождеватель выдвижной S 80	80
1169-29	Таймер подачи воды	86	1661-20	Насос дренажный для чистой воды 7000/С	53
1186-20	Кабель дополнительный 10 м	88			
1188-20	Датчик влажности почвы	88			
1189-20	Датчик дождя	88			

Артикул	Описание	Стр.
1665-20	Насос дренажный для грязной воды 7000/D	54
1707-20	Насос садовый 3000/4 Classic	47
1709-20	Насос садовый 3500/4 Classic	47
1717-20	Насос садовый 3000/4 Classic с комплектом для подключения	47
1720-22	Шланг заборный 19 мм (3/4"), 50 м в бухте	57
1721-22	Шланг заборный 25 мм (1"), 45 м в бухте	57
1723-20	Коннектор для заборного шланга 19 мм (3/4")	58
1724-20	Коннектор для заборного шланга 25 мм (1")	58
1726-20	Фильтр с клапаном противотока 19 мм (3/4")	58
1727-20	Фильтр с клапаном противотока 25 мм (1")	58
1729-20	Подводка 33.3 мм (1")	58
1730-20	Фильтр предварительной очистки до 6000 л/ч	55
1731-20	Фильтр предварительной очистки до 3000 л/ч	55
1732-20	Насос садовый 4000/5 Comfort	48
1734-20	Насос садовый 5000/5 Comfort	48
1736-20	Насос садовый 6000/6 inox Premium	48
1739-20	Выключатель манометрический электронный	55
1740-20	Насос для резервуаров с дождевой водой 4000/2 Classic	49
1741-20	Защита от работы всухую	55
1742-20	Насос для резервуаров с дождевой водой 4000/2 Comfort автоматический	49
1743-20	Фитинг к погружному насосу 1" x 1"	56
1744-20	Фитинг к погружному насосу 5/4" x 1"	56
1745-20	Фитинг к насосу	56
1751-29	Станция бытового водоснабжения автоматическая 3000/4 Classic	51
1752-20	Комплект для подсоединения шланга 3/4"	56
1753-20	Станция бытового водоснабжения автоматическая 3000/4 Classic Eco	51
1754-20	Станция бытового водоснабжения автоматическая 4000/5 Comfort Eco	51
1755-20	Станция бытового водоснабжения автоматическая 5000/5 Comfort Eco	51
1756-20	Станция бытового водоснабжения автоматическая 5000/5 Premium Eco	51
1757-20	Насос напорный автоматический 3500/4E Classic	52
1758-20	Насос напорный автоматический 4000/5 E Comfort	52
1759-20	Насос напорный автоматический 5000/5E LCD Comfort	52
1760-20	Насос напорный автоматический 6000/6E LCD inox Premium	52
1780-20	Насос дренажный для чистой воды 7000 Classic	53
1785-20	Насос дренажный для чистой воды 13000 Aqua-sensor Comfort	53
1787-20	Насос дренажный для чистой воды 21000 inox Premium	53
1795-20	Насос дренажный для грязной воды 7500 Classic	54
1797-20	Насос дренажный для грязной воды 8500 Aqua-sensor Comfort	54
1799-20	Насос дренажный для грязной воды 13000 Aqua-sensor Comfort	54
1802-20	Насос дренажный для грязной воды 20000 inox Premium	54
1862-28	Таймер подачи воды MultiControl	87
1864-28	Таймер подачи воды MasterControl	87
1874-29	Таймер подачи воды MultiControl duo	87
1881-29	Таймер подачи воды EasyControl	86
1883-29	Таймер подачи воды FlexiControl	86
1885-29	Таймер подачи воды SelectControl	86
1949-20	Дождеватель круговой Vario Comfort	24
1953-20	Дождеватель круговой Foxtrott Classic	24
1968-20	Шланг сочащийся 7,5 м	29
1969-20	Шланг сочащийся 15 м	29

Артикул	Описание	Стр.
1971-20	Дождеватель осциллирующий Aquazoom Comfort 250/1	25
1973-20	Дождеватель осциллирующий Aquazoom Comfort 250/2	26
1975-20	Дождеватель осциллирующий Aquazoom Comfort 350/2	26
1977-20	Дождеватель осциллирующий Aquazoom Comfort 350/3	26
1987-22	Шланг сочащийся (в бухте 100 м)	29
1989-20	Комплект фитингов для сочащегося шланга	30
1995-20	Шланг-дождеватель зеленый 7,5м	29
1998-20	Шланг-дождеватель зеленый 15м	29
2062-20	Дождеватель круговой Mambo Comfort	24
2065-20	Дождеватель круговой секторный Tango Comfort	24
2073-20	Дождеватель круговой шестипозиционный Boogie Classic	24
2082-20	Дождеватель осциллирующий Polo Classic 220	25
2083-20	Дождеватель осциллирующий Polo Classic 250	25
2340-20	Нож для травы 8 см	116
2342-20	Нож для кустарников 12,5 см	116
2343-20	Нож для кустарников 18 см	116
2345-20	Нож запасной 8 см для ножниц для газона	195
2346-20	Нож запасной 10 см	195
2674-20	Тележка для шланга металлическая 100	35
2681-20	Тележка для шланга металлическая 60	35
2722-20	Колонка входная	77
2724-20	Кран запорный	83
2760-37	Дренажный клапан	84
2761-20	Соединитель 25 мм x 3/4"-внутренняя резьба	82
2762-20	Соединитель 25 мм x 1"-внутренняя резьба	82
2763-20	Соединитель 25 мм x 1"-наружная резьба	82
2771-20	Соединитель Т-образный 25 мм	83
2773-20	Соединитель L-образный 25 мм	83
2775-20	Соединитель 25 мм	83
2778-20	Заглушка 25 мм	83
2780-20	Соединитель L-образный 25 мм x 1/2"-наружная резьба	82
2781-20	Соединитель L-образный 25 мм x 3/4"-наружная резьба	82
2782-20	Соединитель L-образный 25 мм x 1/2"-наружная резьба	82
2783-20	Соединитель L-образный 25 мм x 3/4"-наружная резьба	82
2786-20	Соединитель Т-образный 25 мм x 1/2"-наружная резьба	82
2787-20	Соединитель Т-образный с наружной резьбой 25 мм x 3/4"	82
2790-20	Соединитель Т-образный с внутренней резьбой 25 мм x 3/4"	82
2792-20	Шланг подающий 25 мм x 25 м	84
2793-20	Шланг подающий 25 мм x 50 м	84
2801-20	Штуцер «Профи» 3/4"	14
2802-20	Штуцер «Профи» 1"	14
2814-20	Коннектор с автостопом «Профи»	14
2817-20	Коннектор «Профи»	14
2818-20	Наконечник «Профи»	16
2819-20	Коннектор с регулятором «Профи»	14
2821-20	Адаптер универсальный «Профи» 3/4"	15
2830-20	Переходник понижающий «Профи»	15
2831-20	Переходник «Профи»	15
2833-20	Тройник «Профи» 3/4"	15
2834-20	Тройник «Профи»	15
2835-20	Переходник Т-образный «Профи»	15
2907-20	Штуцер без резьбы 3/4"	6

Артикул	Описание	Стр.
2921-29	Адаптер 3/4"	10
2931-29	Переходник	11
2934-29	Тройник	11
2942-29	Коннектор с регулятором 1/2"	10
2943-29	Коннектор с регулятором 3/4"	10
2976-29	Клапан регулирующий 1/2"	10
2977-29	Клапан регулирующий	10
2998-20	Штуцер шарнирный 1/2"-1"	6
2999-20	Штуцер шарнирный 3/4"-1"	6
3004-20	Комплект: Рыхлитель 9 см + Грабли 30 см + Ручка алюминиевая эргономичная 130 см	170
3022-20	Комплект: Грабли веерные + Рукоятка деревянная 130 см (Дисплей)	170
3024-20	Комплект: Грабли 30 см + Рукоятка деревянная 130 см (Дисплей)	170
3039-20	Сажалка для луковичных растений (Дисплей)	159
3099-20	Грабли пластиковые веерные регулируемые	163
3099-30	Комплект: Грабли пластиковые регулируемые + Ручка алюминиевая эргономичная 130 см	170
3100-20	Грабли проволочные пружинящие	163
3101-20	Грабли для газонов	164
3103-20	Грабли стальные веерные регулируемые	163
3107-20	Грабли пластиковые веерные XXL складные	163
3108-20	Плодосборник	167
3112-20	Мотыга 14 см	165
3115-20	Плодосъемник	168
3132-20	Культиватор 3,6 см	165
3166-20	Рыхлитель 9 см	165
3168-20	Грабли изогнутые 36 см	166
3176-20	Грабли 25 см	166
3179-20	Грабли 41 см	166
3180-20	Мотыга для корнеплодных 8 см	165
3189-20	Мотыга для корнеплодных 16 см	165
3192-20	Мотыга-волокуша 12 см	165
3196-20	Культиватор звездочный	166
3215-20	Тяпка садовая 7 см	166
3219-20	Тяпка садовая 9 см	166
3240-20	Лопата для уборки снега 40 см с пластиковой кромкой	172
3241-20	Лопата для уборки снега 50 см с пластиковой кромкой	172
3242-20	Лопата для уборки снега 40 см с кромкой из нержавеющей стали	173
3243-20	Лопата для уборки снега 50 см с кромкой из нержавеющей стали	173
3250-20	Скребок для льда и снега 15 см	173
3260-20	Скрепер для уборки снега	172
3381-20	Грабли для очистки газонов 60 см	164
3391-20	Прореживатель	164
3395-20	Прореживатель на колесах	164
3412-20	Сажалка для луковичных растений	159
3487-20	Сажалка-лункообразователь	159
3501-20	Кронштейн для садовых инструментов	162
3503-20	Держатель к кронштейну для садовых инструментов	162
3517-20	Извлекатель сорняков	184
3605-20	Щетка щелевая	167
3609-20	Щетка для террас	167
3622-20	Щетка для дорожек	167
3622-30	Комплект: Щетка для дорожек + Рукоятка деревянная 130 см (Дисплей)	171
3634-20	Щетка щелевая треугольная	168
3651-20	Очиститель для желобов	168
3713-20	Рукоятка алюминиевая 130 см	160

Артикул	Описание	Стр.
3715-20	Рукоятка алюминиевая 150 см	160
3720-20	Рукоятка телескопическая 160-290 см	161
3721-20	Рукоятка телескопическая 210-390 см	161
3723-20	Рукоятка деревянная FSC® 130 см	160
3725-20	Рукоятка деревянная FSC® 150 см	160
3728-20	Рукоятка деревянная FSC® 180 см	160
3734-20	Рукоятка алюминиевая эргономичная 130 см	161
3771-24	Лопата Terraline™ садовая	152
3772-24	Лопата Terraline™ садовая, малая	152
3773-24	Лопата Terraline™ штыковая	152
3781-24	Вилы Terraline™ садовые	153
3786-20	Лопата Terraline™ совковая универсальная	153
4007-60	Навес зарядной станции для газонокосилки-робота Sileno city 250 / Sileno city 500	96
4016-20	Нож запасной для газонокосилки электрической PowerMax 37 E	104
4017-20	Нож запасной для газонокосилки электрической PowerMax 42 E	104
4018-20	Газонокосилка барабанная механическая 400 Classic	106
4022-20	Газонокосилка барабанная механическая 400C Comfort	106
4025-20	Газонокосилка барабанная аккумуляторная 380Li	107
4027-20	Газонокосилка барабанная механическая 330 Classic	106/192
4028-20	Газонокосилка барабанная электрическая 380 EC	107
4029-20	Травосборник. Подходит ко всем типам барабанных газонокосилок GARDENA	107
4057-20	Чехол для хранения газокосилки-робота	96
4059-20	Набор для ремонта ограничительного провода для R50Li	96
4065-20	Травосборник. Подходит ко всем скарификаторам-аэраторам GARDENA	108
4066-20	Скарификатор-аэратор газонный электрический ES 500	108
4068-20	Скарификатор-аэратор газонный электрический EVC 1000	108
4079-20	Нож запасной для газонокосилки электрической PowerMax 34 E	196
4080-20	Нож запасной для газонокосилки электрической PowerMax 32 E	196
4081-20	Нож запасной для газонокосилки электрической PowerMax 36 E	196
4082-20	Нож запасной для газонокосилки электрической PowerMax 42 E	196
4087-20	Набор режущих ножей	197
4088-20	Ограничительный провод для газокосилки-робота	197
4089-20	Соединители ограничительного провода	197
4090-20	Фиксаторы ограничительного провода	197
4100-20	Нож запасной для газонокосилки аккумуляторной PowerMax Li-40	104
4101-20	Нож запасной для газонокосилки электрической PowerMax 1400/34	104
4424-22	Шланг резиновый Premium 13 мм (1/2"), 50 м в бухте	43
4434-22	Шланг резиновый Premium 19 мм (3/4"), 50 м в бухте	43
4971-20	Шланг армированный прозрачный 6x3 мм x 1 м (в бухте 50 м)	45
4973-20	Шланг армированный прозрачный 8x3 мм x 1 м (в бухте 50 м)	45
4975-20	Шланг армированный прозрачный 9x3 мм x 1 м (в бухте 40 м)	45

Артикул	Описание	Стр.
4976-20	Шланг армированный прозрачный 10x3 мм x 1 м (в бухте 50 м)	45
4978-20	Шланг армированный прозрачный 13x3,5 мм x 1 м (в бухте 50 м)	45
4982-20	Шланг прозрачный зеленый 4x1 мм x 1 м (в бухте 200 м)	45
4985-20	Шланг прозрачный зеленый 6x1,5 мм x 1 м (в бухте 100 м)	45
4986-20	Шланг прозрачный зеленый 8x1,5 мм x 1 м (в бухте 80 м)	45
4988-20	Шланг прозрачный зеленый 10x2 мм x 1 м (в бухте 50 м)	45
5032-20	Газонокосилка электрическая PowerMax 1200/32	101
5033-20	Газонокосилка аккумуляторная PowerMax Li-40/32	102
5034-20	Газонокосилка электрическая PowerMax 1400/34	101
5037-20	Газонокосилка электрическая PowerMax 1600/37	101
5038-20	Газонокосилка аккумуляторная PowerMax Li-40/37	103
5039-20	Газонокосилка аккумуляторная PowerMax Li-18/32	102
5039-55	Газонокосилка аккумуляторная PowerMax Li-18/32 без аккумулятора	102
5041-20	Газонокосилка аккумуляторная PowerMax Li-40/41	103
5042-20	Газонокосилка электрическая PowerMax 1800/42	101
5306-20	Кассета сменная	113/198
5307-20	Кассета сменная	113/198
5308-20	Кассета сменная	198
5316-20	Комплект фиттингов для шланга-дождевателя	30
5337-20	Форсунка 5-360	194
5368-20	Ножи запасные RotorCut	113/198
5797-20	Коннектор водозаборной колонки	194
8007-20	Катушка для шланга Classic 50	36
8010-20	Катушка Classic 10 со шлангом и комплектом фиттингов для подключения	36
8023-20	Катушка со шлангом настенная автоматическая Comfort 25	38
8024-20	Катушка со шлангом настенная автоматическая Comfort 35	38
8026-20	Катушка со шлангом настенная автоматическая, 30 м с комплектом для полива	38
8127-20	Дождеватель осциллирующий ZoomMaxx	25/192
8133-20	Дождеватель многоконтурный автоматический AquaContour automatic Comfort	28
8135-20	Дождеватель импульсный на подставке Premium	27
8136-20	Дождеватель импульсный на колышке Premium	27
8141-20	Дождеватель импульсный Comfort	27
8144-20	Турбодождеватель Comfort	27
8187-20	Штуцер без резьбы с аэратором	7
8188-24	Счетчик воды	6
8193-20	Распределитель 2-х канальный	6
8194-20	Распределитель 4-х канальный	6
8201-29	Турбодождеватель выдвижной Т 100	79
8203-29	Турбодождеватель выдвижной Т 200	79
8205-29	Турбодождеватель выдвижной Т 380	79
8220-29	Дождеватель выдвижной осциллирующий OS 140	79
8250-20	Водозаборная колонка	77
8253-20	Колонка со спиральным шлангом 10 м	77
8255-20	Базовый комплект садового водопровода	77
8310-29	Капельница концевая, уравнивающая давление (2л/час)	66
8311-29	Капельница внутренняя, уравнивающая давление (2л/час)	67
8313-20	Дозатор для удобрений	63
8316-29	Капельница концевая регулируемая, уравнивающая давление	66

Артикул	Описание	Стр.
8317-29	Капельница внутренняя регулируемая, уравнивающая давление	67
8320-29	Микродождеватель для малых площадей	69
8321-29	Микродождеватель для малых площадей 4,6 мм (3/16")	69
8322-29	Ключ монтажный	63
8324-29	Заглушка 13 мм (1/2")	65
8327-20	Направляющая 4,6 мм (3/16")	64
8328-20	Направляющая 13 мм (1/2")	64
8329-29	Соединитель Т-образный 13 мм (1/2")	65
8330-29	Соединитель Т-образный 4,6 мм (3/16")	65
8331-29	Соединитель Т-образный для микронасадок 13 мм	70
8332-29	Соединитель Т-образный для микронасадок 4.6 мм	70
8333-20	Соединитель-переходник Т-образный	65
8334-29	Крестовина 4.6 мм (3/16")	65
8337-29	Соединитель 4,6 мм (3/16")	65
8339-29	Крестовина 13 мм (1/2")	65
8343-29	Капельница внутренняя (2л/час)	67
8356-29	Соединитель 13 мм (1/2")	65
8357-29	Кран запорный 4,6 мм (3/16")	64
8358-29	Кран запорный 13 мм (1/2")	64
8361-20	Дождеватель осциллирующий OS 90	69
8363-20	Надставка к арт. № 8361	70
8379-20	Крепление 4,6 мм (1/2")	64
8380-29	Крепление 13 мм (1/2")	64
8381-29	Соединитель L-образный 4,6 мм (3/16")	65
8382-29	Соединитель L-образный 13 мм (1/2")	65
8392-29	Капельница внутренняя регулируемая	67
8702-20	Секатор В+/L	134
8704-20	Ножницы бытовые Шнип-Шнап	135
8710-20	Сучкорез Premium 700 В	142
8713-48	Топор походный 900 В	150
8714-48	Топор плотницкий 1000 А	15
8716-48	Топор универсальный 1400 А	150
8718-30	Комплект: Топор-колун малый 1600 А + Заточной комплект (Дисплей)	150
8718-48	Топор-колун малый 1600 S	150
8719-48	Топор-колун большой 2800 S	150
8730-20	Ножницы для травы Classic	129
8733-29	Ножницы для травы Comfort	130
8734-20	Ножницы для травы поворотные Comfort	130
8735-29	Ножницы для травы поворотные Comfort Plus	130
8737-20	Пила садовая 300 PP	147
8738-20	Пила садовая изогнутая 300 PP	147
8742-20	Пила садовая складная 135 P	148
8743-20	Пила садовая складная 200 P	148
8745-20	Пила садовая 300 P	148
8754-30	Секатор Classic (Дисплей)	132
8766-29	Сучкорез 610 В Classic	140
8770-20	Сучкорез Comfort 500 BL	141
8771-20	Сучкорез Comfort 500 AL	141
8773-20	Сучкорез Comfort с храповым механизмом Smart-Cut	142
8775-20	Сучкорез Classic 680 В	140
8775-30	Сучкорез Classic 680 В (Дисплей)	140
8776-20	Сучкорез Classic 460 В	140
8777-20	Сучкорез Comfort 760 А	141
8779-20	Сучкорез телескопический Comfort 650 ВТ	142
8780-20	Высоторез Comfort 160 BL	143
8782-20	Высоторез телескопический Comfort 410 BL	143
8798-20	Секатор с храповым механизмом SmartCut	134
8833-20	Зарядное устройство для литий-ионных аккумуляторов BLi-18	199
8834-20	Аккумулятор никель-металл-гидридный 18 В	199

Артикул	Описание	Стр.
8853-30	Секатор В/С-М (Дисплей)	132
8854-20	Секатор В/С	132
8855-20	Секатор с наковаленкой А/С	132
8867-20	Комплект: высоторез телескопический аккумуляторный TCS Li 18/20 + штанговые ножницы для живой изгороди THS Li 18/42	123
8872-20	Ножницы для живой изгороди аккумуляторные EasyCut 42 Accu	120
8881-20	Телескопические ножницы для живой изгороди аккумуляторные THS Li-18/42	122
8881-55	Телескопические ножницы для живой изгороди аккумуляторные THS Li-18/42 без аккумулятора	122
8885-20	Ножницы для газонов аккумуляторные ClassicCut	114/192
8890-20	Комплект: Ножницы для газонов аккумуляторные Accu ClassicCut + телескопическая рукоятка	115
8897-20	Комплект: Ножницы для газонов и кустарников аккумуляторные ComfortCut с 2 ножами	115
8899-20	Рукоятка поворотная телескопическая	116
8903-20	Секатор с наковаленкой А/М	133
8904-20	Секатор В/М	133
8905-20	Секатор В/С-XL	133
8906-20	Секатор В/Л	134
8911-20	Мотыжка ручная 6 см с 2 зубцами	155
8915-20	Мотыжка ручная 6.5 см с 3 зубцами	155
8919-20	Грабли ручные 12 см	155
8921-20	Рыхлитель ручной 7 см	155
8923-20	Пропалыватель ручной 7 см	156
8927-20	Очиститель щелевой	156
8929-20	Совок цветочный 8.5 см	156
8935-20	Совок для прополки 14.5 см	156
8950-20	Совок цветочный 8 см	156
8951-20	Совок цветочный 6 см	156
8952-20	Вилка садовая	157
8953-20	Совок садовый большой	157
8955-20	Мотыжка ручная 6 см	157
8956-20	Грабли ручные 12 см	157
8957-20	Рыхлитель ручной 7 см Comfort	157
8958-20	Грабли цветочные 8.5 см Comfort	157
8965-30	Комплект садовых инструментов базовый "Домашнее садоводство" (секатор, лопатка, совок для прополки, перчатки садовые) (Дисплей)	158
8966-30	Комплект садовых инструментов "Домашнее садоводство" (секатор, лопатка, перчатки садовые, многофункциональный кувшин с заостренным краем) (Дисплей)	158
8966-32	Комплект садовых инструментов «Домашнее садоводство» (секатор, лопатка, перчатки садовые, многофункциональный кувшин с заостренным краем) (Промо Дисплей)	185
8967-20	Набор для выращивания базилика «Домашнее садоводство» (совок, перчатки, семена, почва, металлический куб для выращивания)	185
8967-32	Набор для выращивания гвоздики «Домашнее садоводство» (совок, перчатки, семена, почва, металлический куб для выращивания) (Дисплей)	185
8970-20	Комплект садовых инструментов для балкона «Домашнее садоводство» (секатор, лопатка цветочная, мотыжка, щетка и совок, ящик для хранения)	186
8970-30	Комплект садовых инструментов для балкона «Домашнее садоводство» (секатор, лопатка цветочная, мотыжка, щетка и совок, ящик для хранения) (Дисплей)	186
8974-20	Садовые инструменты для балкона «Домашнее садоводство»	158
9332-20	Воздуходу-пылесос ErgoJet 3000	126

Артикул	Описание	Стр.
9335-20	Воздуходу-аккумуляторный AccuJet 18-Li	126
9335-55	Воздуходу-аккумуляторный AccuJet 18-Li без аккумулятора	126
9338-20	Воздуходу-пылесос аккумуляторный PowerJet Li-40	126
9338-55	Воздуходу-пылесос аккумуляторный PowerJet Li-40 без аккумулятора в комплекте	126
9805-20	Триммер электрический SmallCut 300/23	109
9806-20	Триммер электрический Small Cut Plus 350/23	109
9807-20	Триммер электрический EasyCut 400/25	110
9808-20	Триммер электрический ComfortCut 450/25	110
9823-20	Триммер аккумуляторный EasyCut Li-18/23R	111
9823-55	Триммер аккумуляторный EasyCut Li-18/23R без аккумулятора	111
9827-20	Триммер аккумуляторный PowerCut Li-40/30	112
9827-55	Триммер аккумуляторный PowerCut Li-40/30 без аккумулятора в комплекте	112
9830-20	Ножницы для живой изгороди электрические EasyCut 420/45	118
9831-20	Ножницы для живой изгороди электрические EasyCut 450/50	118
9832-20	Ножницы для живой изгороди электрические EasyCut 500/55	118
9833-20	Ножницы для живой изгороди электрические ComfortCut 550/50	119
9834-20	Ножницы для живой изгороди электрические ComfortCut 600/55	119
9837-20	Ножницы для живой изгороди аккумуляторные ComfortCut Li-18/50	120
9837-55	Ножницы для живой изгороди аккумуляторные ComfortCut Li-18/50 без аккумулятора в комплекте	120
9838-20	Ножницы для живой изгороди аккумуляторные ComfortCut Li-18/60	121
9838-55	Ножницы для живой изгороди аккумуляторные ComfortCut Li-18/60 без аккумулятора в комплекте	121
9839-20	Аккумулятор литий-ионный BLi-18	124/199
9842-20	Аккумулятор литий-ионный BLi-40/100	105/199
9843-20	Аккумулятор литий-ионный BLi-40/160	105/113
9845-20	Зарядное устройство для литий-ионных аккумуляторов BLi-40 (для арт. 9842, 9843)	105
9850-20	Ножницы для газонов аккумуляторные AccuCut	114
9850-30	Ножницы для газонов аккумуляторные AccuCut	114
9851-20	Ножницы для кустарников аккумуляторные Accu-Cut	114
9852-33	Комплект: Ножницы для газонов аккумуляторные AccuCut Li с 2 ножами (Дисплей)	114
9860-20	Ножницы для живой изгороди аккумуляторные PowerCut Li-40/60	121
9860-55	Ножницы для живой изгороди аккумуляторные PowerCut Li-40/60 без аккумулятора в комплекте	121
12100-20	Ножницы для травы поворотные Comfort с телескопической рукояткой	129
13000-32	Комплект для террас базовый (Дисплей)	60
13001-20	Комплект микрокапельного полива базовый	60
13002-20	Комплект микрокапельного полива базовый с таймером	60
13010-20	Комплект базовый для наземной прокладки 4.6 мм (3/16") x 15 м с фитингами и мастер-блоком	61
13013-20	Шланг сочащийся для наземной прокладки 13 мм (1/2") x 50 м с фитингами и мастер-блоком	62
13015-20	Шланг сочащийся 13 мм (1/2") 40 м с фитингами	61
13135-20	Шланг-распылитель, 10 м с комплектом для подключения	72
13136-20	Комплект сменных насадок для шланга-распылителя	72

Артикул	Описание	Стр.
13150-20	NatureUp! Базовый модуль для вертикального садоводства горизонтальный	74/188
13153-20	NatureUp! Базовый модуль для вертикального садоводства угловой	74/188
13156-20	NatureUp! Комплект микрокапельного полива для вертикального садоводства для 9 горизонтальных горшков	75/189
13157-20	NatureUp! Комплект микрокапельного полива для вертикального садоводства для 12 угловых модулей	75/189
13162-20	NatureUp! Кронштейн и держатели для горизонтального модуля для вертикального садоводства	74/188
13163-20	NatureUp! Кронштейн и держатели для углового модуля для вертикального садоводства	74/188
13164-20	NatureUp! Держатели для горизонтальных и угловых модулей для вертикального садоводства	74/188
13166-20	NatureUp! Фиксаторы для горизонтальных и угловых модулей для вертикального садоводства	74/188
15001-33	Газонокосилка-робот GARDENA Sileno city 250	94/192
15002-33	Газонокосилка-робот GARDENA Sileno city 500	94
18001-20	Шланг Classic 13 мм (1/2"), 18 м	40
18004-20	Шланг Classic 13 мм (1/2"), 20 м: комплект	40
18005-20	Кронштейн настенный со шлангом Classic	36
18010-20	Шланг Classic 13 мм (1/2"), 50 м	40
18011-20	Комплект соединительный Classic 13 мм (1/2"), 1.5 м	35
18022-20	Шланг Classic 19 мм (3/4"), 20 м	40
18025-20	Шланг Classic 19 мм (3/4"), 50 м	40
18033-20	Шланг FLEX 13 мм (1/2"), 20 м	41
18034-20	Шланг FLEX 13 мм (1/2"), 20 м, с фитингами	41
18039-20	Шланг FLEX 13 мм (1/2"), 50 м	41
18039-22	Шланг FLEX 13 мм (1/2"), 50 м в бухте	41
18040-20	Комплект соединительный Comfort FLEX 13 мм (1/2"), 1.5 м	35
18053-20	Шланг FLEX 19 мм (3/4"), 25 м	41
18055-20	Шланг FLEX 19 мм (3/4"), 50 м	41
18055-22	Шланг FLEX 19 мм (3/4"), 50 м в бухте	41
18057-22	Шланг FLEX 25 мм (1"), 25 м в бухте	41
18058-22	Шланг FLEX 32 мм (5/4"), 25 м в бухте	41
18063-20	Шланг HighFLEX 13 мм (1/2"), 20 м	42
18069-20	Шланг HighFLEX 13 мм (1/2"), 50 м	42
18069-22	Шланг HighFLEX 13 мм (1/2"), 50 м в бухте	42
18083-20	Шланг HighFLEX 19 мм (3/4"), 25 м	42
18085-20	Шланг HighFLEX 19 мм (3/4"), 50 м	42
18085-22	Шланг HighFLEX 19 мм (3/4"), 50 м в бухте	42
18093-20	Шланг SuperFLEX 13 мм (1/2"), 20 м	43
18099-20	Шланг SuperFLEX 13 мм (1/2"), 50 м	43
18113-20	Шланг SuperFLEX 19 мм (3/4"), 25 м	43
18123-29	Шланг Basic, 13 мм (1/2"), 20 м	40
18134-29	Комплект для подключения к вибрационному насосу	40
18143-29	Шланг Basic, 19 мм (3/4"), 25 м	40
18200-29	Штуцер резьбовой 1/2"	5
18201-29	Штуцер резьбовой 3/4"	5
18202-29	Штуцер резьбовой 1"	5
18213-29	Коннектор с автостопом 1/2"	9
18214-29	Коннектор с автостопом 3/4"	9
18215-29	Коннектор стандартный 1/2"	8
18216-29	Коннектор стандартный 3/4"	8
18232-29	Муфта ремонтная 1/2"	11
18233-29	Муфта ремонтная 3/4"	11
18240-20	Штуцер резьбовой Premium 21 мм (G 1/2")	5
18241-20	Штуцер резьбовой Premium 26.5 мм (G3/4")	5
18242-20	Штуцер резьбовой Premium 33.3 мм (G 1")	5
18253-20	Коннектор с автостопом Premium 1/2" - 5/8"	9

Артикул	Описание	Стр.
18254-20	Коннектор с автостопом Premium 3/4"	9
18255-20	Коннектор Premium 1/2" - 5/8"	8
18256-20	Коннектор Premium 3/4"	8
18283-20	Комплект коннекторов	12
18291-20	Комплект базовый	12
18293-34	Базовый комплект для полива «Юбилейный выпуск» - 50 лет базовой системе полива GARDENA (Дисплей)	13
18295-34	Базовый комплект для полива (Дисплей 1/4 паллеты с постером)	13
18298-20	Комплект для полива Premium базовый	12
18299-34	Комплект для полива - 50 лет базовой системе полива GARDENA (Дисплей)	13
18300-20	Наконечник для полива Classic	18
18301-20	Пистолет-наконечник для полива Classic	18
18303-20	Пистолет-наконечник для полива Comfort	18
18303-34	Пистолет-наконечник для полива Comfort (Дисплей)	18
18305-20	Пистолет-наконечник для полива Premium	18
18306-20	Комплект: Пистолет-наконечник для полива Premium + Коннектор с автостопом Premium	18
18310-20	Наконечник-распылитель для полива Classic	19
18311-20	Пистолет-распылитель для полива Classic	19
18312-33	Комплект: Пистолет-распылитель для полива Classic + Коннектор с автостопом (Дисплей)	19
18315-20	Пистолет-распылитель для полива многофункциональный Comfort	21
18315-34	Пистолет-распылитель для полива многофункциональный Comfort (Дисплей)	21
18317-20	Пистолет-распылитель для полива многофункциональный Premium	21
18321-20	Пистолет-распылитель для полива многофункциональный Comfort	20/192
18323-20	Пистолет-распылитель для полива многофункциональный Comfort	20
18330-20	Штанга-распылитель для полива Classic	22
18330-34	Штанга-распылитель для полива Classic (Дисплей)	22
18334-20	Штанга-распылитель для полива многофункциональная Comfort	22
18336-20	Штанга-распылитель для полива Premium	22
18402-20	Катушка со шлангом настенная автоматическая "Домашнее садоводство", 15 м	38
18424-20	Шланг спиральный 10 м для террас с комплектом для полива	44/190
18500-20	Тележка для шланга AquaRoll S	33
18502-20	Тележка для шланга AquaRoll S с комплектом для полива (Дисплей)	33
18502-50	Тележка для шланга AquaRoll S с комплектом для полива	33
18510-20	Тележка для шланга AquaRoll M	34
18512-20	Тележка для шланга AquaRoll M с комплектом для полива	34
18515-20	Тележка для шланга AquaRoll M Easy	34
18520-20	Тележка для шланга AquaRoll L ErgoPlus	34
18240-20	Штуцер резьбовой Premium 21 мм (G 1/2")	71
18241-20	Штуцер резьбовой Premium 26.5 мм (G3/4")	71
18242-20	Штуцер резьбовой Premium 33.3 мм (G 1")	71
18253-20	Коннектор с автостопом Premium 1/2" - 5/8"	72
18254-20	Коннектор с автостопом Premium 3/4"	72
18255-20	Коннектор Premium 1/2" - 5/8"	72
18256-20	Коннектор Premium 3/4"	72
18283-20	Комплект коннекторов	72
18291-20	Комплект базовый	72
18293-34	Базовый комплект для полива «Юбилейный выпуск» - 50 лет базовой системе полива GARDENA (Дисплей)	72

18295-34	Базовый комплект для полива (Дисплей 1/4 паллеты с постером)	72
18298-20	Комплект для полива Premium базовый	72
18299-34	Комплект для полива - 50 лет базовой системе полива GARDENA (Дисплей)	72
18300-20	Наконечник для полива Classic	72
18301-20	Пистолет-наконечник для полива Classic	73
18303-20	Пистолет-наконечник для полива Comfort	73
18303-34	Пистолет-наконечник для полива Comfort (Дисплей)	73
18305-20	Пистолет-наконечник для полива Premium	73
18306-20	Комплект: Пистолет-наконечник для полива Premium + Коннектор с автостопом Premium	73
18310-20	Наконечник-распылитель для полива Classic	73
18311-20	Пистолет-распылитель для полива Classic	72
18312-33	Комплект: Пистолет-распылитель для полива Classic + Коннектор с автостопом (Дисплей)	74
18312-34	Пистолет-распылитель для полива Classic (Дисплей)	74
18315-20	Пистолет-распылитель для полива многофункциональный Comfort	74
18315-34	Пистолет-распылитель для полива многофункциональный Comfort (Дисплей)	74
18317-20	Пистолет-распылитель для полива многофункциональный Premium	74
18321-20	Пистолет-распылитель для полива многофункциональный Comfort	75
18323-20	Пистолет-распылитель для полива многофункциональный Comfort	75
18330-20	Штанга-распылитель для полива Classic	75
18330-34	Штанга-распылитель для полива Classic (Дисплей)	75
18334-20	Штанга-распылитель для полива многофункциональная Comfort	75
18336-20	Штанга-распылитель для полива Premium	75
18341-20	Пистолет-наконечник для полива Classic	75
18341-32	Комплект: Пистолет-наконечник для полива Classic + Коннектор стандартный 1/2" (Дисплей)	75
18343-20	Пистолет для полива многофункциональный Classic	75
18343-32	Комплект: Пистолет для полива многофункциональный Classic + Коннектор стандартный 1/2"	75
18345-20	Пистолет-распылитель для полива Classic	75
18345-32	Комплект: Пистолет-распылитель для полива + Коннектор с автостопом 1/2 (Дисплей)	75
18402-20	Катушка со шлангом настенная автоматическая "Домашнее садоводство", 15 м	75
18424-20	Шланг спиральный 10 м для террас с комплектом для полива	73
18500-20	Тележка для шланга AquaRoll S	73
18502-20	Тележка для шланга AquaRoll S с комплектом для полива	73
18502-50	Тележка для шланга AquaRoll S	73
18510-20	Тележка для шланга AquaRoll M	74
18512-20	Тележка для шланга AquaRoll M с комплектом для полива	74
18515-20	Тележка для шланга AquaRoll M Easy	74
18520-20	Тележка для шланга AquaRoll L ErgoPlus	74

GARDENA Обзор параметров шума и вибрации

ПОЛИВ

Наименование продукта	Арт. №	Измеренный уровень шума [дБ(А)]	Гарантированный уровень шума [дБ(А)]	Уровень шумового давления возле уха оператора [дБ]	Погрешность уровня шумового давления [дБ]	Уровень вибрации [м/с.]
Насос садовый Classic 3000/4	1707	87	88	-	-	-
Насос садовый Classic 3500/4	1709	87	88	-	-	-
Насос садовый Comfort 4000/5	1732	87	88	-	-	-
Насос садовый Comfort 5000/5	1734	87	88	-	-	-
Насос садовый Premium 6000/6 inox	1736	87	88	-	-	-
Станция бытового водоснабжения 3000/4 Classic eco	1753	78.5	81	-	-	-
Станция бытового водоснабжения 4000/5 eco Classic	1754	83	85	-	-	-
Станция бытового водоснабжения 5000/5 eco Comfort	1755	87	89	-	-	-
Станция бытового водоснабжения 5000/5 eco inox Premium	1756	87	90	-	-	-
Насос напорный автоматический 3500/4E Classic	1757	75	76	-	-	-
Насос напорный автоматический 4000/5E Comfort	1758	77	78	-	-	-
Насос напорный автоматический 5000/5E LCD Comfort	1759	75	79	-	-	-
Насос напорный автоматический 6000/6E LCD inox Premium	1760	73	77	-	-	-

УХОД ЗА ГАЗОНОМ, ДЕРЕВЬЯМИ И КУСТАРНИКАМИ

Наименование продукта	Арт. №	Измеренный уровень шума [дБ(А)]	Гарантированный уровень шума [дБ(А)]	Уровень шумового давления возле уха оператора [дБ]	Погрешность уровня шумового давления [дБ]	Уровень вибрации [м/с.]
Газонокосилка-робот SILENO city	15001	**	**	**	**	**
Газонокосилка-робот SILENO city	15002	**	**	**	**	**
Газонокосилка электрическая PowerMax™ 37 E	4075	93	96	81	2.5	< 2.5
Газонокосилка электрическая PowerMax™ 42 E	4076	95	96	84	2.5	< 2.5
Газонокосилка электрическая PowerMax™ 1200/32	5032	91	92	77	3	2.51
Газонокосилка аккумуляторная PowerMax™ Li-40/32	5033	86	87	73	3	< 2.5
Газонокосилка аккумуляторная PowerMax™ Li-40/32 без аккумулятора	5033	86	87	73	3	< 2.5
Газонокосилка электрическая PowerMax™ 1400/34	5034	91	93	81	3	< 2.5
Газонокосилка электрическая PowerMax™ 1600/37	5037	**	**	**	**	**
Газонокосилка аккумуляторная PowerMax™ Li-40/37	5038	**	**	**	**	**
Газонокосилка аккумуляторная PowerMax™ Li-40/37 без аккумулятора	5038	**	**	**	**	**
Газонокосилка аккумуляторная PowerMax™ Li-18/32	5039	**	**	**	**	**
Газонокосилка аккумуляторная PowerMax™ Li-18/32 без аккумулятора	5039	**	**	**	**	**
Газонокосилка электрическая PowerMax™ 1800/42	5042	**	**	**	**	**
Газонокосилка барабанная аккумуляторная 380 Li	4025	85	86	70	3	< 2.5
Газонокосилка барабанная электрическая 380 EC	4028	91	92	77	3	< 2.5
Скарификатор-аэратор электрический ES 500	4066	89	91	77	3	< 2.5
Скарификатор-аэратор электрический EVC 1000	4068	93	94	78	3	< 2.5
Триммер аккумуляторный SmallCut 300 Accu	8844	89	96	76	2.5	7
Триммер электрический SmallCut 300/23	9805	92	94	83	3	4.3
Триммер электрический Small Cut Plus 350/23	9806	92	94	83	3	4.3

** На момент печати каталога данные не доступны

Дополнительная информация на сайте: www.gardena.com/int/noiseandemission | Мы не несем ответственность за типографские опечатки и ошибки в данном каталоге и оставляем за собой право на внесение любых изменений в изделия без предварительного уведомления.

GARDENA Обзор параметров шума и вибрации

УХОД ЗА ГАЗОНОМ, ДЕРЕВЬЯМИ И КУСТАРНИКАМИ

Наименование продукта	Арт. №	Измеренный уровень шума [дБ(А)]	Гарантированный уровень шума [дБ(А)]	Уровень шумового давления возле уха оператора [дБ]	Погрешность уровня шумового давления [дБ]	Уровень вибрации [м/с.]
Триммер электрический EasyCut 400/25	9807	92	95	80	3	3
Триммер электрический ComfortCut 450/25	9808	93	94	84	3	< 2.5
Триммер аккумуляторный EasyCut Li-18/23R	9823	83	88	68	3	< 2.5
Триммер аккумуляторный EasyCut Li-18/23 без аккумулятора	9823	83	88	68	3	< 2.5
Триммер аккумуляторный PowerCut Li-40/30	9827	**	**	**	**	**
Триммер аккумуляторный PowerCut Li-40/30 без аккумулятора	9827	**	**	**	**	**
Ножницы для газонов аккумуляторные ClassicCut Li	8885	77	79	-	2	< 2.5
Комплект: Ножницы для газонов и кустарников аккумуляторные ComfortCut с 2 ножами	8897	78	80	-	2	< 2.5
Ножницы для живой изгороди электрические EasyCut 420/45	9830	94	97	84	3	3.8
Ножницы для живой изгороди электрические EasyCut 450/50	9831	94	97	84	3	3.8
Ножницы для живой изгороди электрические EasyCut 500/55	9832	94	97	84	3	3.0
Ножницы для живой изгороди электрические ComfortCut 550/50	9833	95	96	84	3	< 2.5
Ножницы для живой изгороди электрические ComfortCut 600/55	9834	96	97	85	3	< 2.5
Ножницы для живой изгороди аккумуляторные ComfortCut Li-18/50	9837	**	**	**	**	**
Ножницы для живой изгороди аккумуляторные ComfortCut Li-18/50 без аккумулятора	9837	**	**	**	**	**
Ножницы для живой изгороди аккумуляторные ComfortCut Li-18/60	9838	**	**	**	**	**
Ножницы для живой изгороди аккумуляторные ComfortCut Li-18/60 без аккумулятора	9838	**	**	**	**	**
Ножницы для живой изгороди аккумуляторные PowerCut Li-40/60	9860	**	**	**	**	**
Ножницы для живой изгороди аккумуляторные PowerCut Li-40/60 без аккумулятора	9860	**	**	**	**	**
Ножницы для живой изгороди аккумуляторные EasyCut 42	8872	82	85	71	3	< 2.5
Телескопические ножницы для живой изгороди аккумуляторные THS Li-18/42	8881	86	89	70	3	< 2.5
Телескопические ножницы для живой изгороди аккумуляторные THS Li-18/42 без аккумулятора	8881	86	89	70	3	< 2.5
Воздуходув-пылесос ErgoJet 3000	9332	102	102	88.4	-	< 2.5
Воздуходув аккумуляторный AccuJet 18-Li	9335	77	80	68	3	< 2.5
Воздуходув аккумуляторный 18-Li без аккумулятора	9335	77	80	68	3	< 2.5
Воздуходув-пылесос аккумуляторный Powerjet Li-40	9338	**	**	**	**	**
Воздуходув-пылесос аккумуляторный Powerjet Li-40 без аккумулятора	9338	**	**	**	**	**

** На момент печати каталога данные не доступны

Дополнительная информация на сайте: www.gardena.com/int/noiseandemission | Мы не несем ответственность за типографские опечатки и ошибки в данном каталоге и оставляем за собой право на внесение любых изменений в изделия без предварительного уведомления.



Азербайджан

Alman Texnikalari Evi MMC
A. Molla Cuma kuc. 32
AZ1072 Baku
Тел. +994 12 565 23 23
Моб: +994 55 206 37 00
www.atemmc.com
info@atemmc.com

“PROQRES” хüsusi firması
Ул. Алияр Алиева 212
Тел: +994 12 511 50 49
Моб: +994 70 326 07 14
www.progress-garden.az
eyyub.progres@mail.ru

Беларусь, Минск

Частное предприятие
«Мастер Гарден»
+375-17-20-20-500
+375-29-676-16-09
www.mastergarden.by

Грузия

Фирменное название ООО “Евротехнологии”
Идентификационный код: 205169360
Грузия Тбилиси Тамарашвили №12
Грузия Тбилиси Георги Саакадзе угол II
Грузия Батуми улица каралия Фарнаваза №54
Тел: + 995 32 238 52 38
www.eurotech.ge
irakli@eurotech.ge

Казахстан

ТОО «Ламэд»
Ул. Тажибаевой 155/1
050060 Алматы
Тел. +7 (727) 244-64-00

Кыргызстан

Алые маки
Бульвар Молодая Гвардия 83
720014 Бишкек
Тел. +996 312 322 115
Факс +966 312 340 451
www.garden.kg
alye_maki@mail.ru

Молдова

Convel SRL
ул. Мунчешть 290А
2002 Кишинев
Тел. +373 22 857 128
www.convel.md

Таджикистан

“ARIERS” JV LLC
39, Ayni Street, 734024
Dushanbe, Tajikistan
Тел. +992 44 1600 56 00

Туркменистан

Предприниматель
Оразмухаммедов
Нурмухаммет
Торговый Центр БЕРКАРАР
Цокольный этаж, А77b
Ашгабат
Тел. +993 12 46-88-59
info@jayhyzmat.com