

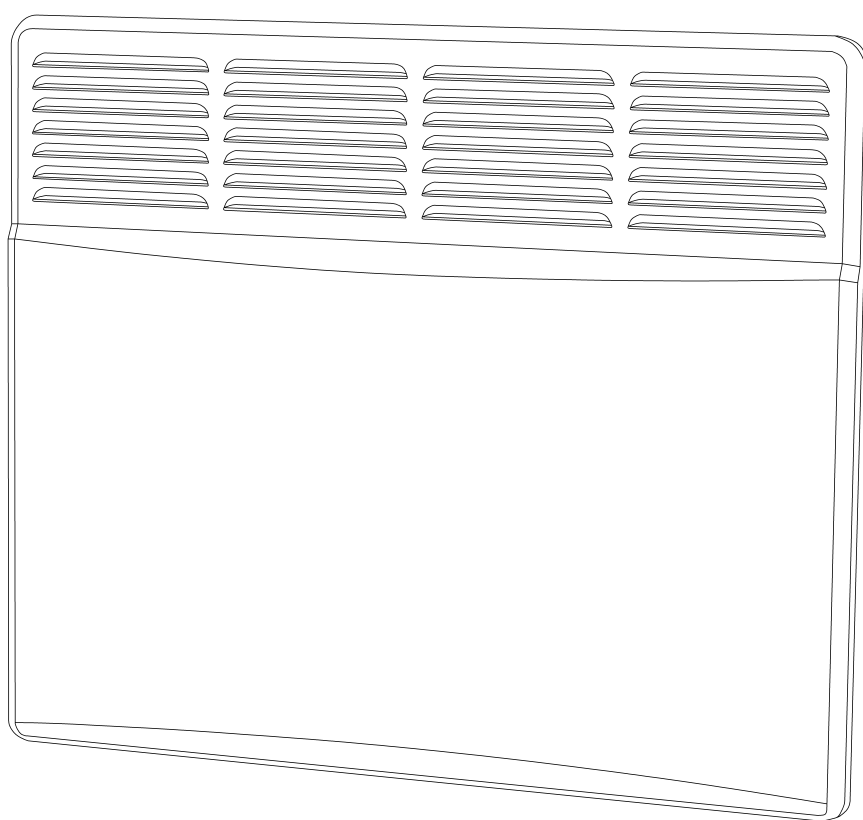

**ЕЛЕКТРОКОНВЕКТОРИ СЕРІЇ «ОПТИМА+»
ЭЛЕКТРОКОНВЕКТОРЫ СЕРИИ «ОПТИМА+»**

ряд ED



**КЕРІВНИЦТВО З ЕКСПЛУАТАЦІЇ
РУКОВОДСТВО ПО ЭКСПЛУАТАЦИИ**



EAC

CE



УВАГА! Перед встановленням і початком експлуатації виробу уважно ознайомтесь з цим «Керівництвом з експлуатації» (далі - керівництво). У зв'язку з постійною роботою з удосконалювання виробу в конструкцію можуть бути внесені зміни, що не відображені в цьому керівництві, без зниження споживчих властивостей виробу.

ВИМОГИ БЕЗПЕЧНОЇ ЕКСПЛУАТАЦІЇ ПРИЛАДУ

Цей прилад можуть використовувати діти у віці від 8 років та особи з обмеженими фізичними, чуттєвими або розумовими можливостями або з недостатністю досвіду й знань, якщо вони перебувають під постійним наглядом або їх проінструктовано щодо безпечного використання приладу та вони зрозуміють можливі небезпеки. Діти не повинні бавитися з приладом. Очищення та обслуговування споживачем не повинні здійснювати діти без нагляду.

Малолітні діти, щоб не вдавалися до гри з приладом, повинні бути під наглядом уповноваженого персоналу.

Дітей віком до 3 років потрібно тримати якнайдалі від приладів, якщо не забезпечено постійне спостереження за ними. Діти віком від 3 до 8 років можуть тільки вмикати/вимикати прилад за умови, якщо прилад розміщено/встановлено у нормальному передбаченому для нього робочому положенні. Крім того, дітям має бути надано відповідний нагляд чи інструкції щодо безпечного користування приладом, та вони усвідомили ризики небезпеки, які можуть виникнути під час використання приладу. Діти віком від 3 до 8 років не повинні підключати прилад до мережі електроживлення (штепсельної розетки), регулювати і чистити прилад чи виконувати роботи з технічного обслуговування, що здійснює користувач.

УВАГА! Окремі частини цього виробу можуть бути дуже гарячими і спричинити опіки. Особливу увагу треба приділити тому, де перебувають діти та вразливі особи.



УВАГА! Для запобігання перегріву накривати обігрівач не можна!

Перед підключенням конвектора до електромережі обов'язково візуально перевірте шнур живлення й сам конвектор на наявність механічних ушкоджень. При наявності ушкоджень зверніться в сервісний центр для їхнього усунення. До усунення ушкоджень підключати конвектор до електромережі заборонено.

Конвектор II класу захисту заземлення не потребує.

Відключайте конвектор від електромережі під час його обслуговування, вологого прибирання приміщення біля конвектора, встановленого на підлозі. Відключайте електроконвектор від електромережі, взявшись за вилку шнура живлення.

Не допускайте потрапляння паперу та сторонніх предметів у середину конвектора.

Не використовуйте конвектор не за призначенням (конвектор не призначений для експлуатації поза приміщеннями).

Не експлуатуйте конвектор з ушкодженим шнуром електроживлення. Стежте за тим, щоб шнур електроживлення не торкався гострих кутів і нагрітих поверхонь конвектора.

УВАГА! У разі пошкодження шнура живлення його заміну, щоб уникнути небезпеки, повинен проводити виробник, сервісна служба чи аналогічний кваліфікований персонал.

ЗАБОРОНЯЄТЬСЯ!

- розміщувати обігрівач безпосередньо під штепсельною розеткою.
- закривати частково або повністю, засмічувати отвори повітрязабірної і повітрявипускної решіток.
- розташовувати поруч із конвектором легкозаймисті речовини й предмети.
- використовувати конвектори у безпосередній близькості від ванни, душу або плавального басейну.
- доторкатися до вилки шнура живлення та до самого конвектора мокрими руками.

1 ЗАГАЛЬНІ ВКАЗІВКИ

Це керівництво поширюється на електроконвектори серії «ОПТИМА+» ряд ED ТУ У 29.7-14307771-009:2006 (далі – конвектори).

Конвектори призначені для основного і додаткового обігріву будівель та споруд в побутових та аналогічних умовах.

Конвектори оснащені захистом від перегріву та при перекиданні приладу, електронним термостатом з LCD дисплеєм (далі - дисплей) для установки і підтримки бажаної температури в приміщенні, що забезпечує режими роботи:

КОМФОРТ - вибір температури комфорту за своїм бажанням;

ЕКОНОМ - підтримується температура мінімум на 1 °С нижче температури КОМФОРТ (за замовчуванням нижче на 3 °С);

Антизаморожування – підтримується температура приблизно на рівні +7 °С, змінити її в цьому режимі неможливо;

ТАЙМЕР – забезпечує роботу конвектора зі зміною режимів КОМФОРТ і ЕКОНОМ по програмі, що задана на кожний день тижня.

Конвектори призначені для цілодобової експлуатації без нагляду.

При покупці конвектора вимагайте перевірки його працездатності, відповідності комплекту поставки розділу «Комплектність» цього керівництва, відсутності механічних ушкоджень. Перевірте наявність гарантійного і відривного талонів, повноту і правильність їх заповнення. Модель конвектора повинна відповідати даним, зазначеним у гарантійному талоні. Гарантійний талон дійсний тільки при наявності правильно і розбірливо зазначених даних продажу, чітких печаток фірми-продавця.

Зберігайте касовий чек, це керівництво, гарантійний талон і упакування на протязі гарантійного строку експлуатації конвектора. Загублена документація, що додається до конвектора при продажі, не відновлюється.

ПАМ'ЯТАЙТЕ, при недотриманні перерахованих вище рекомендацій, при наявності механічних ушкоджень конвектора, Ви втрачаєте право на гарантійне обслуговування.

2 ТЕХНІЧНІ ДАНІ

Напруга мережі живлення, В

230 ±10;

Частота струму, Гц

50 ±1;

Клас захисту від ураження електричним струмом

II

Ступінь захисту, що забезпечується оболонкою

IP24

Інші технічні дані наведені в таблиці 1

Таблиця 1

Номінальна споживана потужність, кВт	0,5	1,0	1,5	2,0	2,5
Номінальна сила струму, А	2,1	4,3	6,5	8,7	10,9
Габаритні розміри, мм, не більше (довжина×ширина×висота)	450×120×450	530×120×450	660×120×450	785×120×450	910×120×450

3 КОМПЛЕКТНІСТЬ

- електроконвектор - 1 шт.
- кронштейни (2 шт.) для встановлення конвектора на стіні - 1 комплект
- керівництво з експлуатації - 1 примірник
- пакування - 1 комплект

4 ПІДГОТОВКА ДО РОБОТИ

4.1 Розпакуйте конвектор. Збережіть упакування для його подальшого використання в разі демонтажу конвектора для тривалого зберігання.

Після зберігання конвектора або його транспортування при низькій температурі (в разі випадіння роси) перед включенням конвектора його необхідно витримати при кімнатній температурі не менше 2-х годин.

4.2 Перевірте відповідність Вашої електромережі технічним даним конвектора, що наведені в розділі 2 цього керівництва: напругу мережі живлення; здатність захисних пристроїв, електропроводки, розетки для підключення конвектора витримувати струм, споживаний конвектором. При необхідності проконсультуйтеся у продавця або офіційного представника сервісного центру.

4.3 Визначте місце, де буде експлуатуватись конвектор. Не встановлюйте конвектор на протязі, під отворами системи примусової вентиляції, в зоні дії прямих сонячних променів.

4.4 Для стаціонарного встановлення конвектора виконайте на стіні розмітку під кріпильні отвори, керуючись рисунком 1 та таблицею 2. Закріпіть кронштейни для встановлення конвектора на стіні будь-яким доступним способом, забезпечивши їх надійне кріплення впродовж всього терміну експлуатації конвектора.

Таблиця 2

Номінальна споживана потужність, кВт	0,5	1,0	1,5	2,0	2,5
L, мм	149	230	356	482	610

Приклад установки конвектора в приміщенні наведений на рисунках 2, 3, 4 (відстані до предметів навколишнього оточення приведені в см).

4.5 Поєднайте прямокутні отвори на задній стінці конвектора з верхніми зачепами кронштейнів (рис. 1) і надіньте конвектор на зачепи.

Потягніть конвектор догори до моменту фіксації нижніх зачепів кронштейнів в отворах нижньої повітрязаборної решітки конвектора.



Рис. 1



Рис. 2

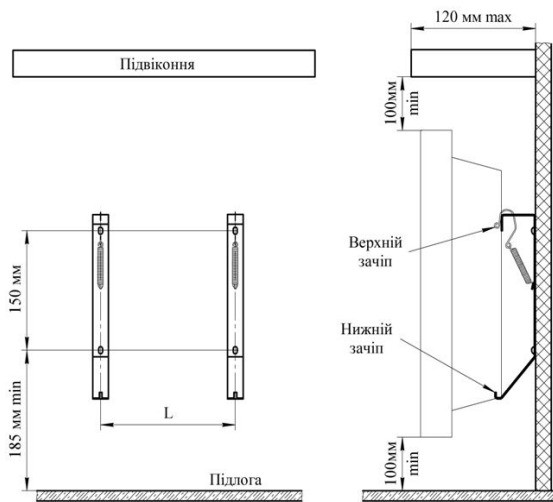

Рис. 3

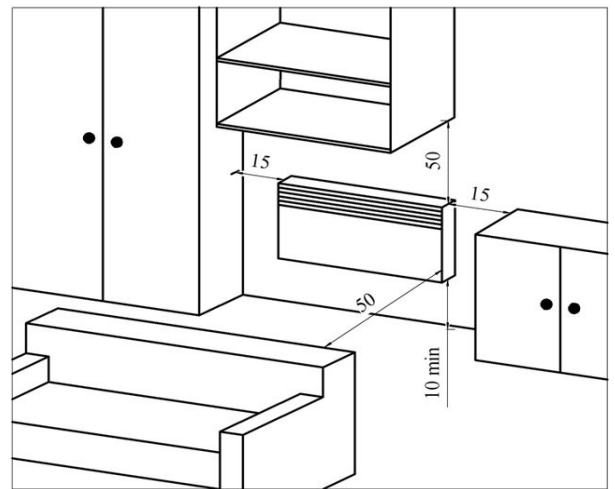

Рис. 4

4.6 Конвектор допускається встановлювати в приміщеннях з підвищеною вологістю – ванних кімнатах, душових, басейнах (рис. 4). При цьому установка конвектора забороняється:

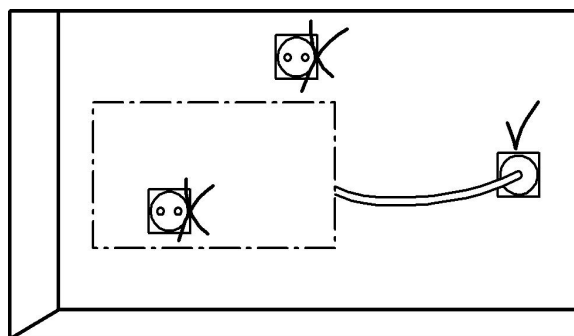
- в зоні 1 ванних кімнат, душових;
- в зоні 2, якщо особа, яка знаходиться у ванні або під душем, зможе дотягнутися до органів керування конвектором чи шнура електроживлення.

Розетки для підключення конвекторів повинні бути встановлені на відстані не менше 25см від підлоги поза зоною 2.

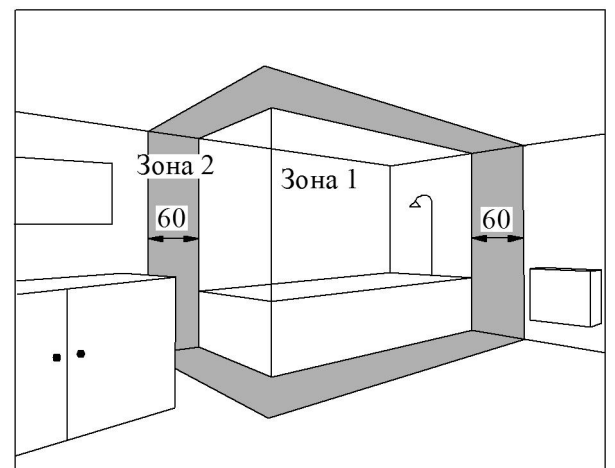
Увага! Категорично забороняється включати і експлуатувати конвектор без його закріплення на кронштейнах на стіні.

Включати й експлуатувати конвектор дозволяється тільки в положенні, вказаному на рис.1.

При першому включенні конвектора можливий запах від випаровування консерваційних матеріалів. Рекомендується провітрити приміщення.

4.7 Вставте вилку шнура електроживлення конвектора в розетку електромережі. Засвітиться дисплей на панелі управління (рис. 5), на дисплеї відобразиться поточний час. Конвектор готовий до роботи.



Рис. 5

5 ПОРЯДОК РОБОТИ

5.1 Порядок включення і виключення конвектора.

Для включення конвектора натисніть на кнопку MENU. На дисплеї панелі управління відобразиться останній використаний режим роботи з налаштуваннями. Для виключення конвектора натисніть і утримуйте кнопку MENU до моменту виключення конвектора, на дисплеї відобразиться тільки поточний час.

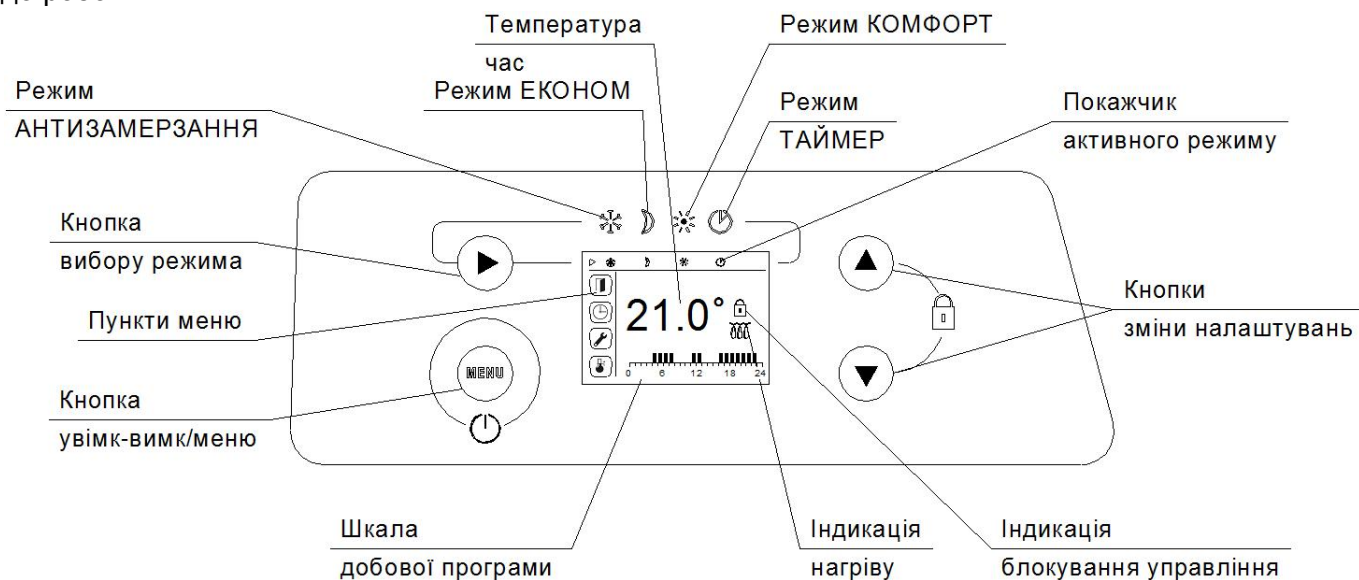
Увага! Через 40 секунд після останнього натискання на кнопки управління, яскравість підсвічування дисплея знижується з метою енергозбереження. Надалі, при першому натисканні кнопок управління, відновлюється повна яскравість підсвічування дисплея, при другому натисканні відбувається зміна параметра, який налаштовується.

5.2 Вибір режиму роботи конвектора та налаштування параметрів режиму.

Вибір режиму роботи робиться послідовним короткочасним натисканням кнопки ►. При цьому послідовно переміщається показчик активного режиму під піктограмами режимів роботи термостата з відображенням на дисплеї налаштувань вибраного режиму.

5.2.1 Регулювання температури в режимі КОМФОРТ.

Цей режим забезпечує підтримання комфортної (бажаної) для Вас температури в приміщенні.

- Натисніть кнопку ► декілька раз, поки показчик активного режиму не встановиться під піктограмою ☼. На дисплеї в миготливому режимі буде відображена задана температура регулювання. Натисніть кнопку ▲ або ▼ під час миготіння індикації дисплея, щоб збільшити або зменшити значення температури регулювання. Діапазон налаштування температур регулювання від 8 °С до 30 °С з кроком 0,5 °С.

Якщо впродовж 10 секунд ніякі кнопки не будуть натиснуті, то задана температура регулювання автоматично збережеться, миготлива індикація припиниться, на дисплеї висвічуватиметься задана температура регулювання повітря в приміщенні. Для того, щоб знову активізувати режим налаштування температури регулювання натисніть кнопку ▲ або ▼.

- Якщо налаштована температура регулювання буде вище за температури в приміщенні, то засвітиться індикатор нагріву і конвектор почне обігрів приміщення.

Якщо налаштована температура регулювання виявиться нижче за температуру в приміщенні, то індикатор нагріву згасне, нагрів припиниться до моменту поки температура в приміщенні не знизиться нижче за температуру налаштування і тоді конвектор знову почне нагрівати приміщення.

5.2.2 Регулювання температури в режимі ЕКОНОМ.

Цей режим забезпечує підтримку температури нижче значення, встановленого для комфортного режиму, його бажано встановлювати в нічний час або в разі Вашої відсутності в приміщенні більше 2 годин.

- Натисніть кнопку ► декілька раз, поки показчик активного режиму не встановиться під піктограмою D. На дисплеї, в миготливому режимі, буде відображена задана температура регулювання. Натисніть кнопку ▲ або ▼, під час миготіння індикації дисплея, щоб збільшити або зменшити значення температури регулювання. Діапазон налаштування температур регулювання від 7 °С до температури режиму КОМФОРТ мінус 1 °С.

- Якщо налаштувати температуру регулювання в режимі КОМФОРТ нижче налаштування в режимі ЕКОНОМ, тоді налаштування температури регулювання в режимі ЕКОНОМ автоматично знизиться на 1 ° С нижче за нове налаштування режиму КОМФОРТ.

5.2.3 Включення захисту від заморожування приміщення.

Цей режим дозволяє підтримувати в приміщенні температуру навколо 7 °С для запобігання замерзання, використовується у випадку вашої відсутності у приміщенні на протязі тривалого часу (зазвичай більше 24 годин).

- Натисніть кнопку ► декілька раз, поки покажчик активного режиму не встановиться під піктограмою . На дисплеї буде відображена температура регулювання 7 °С. Змінити налаштування температури в цьому режимі неможливо.

5.2.4 Режим ТАЙМЕР.

Забезпечується автоматична зміна режимів КОМФОРТ і ЕКОНОМ згідно з програмами, що встановлені на тиждень. Для кожного дня тижня може бути встановлена окрема програма. Крок зміни температурних режимів в програмі – одна година.

Для забезпечення роботи конвектора в режимі ТАЙМЕР необхідно попередньо виконати налаштування часу, дати і програм по днях тижня в меню користувача, що описане нижче.

- Після налаштування часу, дати і програм в меню користувача натисніть кнопку ► декілька раз, поки покажчик активного режиму не встановиться під піктограмою . На дисплеї буде відображена задана температура регулювання і шкала програми на поточний день.

5.2.5 Меню користувача.

Для налаштування роботи конвектора за програмою в режимі ТАЙМЕР і для активації додаткових функцій призначено меню користувача.

Для входу в меню користувача необхідно натиснути кнопку MENU. У лівій частині дисплея відобразяться мнемознаки пунктів меню. Автоматично вибирається пункт активізації функції відкритого вікна, блимає відповідний мнемознак. Перехід до наступних пунктів меню забезпечується послідовним натисканням кнопки MENU. Через 10 секунд без натискань, або при п'ятому натисканні кнопки MENU конвектор перейде в поточний режим регулювання температури з відображенням на дисплеї параметрів режиму.

5.2.5.1 Функція відкритого вікна .

При виявленні різкого зниження температури, наприклад, при провітрюванні, припиняється режим нагріву приміщення для економії енергії. Режим нагріву поновлюється автоматично при припиненні охолодження приміщення, або якщо користувач натисне будь-яку кнопку.

- За заводських налаштувань функція відкритого вікна відключена - напис OFF на дисплеї.

Натисканням кнопок ▲ або ▼ під час миготіння індикації можна активувати функцію – напис ON на дисплеї. Через 10 секунд без натискань, або при натисканні кнопки MENU вибраний режим запам'ятовується.

Таким же чином можна знову відключити цю функцію.

5.2.5.2 Налаштування часу і дня тижня.

- Щоб встановити час і день тижня натисніть кнопку MENU декілька раз, поки не вибереться мнемознак , індикація годин перейде в миготливий режим.

Натисканням кнопок ▲ або ▼ під час миготіння індикації годин встановіть години.

- Натисніть кнопку ►, при цьому перейде в миготливий режим індикація хвилин. Натисканням кнопок ▲ або ▼ під час миготіння індикації встановіть хвилини.

- Натисніть кнопку ► ще раз, при цьому перейде в миготливий режим індикація дня тижня. Натисканням кнопок ▲ або ▼ під час миготіння індикації встановіть день тижня: понеділок - 1, вівторок - 2, ... неділя - 7.

Через 10 секунд без натискань, або при натисканні кнопки MENU, миготіння припиняється, налаштування часу і дати запам'ятовуються.

5.2.5.3 Програмування тижневого таймера.

До початку програмування таймера встановіть дату та час, як описано в п. 5.2.5.2.

Передбачено п'ять встановлених програм з типовими графіками зміни режимів КОМФОРТ і ЕКОНОМ протягом доби (Pr1 ... Pr5), а також три програми які користувач може скласти на свій розсуд (Pr6 ... Pr8). За заводських установок для всіх днів тижня призначена програма Pr1.

Встановлені програми відображені в таблиці 3.

Pr1 – рекомендується для постійної присутності в приміщенні;

Pr2 – рекомендується для відсутності впродовж робочого дня,

Pr3 – рекомендується для відсутності впродовж робочого дня і коли повертаєтесь в обідній час,

Pr4 – тільки режим КОМФОРТ впродовж доби,

Pr5 – тільки режим ЕКОНОМ впродовж доби.

Таблиця 3

Години Прог.	0.00	1.00	2.00	3.00	4.00	5.00	6.00	7.00	8.00	9.00	10.00	11.00	12.00	13.00	14.00	15.00	16.00	17.00	18.00	19.00	20.00	21.00	22.00	23.00	24.00
Pr1																									
Pr2																									
Pr3																									
Pr4																									
Pr5																									
Pr6																									
Pr7																									
Pr8																									

■ - режим КОМФОРТ, □ - режим ЕКОНОМ, ▒ - режим програмування користувачем

Програми Pr6 ... Pr8 за заводських налаштувань такі ж, як Pr5 - постійно режим ЕКОНОМ. Ці програми користувач може відкоригувати на свій розсуд, призначаючи від одного до трьох періодів КОМФОРТ протягом доби.

• Натисніть кнопку MENU декілька разів, поки не вибереться мнемознак . На дисплеї відобразиться день тижня, в миготливому режимі номер обраної програми і відповідна програмі часова шкала. Натисканням кнопки ► оберіть день тижня. Натисканням кнопок ▲ або ▼, під час миготіння індикації, можна встановити програму для обраного дня. Для вибору наступного дня тижня натисніть знову кнопку ►. Повторіть операцію вибору номера програми для кожного дня тижня.

Через 10 секунд без натискань миготіння припиняється, програма таймера запам'ятовується.

• Для складання програми, що відрізняється від попередньо встановлених програм, необхідно вибрати будь-яку програму з Pr6 ... Pr8.

Розглянемо приклад складання добової програми Pr6, для третього дня тижня, з трьома періодами КОМФОРТ:

- перший період з 4 години до 7 години;
- другий період з 11 години до 12 години;
- третій період з 18 години до 22 години.

Виконайте наступні дії:

- Натисніть кнопку ON-OFF / MENU декілька разів, поки не з'явиться значок програмування.
- Натисніть кнопку ►, щоб вибрати день, натисніть кнопку ▲ або ▼, щоб вибрати програму Pr6.

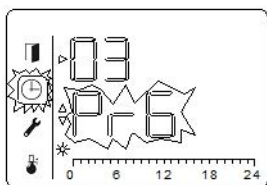

03-день тижня, програма Pr6 - постійно режим ЕКОНОМ

– Натисніть і утримуйте кнопку ON-OFF / MENU, натисніть кнопку ►, програма переходить в режим налаштувань. При вході в режим налаштувань програми повинен відображатися «олівець» і номер програми, яку потрібно налаштувати, як показано на малюнку нижче.

Символ налаштувань

Номер програми

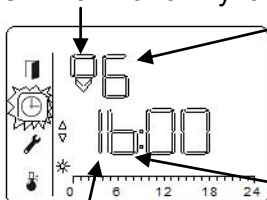

00-індикація часу початку першого періоду режиму КОМФОРТ

Номер періоду, який налаштовується

Початок (b - beginning) або кінець (E- end) періоду

– Використовуйте кнопки ▲ або ▼, щоб змінити значення часу початку режиму КОМФОРТ. Встановіть початок першого періоду о 4 годині.

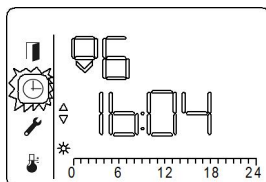

Індикація початку режиму КОМФОРТ (**1b:04**)

– Натисніть кнопку ►, щоб підтвердити вибране значення часу початку режиму КОМФОРТ. Програма перемикається в режим вибору закінчення режиму КОМФОРТ.

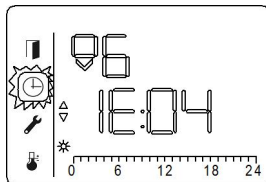

Індикація вибору закінчення режиму КОМФОРТ (**1E**)

– Використовуйте кнопки ▲ або ▼, щоб змінити значення часу закінчення режиму КОМФОРТ. Встановіть закінчення першого періоду о 7 годині.

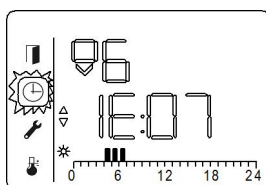

На шкалі добової програми відображаються сектори першого періоду КОМФОРТ.

– Натисніть кнопку ►, щоб підтвердити вибраний час закінчення першого періоду режиму КОМФОРТ.

Програма перемикається в режим вибору години, з якої починається другий період режиму КОМФОРТ.

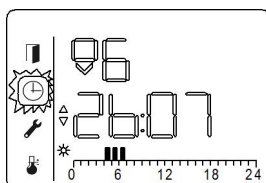

На дисплеї відобразиться час закінчення першого періоду КОМФОРТ і початок для вибору другого періоду (**2b:07**).

– Використовуйте кнопки ▲ або ▼, щоб змінити значення часу початку другого періоду КОМФОРТ. Встановіть початок другого періоду об 11 годині.

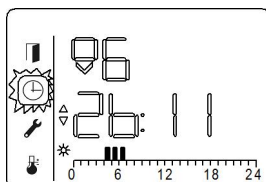

– Натисніть кнопку ►, щоб підтвердити вибране значення часу початку другого періоду КОМФОРТ.

Програма перемикається в режим вибору часу закінчення другого періоду КОМФОРТ.

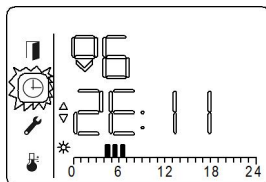

– Використовуйте кнопки ▲ або ▼, щоб змінити значення часу закінчення другого періоду КОМФОРТ. Встановіть закінчення другого періоду о 12 годині.

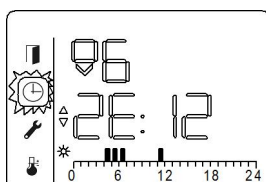

На шкалі добової програми відображається сектор другого періоду КОМФОРТ.

– Натисніть кнопку ►, щоб підтвердити вибране значення часу закінчення другого періоду КОМФОРТ.

Програма перемикається в режим вибору години, з якої починається третій період КОМФОРТ.

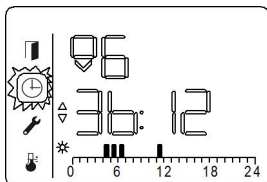

На дисплеї відобразиться час початку налаштування третього періоду КОМФОРТ (**3b:12**).

– Використовуйте кнопки ▲ або ▼, щоб змінити значення часу початку третього періоду КОМФОРТ. Встановіть початок третього періоду об 18 годині.

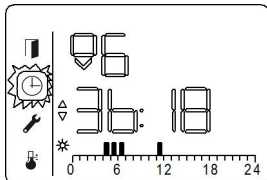

– Натисніть кнопку ►, щоб підтвердити вибране значення часу початку третього періоду КОМФОРТ.

Програма перемикається в режим вибору часу закінчення третього періоду КОМФОРТ.

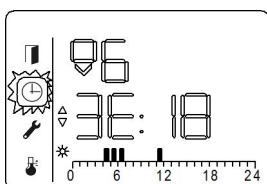

– Використовуйте кнопки ▲ або ▼, щоб змінити значення часу закінчення третього періоду КОМФОРТ. Встановіть закінчення третього періоду о 22 годині.

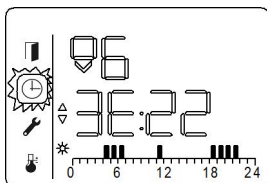

На шкалі добової програми відображаються сектори третього періоду КОМФОРТ.

– Натисніть кнопку ►, щоб підтвердити вибране значення часу закінчення третього періоду КОМФОРТ.

Якщо налаштовується один або два періоди в добовій програмі, то в інших періодах тільки підтверджується умовний початок і кінець натисканням кнопки ►.

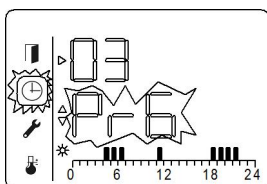

Після підтвердження часу закінчення третього періоду програма виходить з режиму коригування в основне меню користувача, на дисплеї відображається налаштована програма.

Ви можете застосувати налаштовану програму Pr6 до будь-якого дня тижня.

Таким же чином можна налаштувати ще дві незалежні добові програми Pr7, Pr8.

5.2.5.4 Калібрування температури.

Функція калібрування дозволяє відкоригувати значення вимірної температури у відповідність фактичної температури в приміщенні.

• Натисніть кнопку MENU декілька раз до появи на дисплеї мнемознаку . На дисплеї відобразиться напис t OFFSET і в миготливому режимі поточне значення зсуву (заводське налаштування 0 °C). Натисніть кнопку ▲ або ▼ під час миготіння індикації для зміни зсуву в діапазоні від -3 °C до +3 °C. Вихід з режиму калібрування, зі збереженням нового значення зсуву, відбувається автоматично через 10 секунд без натискання кнопок.

5.2.5.5 Функція блокування управління.

Блокування клавіатури призначене для того, щоб через випадкове натискання або діти не могли змінити налаштування конвектора.

• Натисніть одночасно кнопки ▲ і ▼ та утримуйте їх до моменту, коли на дисплеї з'явиться індикація значка замок. Функції управління при цьому блокуються.

Щоб дезактивувати функцію повторіть одночасне натискання кнопок ▲ і ▼ до моменту, коли згасне індикація замка.

5.3 Відключення конвектора.

Натисніть і утримуйте кнопку MENU до моменту вимкнення конвектора, на дисплеї відобразиться тільки поточний час.

Вийміть вилку шнура живлення конвектора з розетки електромережі.

5.4 Демонтаж конвектора

Відключіть конвектор від електромережі згідно п. 5.3 цього керівництва.

Потягніть конвектор вгору до виходу нижніх зачепів кронштейнів з отворів повітрязабірної решітки конвектора, потім потягніть конвектор вниз і зніміть його з верхніх зачепів кронштейнів.

6 ТЕХНІЧНЕ ОБСЛУГОВУВАННЯ

Не рідше одного разу на місяць очищайте повітрязабірну й повітрявипускную решітку конвектора від пилу за допомогою щітки й пилососа. Корпус конвектора очищайте вологою ганчіркою. Не використовуйте для чищення абразивні й агресивні матеріали, які можуть зашкодити покриттю конвектора.

При експлуатації конвектора в сильно забрудненій атмосфері на повітрязабірній (повітрявипускній) решітці можуть з'явитися плями. На такі поверхневі забруднення не поширюється гарантія і їх поява не є підставою для заміни конвектора.

7 УМОВИ ТРАНСПОРТУВАННЯ ТА ЗБЕРІГАННЯ

7.1 Конвектори в упаковці виробника можуть транспортуватися всіма видами критих транспортних засобів, які забезпечують їх захист від атмосферних опадів та механічних пошкоджень, у відповідності з правилами перевезення вантажу, діючими на транспорті даного виду. Транспортування допускається при температурі від 50 °С до мінус 50 °С і відносній вологості повітря не більше 80%, відповідно до маніпуляційних знаків на упаковці і з виключенням ударів і переміщень усередині транспортного засобу.

7.2 Конвектори повинні зберігатися в упаковці виробника в сухих опалювальних приміщеннях при температурі від 5 °С до 40 °С і відносній вологості повітря не більше 80%. Не допускається зберігання конвекторів в приміщеннях разом з рідинами і речовинами, випари яких можуть спричинити корозію елементів конструкції.

8 ПРАВИЛА УТИЛІЗАЦІЇ

Виріб не містить матеріали, які вимагають спеціальних технологій утилізації.

При виводі з експлуатації, виріб підлягає розбиранню з наступним сортуванням лома по групах на кольорові, чорні метали й неметали і їх утилізації відповідно до норм, правил і способами, що діють у місці утилізації.

Виріб не містить дорогоцінних металів.



10 СВІДОЦТВО ПРО ПРИЙМАННЯ ТА ПРОДАЖ

Електроконвектор «ТЕРМІЯ» ЕВНА- /230С2Н(мби) відповідає
(умовне позначення)

вимогам ТУ У 29.7-14307771-009:2006.

Дата випуску вказана на виробі

Продано _____ Дата продажу _____
(назва підприємства торгівлі)

Перевірений, без механічних ушкоджень, упакований товар отримав.

Прийнятність гарантійних зобов'язань підтверджую _____

(підпис покупця)

Вироби відповідають вимогам Технічного регламенту з електромагнітної сумісності обладнання (затвердженому постановою Кабінету Міністрів України від 16 грудня 2015 р. № 1077), Технічному регламенту безпеки низьковольтного електричного обладнання (затвердженому постановою Кабінету Міністрів України від 16 грудня 2015 р. № 1067), Технічному регламенту обмеження використання деяких небезпечних речовин в електричному та електронному обладнанні (затвердженому постановою Кабінету Міністрів України від 10 березня 2017 р. № 139).

11 ГАРАНТІЇ ВИРОБНИКА

11.1 Гарантійний термін експлуатації - 2 роки з дати продажу, термін зберігання в межах терміну служби.

11.2 Виробник гарантує відповідність виробу вимогам безпеки та електромагнітної сумісності протягом терміну служби (не менше 10 років) при обов'язковому дотриманні споживачем вимог цього керівництва.

На протязі гарантійного терміну експлуатації, в разі виявлення істотних недоліків, які виникли за вини виробника, споживач має право на безкоштовний ремонт, заміну товару або повернення його вартості згідно з вимогами закону «Про захист прав споживачів».

Умови гарантійного обслуговування:

Гарантійний ремонт поширюється на виробничі дефекти, що виявлені в період гарантійного строку.

Умовою безкоштовного гарантійного обслуговування виробу є дотримання споживачем правил монтажу і експлуатації, перерахованих в цьому керівництві.

Гарантійний ремонт здійснюється при:

- наданні в чистому вигляді неушкодженого виробу в упаковці;
- пред'явленні заповненого належним чином гарантійного талона.

Умови гарантії не передбачають чищення та профілактику виробу. Ці роботи виконуються за додаткову плату.

Не підлягають гарантійному ремонту виробу:

- за наявності пошкоджень, що виникли внаслідок дії зовнішніх чинників, зокрема, перепадами напруги, блискавкою, пожежею, водою, недбалістю і іншими чинниками, які не підлягають контролю з боку виробника виробу;
- що вийшли з ладу при неправильному підключенні до мережі живлення, а також внаслідок відхилення від норм параметрів електромережі (аварії);
- із слідами несанкціонованого розкриття, ремонту або внесення змін в конструкцію;
- в разі використання не за призначенням;
- в разі порушень споживачем вимог цього керівництва.

Гарантійний ремонт проводиться в сервісних центрах, що вказані у вкладиші до цього керівництва, або на підприємстві-виробнику.

Адреса підприємства-виробника:

ПрАТ "Вінницький завод «Маяк», Хмельницьке шосе, 105, м. Вінниця 21029, Україна

тел. (0432) 55-17-00, 55-17-17

тел. сервісної служби: (0432) 55-37-05, 55-17-64

<http://www.termia.com.ua>

ВНИМАНИЕ! Перед установкой и началом эксплуатации изделия внимательно ознакомьтесь с настоящим «Руководством по эксплуатации» (далее - руководство).

В связи с постоянной работой по совершенствованию изделия в конструкцию могут быть внесены изменения, не отраженные в данном руководстве, без снижения потребительских свойств изделия.

ТРЕБОВАНИЯ БЕЗОПАСНОСТИ

Прибор не предназначен для использования лицами (включая детей) с пониженными физическими, сенсорными или умственными способностями или при отсутствии у них жизненного опыта или знаний, если они не находятся под контролем или не проинструктированы об использовании прибора лицом, ответственным за их безопасность.

Дети должны находиться под присмотром для недопущения игры с прибором.

Дети до 3 лет не должны приближаться к этому прибору, за исключением тех случаев, когда они находятся под постоянным присмотром. Дети в возрасте от 3 до 8 лет могут только включать или отключать прибор при условии, что прибор был помещен или установлен в предусмотренное для него нормальное рабочее положение и что дети находятся под присмотром или получили инструкции относительно безопасного использования прибора, и понимают опасности, которые могут возникнуть при использовании прибора. Дети в возрасте от 3 до 8 лет не должны подключать прибор к сети электропитания (штепсельной розетке), регулировать и чистить прибор или выполнять работы по техническому обслуживанию, которые выполняет пользователь.



ВНИМАНИЕ! Во избежание перегрева не накрывайте конвектор

ВНИМАНИЕ! Части этого изделия могут становиться горячими и обжечь. Обратите особое внимание на присутствие детей, а также лиц без опыта или с ограниченными физическими или умственными способностями.

Перед подключением конвектора к розетке электросети обязательно визуально проверьте шнур электропитания и сам конвектор на наличие механических повреждений. При наличии повреждений обратитесь в сервисный центр для их устранения. До устранения повреждений подключать конвектор к электросети запрещено.

Отключайте конвектор от розетки электросети во время его технического обслуживания и влажной уборки помещения около конвектора, установленного на полу. Отключайте конвектор от розетки электросети, взявшись за вилку шнура электропитания.

Не допускайте попадания посторонних предметов или бумаги внутрь конвектора.

Не используйте конвектор не по назначению (конвектор не предназначен для эксплуатации вне помещений).

Не эксплуатируйте конвектор с повреждённым шнуром электропитания. Следите за тем, чтобы шнур электропитания не касался нагретых поверхностей конвектора.

Во избежание ожогов не прикасайтесь обнажённой кожей к воздуховыпускной решётке и поверхностям вблизи неё во время работы конвектора.

ВНИМАНИЕ! В случае повреждения шнура электропитания его замену, чтобы исключить опасность, должен производить изготовитель, сервисная служба или аналогичный квалифицированный персонал.

ЗАПРЕЩАЕТСЯ:

- Перекрывать частично или полностью, засорять вентиляционные отверстия в решетках конвектора;
- Размещать конвектор непосредственно под штепсельной розеткой;
- Располагать рядом с конвектором легковоспламеняющиеся вещества и предметы;
- Использовать конвекторы в непосредственной близости от ванной, душа или плавательного бассейна;
- Прикасаться к вилке шнура электропитания и к самому конвектору мокрыми руками.

1 ОБЩИЕ УКАЗАНИЯ

Настоящее руководство распространяется на электроконвекторы серии «ОПТИМА+» ряд ED ТУ У 29.7-14307771-009:2006 (далее - конвекторы).

Конвекторы предназначены для основного и дополнительного обогрева зданий и сооружений в бытовых или аналогичных условиях.

Конвекторы оснащены защитой от перегрева и при опрокидывании прибора, электронным термостатом с LCD дисплеем (далее - дисплей) для установки и поддержания желаемой температуры в помещении и обеспечивающим режимы работы:

КОМФОРТ - выбор температуры комфорта по своему желанию;

ЭКОНОМ - поддерживается температура минимум на 1 °С ниже температуры КОМФОРТ (по умолчанию ниже на 3 °С);

Антизамораживания – поддерживается температура приблизительно на уровне +7 °С, изменить ее в этом режиме невозможно;

ТАЙМЕР – обеспечивает работу конвектора со сменой режимов КОМФОРТ и ЭКОНОМ по заданной программе на каждый день недели.

Режим работы – круглосуточный, без надзора.

При покупке конвектора требуйте проверки его работоспособности, соответствия комплекта поставки разделу 3 настоящего руководства, отсутствия механических повреждений. Модель конвектора должна соответствовать данным, указанным в гарантийном талоне. Проверьте полноту и правильность заполнения гарантийного и отрывного талонов, наличие чётких печатей продавца.

После заполнения гарантийного талона запрещается вносить в него какие-либо исправления, дополнения, удалять и переписывать данные, внесённые продавцом.

Сохраняйте кассовый чек, настоящее руководство, гарантийный талон и упаковку в течение гарантийного срока эксплуатации конвектора. Утерянная документация, прилагаемая к конвектору при продаже, не возобновляется.

ПОМНИТЕ, при несоблюдении вышеперечисленных рекомендаций, при наличии механических повреждений, Вы теряете право на гарантийное обслуживание.

2 ТЕХНИЧЕСКИЕ ДАННЫЕ

Напряжение питающей электросети, В 230±10;

Частота тока, Гц 50 ± 1;

Класс защиты от поражения электрическим током II

Степень защиты, обеспечиваемая оболочкой IP24

Остальные технические данные приведены в таблице 1

Таблица 1

Номинальная потребляемая мощность, кВт	0,5	1,0	1,5	2,0	2,5
Номинальная сила тока, А	2,1	4,3	6,5	8,7	10,9
Габаритные размеры, мм, не более (длина×ширина×высота)	450×120×450	530×120×450	660×120×450	785×120×450	910×120×450

3 КОМПЛЕКТНОСТЬ

- электроконвектор - 1 шт.
- кронштейны (2 шт.) для установки конвектора на стене - 1 комплект
- руководство по эксплуатации - 1 экземпляр
- упаковка - 1 комплект

4 ПОДГОТОВКА К РАБОТЕ

4.1 Извлеките конвектор из упаковки. Сохраните упаковку для ее дальнейшего использования в случае демонтажа конвектора для длительного хранения. После хранения конвектора или его транспортирования при низкой температуре (в случае выпадения росы), перед включением конвектора его необходимо выдержать при комнатной температуре не менее 2-х часов.

4.2 Определите место, где будет эксплуатироваться конвектор. Не устанавливайте конвектор на сквозняке, под отверстиями системы принудительной вентиляции, в зоне действия прямых солнечных лучей.

4.3 Проверьте соответствие Вашей электросети техническим данным конвектора, приведённым в разделе 2 настоящего руководства: напряжение питающей электросети; способность защитных устройств, электропроводки, розетки для подключения конвектора

выдерживать ток, потребляемый конвектором. При необходимости проконсультируйтесь у продавца или у официального представителя соответствующего сервисного центра.

4.4 Для установки конвектора выполните на стене разметку под крепёжные отверстия (см. рис.1, табл.2) и закрепите кронштейны для установки конвектора на стене, любым доступным способом, обеспечив надёжное крепление конвектора в течении всего срока эксплуатации.

Таблица 2

Номинальная потребляемая мощность, кВт	0,5	1,0	1,5	2,0	2,5
L, мм	149	230	356	482	610

Пример установки конвектора в помещении приведён на рисунках 2, 3, 4 (расстояния до предметов окружающей обстановки даны в см).



Рис. 1



Рис. 2

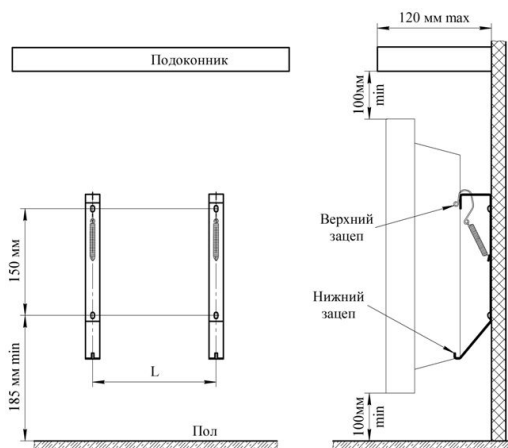

Рис. 3

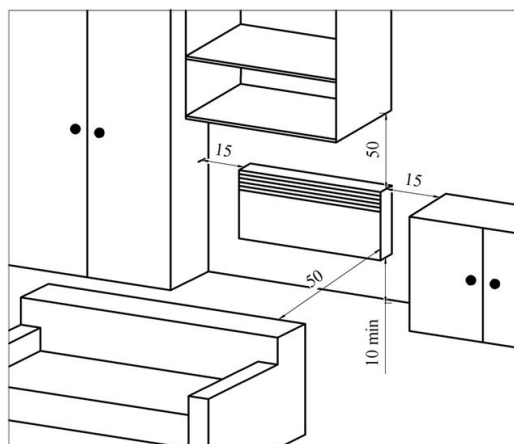

Рис. 4

4.5 Совместите прямоугольные отверстия на задней стенке конвектора с верхними зацепами кронштейнов (рис. 1) и наденьте конвектор на зацепы.

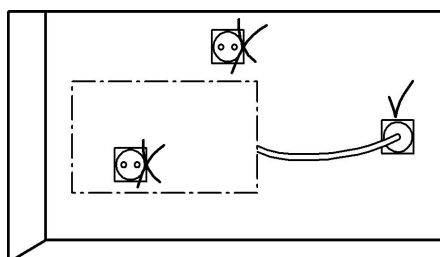
Потяните конвектор вверх до момента фиксации нижних зацепов кронштейнов в отверстиях нижней воздухозаборной решётки конвектора.

4.6 Конвекторы допускается устанавливать в ванных комнатах, душевых, бассейнах (см. рис. 4).

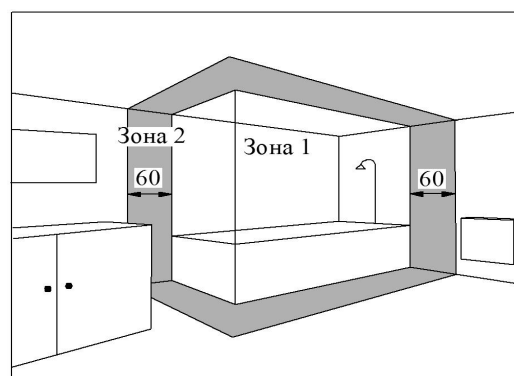
При этом установка конвектора запрещается:

в зоне 1 ванных комнат, душевых и т.п.;

в зоне 2, если человек, находясь в ванной, под душем, в бассейне сможет дотянуться до конвектора или шнура электропитания.

Розетки для подключения конвекторов должны быть установлены на расстоянии не менее 25см от пола вне зоны 2.

Внимание! Категорически запрещается включать и эксплуатировать конвектор без его закрепления на кронштейнах на стене.

Включать и эксплуатировать конвектор допускается только в вертикальном положении, как показано на рис.1.

При первом включении конвектора возможен запах от испарения консервационных материалов. Рекомендуется проветрить помещение.

4.7 Вставьте вилку шнура электропитания конвектора в розетку электросети. Засветится дисплей на панели управления (рис. 5), на дисплее отобразится текущее время. Конвектор готов к работе.



Рис. 5

5 ПОРЯДОК РАБОТЫ

5.1 Порядок включения и выключения конвектора.

Для включения конвектора нажмите на кнопку MENU. На дисплее панели управления отобразится последний использованный режим работы с настройками.

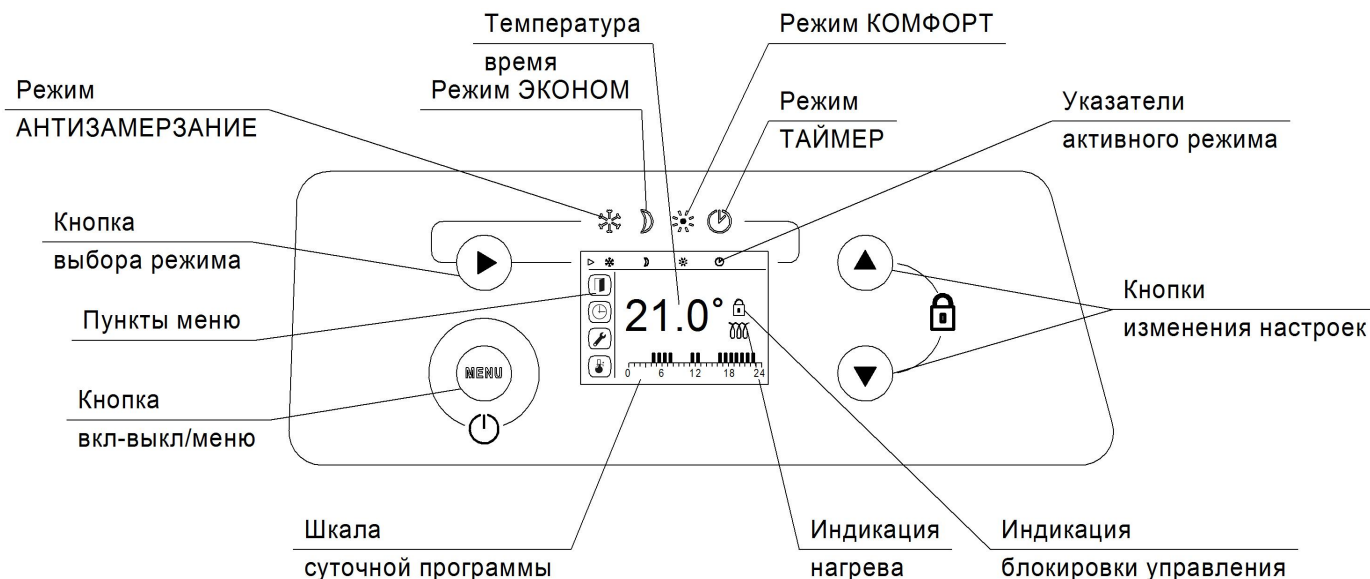
Для выключения конвектора нажмите и удерживайте кнопку MENU до момента выключения конвектора, на дисплее отобразится только текущее время.

Внимание! Через 40 секунд после последнего нажатия на кнопки управления, яркость подсветки дисплея снижается с целью энергосбережения. В дальнейшем, при первом нажатии кнопки управления, восстанавливается полная яркость подсветки дисплея, а по второму нажатию происходит изменение настраиваемого параметра.

5.2 Выбор режима работы конвектора и настройка параметров режима.

Выбор режима работы производится последовательным кратковременным нажатием кнопки ►. При этом последовательно перемещается указатель активного режима под пиктограммами режимов работы термостата с отображением на дисплее настроек выбранного режима.

5.2.1 Регулирование температуры в режиме КОМФОРТ.

Этот режим обеспечивает поддержание комфортной (желаемой) для Вас температуры в помещении.

- Нажмите кнопку ► несколько раз до тех пор, пока указатель активного режима не установится под пиктограммой ☼. На дисплее, в мигающем режиме, отобразится заданная температура регулирования. Нажатием кнопок ▲ или ▼, во время мигания индикации температуры, можно увеличить или уменьшить значение температуры регулирования. Диапазон настройки температур регулирования от 8 °С до 30 °С с шагом 0,5 °С.

Если в течение 10 секунд никакие кнопки не будут нажаты, то заданная температура регулирования автоматически сохранится, мигающая индикация прекратится, на дисплее будет высвечиваться заданная температура регулирования воздуха в помещении. Чтобы вновь активизировать режим настройки температуры регулирования нажмите кнопку ▲ или ▼.

- Если настроенная температура регулирования будет выше температуры в помещении, то на дисплее отобразится индикатор нагрева и конвектор начнет обогреть помещение.

Если настроенная температура регулирования окажется ниже температуры в помещении, то индикатор нагрева погаснет, нагрев прекратится до момента пока температура в помещении не опустится ниже температуры настройки и, тогда, конвектор вновь начнет нагревать помещение.

5.2.2 Регулирование температуры в режиме ЭКОНОМ.

Этот режим обеспечивает поддержание температуры ниже значения, установленного для комфортного режима, его рекомендуется использовать в ночное время или в случае Вашего отсутствия в помещении более 2 часов.

- Нажмите кнопку ► несколько раз до тех пор, пока указатель активного режима не установится под пиктограммой ☾. На дисплее, в мигающем режиме, отобразится заданная температура регулирования. Нажатием кнопок ▲ или ▼, во время мигания индикации

температуры, можно увеличить или уменьшить значение температуры регулирования. Диапазон настройки температур регулирования в режиме ЭКОНОМ от 7 °С до температуры режима КОМФОРТ минус 1 °С.

- Если установить настройку температуры регулирования в режиме КОМФОРТ ниже настройки режима ЭКОНОМ, то настройка температуры регулирования режима ЭКОНОМ автоматически снизится на 1 °С ниже по отношению к новой настройке режима КОМФОРТ.

5.2.3 Включение защиты от замораживания помещения.

Этот режим позволяет поддерживать в помещении температуру около 7 °С для предотвращения замерзания, используется в случае ухода из дома на продолжительное время (обычно более 24 часов).

- Нажмите кнопку ► несколько раз до тех пор, пока указатель активного режима не установится под пиктограммой ❄. На дисплее отобразится температура регулирования 7 °С. Изменить настройку температуры в этом режиме нельзя.

5.2.4 Режим ТАЙМЕР.

Этот режим обеспечивает автоматическую смену режимов КОМФОРТ и ЭКОНОМ по заданной программе на неделю. Для каждого дня недели может быть установлена отдельная температурная программа. Шаг смены режима один час.

Для обеспечения работы конвектора по программе необходимо предварительно произвести настройки времени, даты и программ по дням недели в меню пользователя, описанном ниже.

- После настройки времени и программы в меню пользователя, нажмите кнопку ► несколько раз до тех пор, пока указатель активного режима не установится под пиктограммой ⌚. На дисплее отобразится заданная температура регулирования. В нижней части дисплея отобразится шкала программы работы на текущий день.

5.2.5 Меню пользователя.

Для настройки работы конвектора по программе в режиме ТАЙМЕР и для активации дополнительных функций служит меню пользователя.

Для входа в меню пользователя необходимо нажать кнопку MENU. В левой части дисплея отобразятся мнемознаки пунктов меню, автоматически выбирается пункт активизации функции открытого окна, мигает соответствующий мнемознак. Переход к следующим пунктам меню производится последовательным нажатием кнопки MENU. Через 10 секунд без нажатий кнопок, или при пятом нажатии кнопки MENU, конвектор перейдет в текущий режим регулирования температуры, с отображением на дисплее параметров режима.

5.2.5.1 Функция открытого окна, .

При обнаружении резкого снижения температуры, например, при проветривании, прекращается режим нагрева помещения для экономии энергии. Функция определения открытого окна выключается раньше чем через 15 минут, если пользователь нажмет любую кнопку.

- По заводским установкам функция определения открытого окна отключена, надпись OFF на дисплее.

Нажатием кнопок ▲ или ▼, во время мигания индикации, можно активировать функцию, индикация ON. Через 10 секунд без нажатий кнопок, или при нажатии кнопки MENU, выбранное состояние функции запомнится.

Таким же образом можно вновь отключить данную функцию.

5.2.5.2 Настройка времени и даты.

- Для установки времени и даты нажмите кнопку MENU несколько раз, пока не выделится

значок ключа настройки , индикация часов перейдет в мигающий режим.

Нажатием кнопок ▲ или ▼, во время мигания индикации, установите часы.

- Нажмите кнопку ► один раз, при этом индикация минут перейдет в мигающий режим. Нажатием кнопок ▲ или ▼, во время мигания индикации, установите минуты.

- Нажмите кнопку ► еще раз, при этом индикация дня недели перейдет в мигающий режим. Нажатием кнопок ▲ или ▼, во время мигания индикации, установите день недели, соответствующий текущему дню: понедельник – 1, вторник – 2, ... воскресенье – 7.

Через 10 секунд без нажатий кнопок, или при нажатии кнопки MENU, мигание прекращается, настройки времени и даты запомнены.

5.2.5.3 Программирование недельного таймера.

До начала программирования таймера установите дату и время, как описано в п. 5.2.5.2.

Предусмотрено пять предустановленных программ с типичными графиками смены режимов КОМФОРТ и ЭКОНОМ в течение суток (Pr1 ... Pr5), а также три программы которые пользователь может составить по своему усмотрению (Pr6 ... Pr8). По заводским установкам для всех дней недели назначена программа Pr1.

Предустановленные программы отображены в Таблице 3.

Pr1 – рекомендуется для постоянного присутствия в помещении;

Pr2 – рекомендуется при отсутствии в течение рабочего дня;

Pr3 – рекомендуется при отсутствии в течение рабочего дня, с приходом на обед;

Pr4 – постоянно режим КОМФОРТ в течение суток;

Pr5 – постоянно режим ЭКОНОМ в течение суток.

Таблица 3

Часы Прог.	0.00	1.00	2.00	3.00	4.00	5.00	6.00	7.00	8.00	9.00	10.00	11.00	12.00	13.00	14.00	15.00	16.00	17.00	18.00	19.00	20.00	21.00	22.00	23.00	24.00
Pr1						■	■	■	■	■	■	■	■	■	■	■	■	■	■	■	■	■	■	■	■
Pr2						■	■	■	■	■	■	■	■	■	■	■	■	■	■	■	■	■	■	■	■
Pr3						■	■	■	■	■	■	■	■	■	■	■	■	■	■	■	■	■	■	■	■
Pr4	■	■	■	■	■	■	■	■	■	■	■	■	■	■	■	■	■	■	■	■	■	■	■	■	■
Pr5																									
Pr6																									
Pr7																									
Pr8																									

■ - режим КОМФОРТ, □ - режим ЭКОНОМ, ▤ - режим устанавливается пользователем

Программы Pr6 ... Pr8 по заводским установкам такие же, как Pr5 – постоянно режим ЭКОНОМ. Эти программы пользователь может откорректировать по своему усмотрению, назначая от одного до трех периодов КОМФОРТ в течение суток.

● Нажмите кнопку MENU несколько раз, пока не выделится значок программирования . На дисплее отобразится надпись дня недели, в мигающем режиме номер выбранной программы и соответствующая программе временная шкала. Нажатием кнопки ► выберите день недели. Нажатием кнопок ▲ или ▼, во время мигания индикации, можно установить программу для выбранного дня. Для выбора следующего дня недели нажмите вновь кнопку ►. Повторите операцию выбора номера программы для каждого дня недели.

Через 10 секунд без нажатий кнопок мигание прекращается, программа таймера запомнена.

● Для составления программы, отличающейся от предустановленных программ, необходимо выбрать любую программу из Pr6 ... Pr8.

Рассмотрим пример составления суточной программы Pr6, для третьего дня недели, с тремя периодами КОМФОРТ:

- первый период с 4 часов до 7 часов;
- второй период с 11 часов до 12 часов;
- третий период с 18 часов до 22 часов.

Выполните следующие действия:

- Нажмите кнопку ON-OFF / MENU несколько раз, пока не появится значок программирования.
- Нажмите кнопку ►, чтобы выбрать день, нажмите кнопку ▲ или ▼, чтобы выбрать программу Pr6.

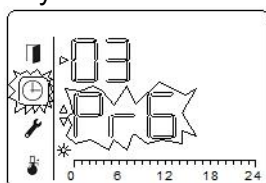

03–день недели, программа Pr6 – постоянно режим ЭКОНОМ

– Нажмите и удерживайте кнопку ON-OFF / MENU, нажмите кнопку ►, программа переходит в режим настройки. При входе в режим настройки программы должен отображаться «карандаш» и номер программы, которую нужно настроить, как показано на рисунке ниже.

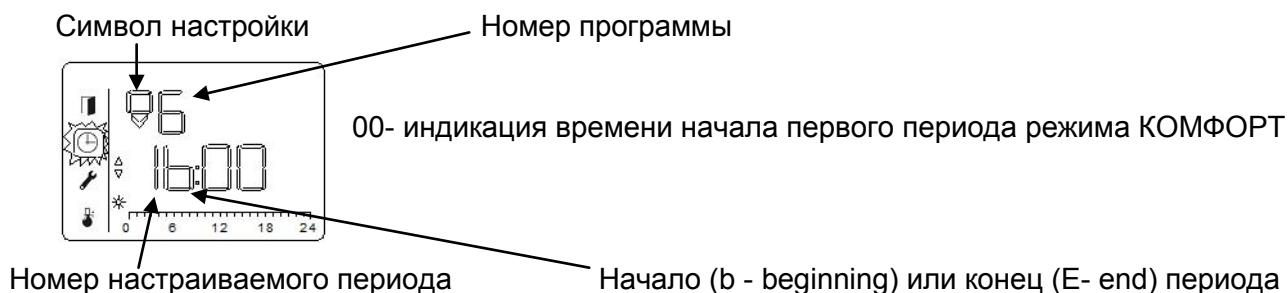

– Используйте кнопки ▲ или ▼, чтобы изменить значение времени начала режима КОМФОРТ.

Установите начало первого периода в 4 часа.

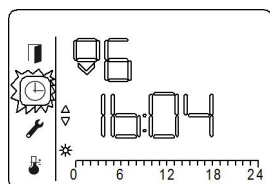

Индикация часа начала режима КОМФОРТ (**1b:04**)

– Нажмите кнопку ►, чтобы подтвердить выбранное значение времени начала режима КОМФОРТ.

Программа переключается в режим установки времени окончания режима КОМФОРТ.

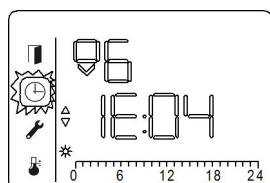

Индикация установки окончания режима КОМФОРТ (**1E**)

– Используйте кнопки ▲ или ▼, чтобы изменить значение времени окончания режима КОМФОРТ.

Установите окончание первого периода в 7 часов.

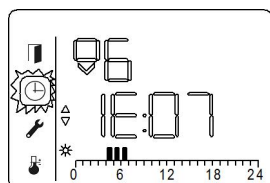

На шкале суточной программы отображаются секторы первого периода КОМФОРТ.

– Нажмите кнопку ►, чтобы подтвердить выбранное значение времени окончания первого периода режима КОМФОРТ.

Программа переключается в режим выбора времени, с которого начинается второй период режима КОМФОРТ.

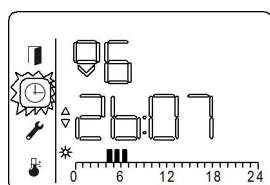

На дисплее отобразится время начала настройки второго периода КОМФОРТ (**2b:07**).

– Используйте кнопки ▲ или ▼, чтобы изменить значение времени начала второго периода КОМФОРТ. Установите начало второго периода в 11 часов.

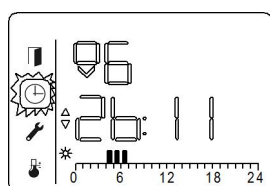

– Нажмите кнопку ►, чтобы подтвердить выбранное значение времени начала второго периода КОМФОРТ.

Программа переключается в режим выбора времени окончания второго периода КОМФОРТ.

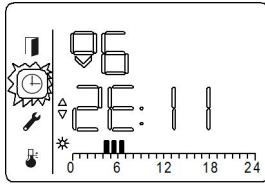

– Используйте кнопки ▲ или ▼, чтобы изменить значение времени окончания второго периода КОМФОРТ. Установите окончание второго периода в 12 часов.

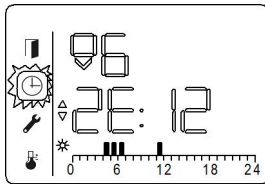

На шкале суточной программы отображается сектор второго периода КОМФОРТ.

– Нажмите кнопку ►, чтобы подтвердить выбранное значение времени окончания второго периода КОМФОРТ.

Программа переключается в режим выбора времени, с которого начинается третий период КОМФОРТ.

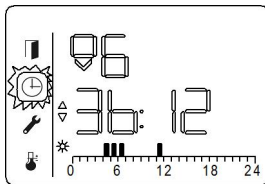

На дисплее отобразится время начала настройки третьего периода КОМФОРТ (3b:12).

– Используйте кнопки ▲ или ▼, чтобы изменить значение времени начала третьего периода КОМФОРТ. Установите начало третьего периода в 18 часов.

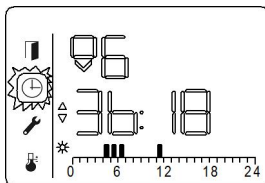

– Нажмите кнопку ►, чтобы подтвердить выбранное значение времени начала третьего периода КОМФОРТ.

Программа переключается в режим выбора времени окончания третьего периода КОМФОРТ.

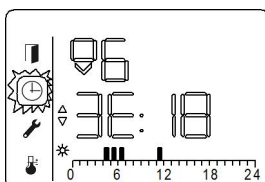

– Используйте кнопки ▲ или ▼, чтобы изменить значение времени окончания третьего периода КОМФОРТ. Установите окончание третьего периода в 22 часа.

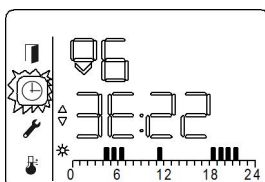

На шкале суточной программы отображаются секторы третьего периода КОМФОРТ.

– Нажмите кнопку ►, чтобы подтвердить выбранное значение окончания третьего периода КОМФОРТ.

Если настраивается один или два периода в суточной программе, то в остальных периодах только подтверждается условное начало и конец нажатием кнопки ►.

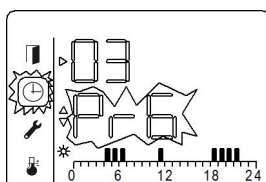

После подтверждения времени окончания третьего периода программа выходит из режима корректировки в основное пользовательское меню, на дисплее отображается настроенная программа.

Вы можете применить настроенную программу Pr6 к любому дню недели.

Таким же образом можно настроить еще две независимые суточные программы Pr7, Pr8.

5.2.5.4 Калибровка измерения температуры.

Данная настройка служит для компенсации различий в значении температуры в помещении и температуры, измеренной встроенным датчиком конвектора.

- Нажмите кнопку MENU несколько раз, пока не выделится значок корректировки

температуры . На дисплее отобразится надпись t OFFSET и, в мигающем режиме, текущее значение смещения (заводская установка 0 °C). Нажатием кнопок ▲ или ▼, во время мигания индикации, можно изменить смещение в диапазоне от -3 °C до +3 °C. Через 10 секунд без нажатий кнопок мигание прекращается, настройка нового значения смещения запомнена.

5.2.6 Функция блокирования управления.

Функция блокировки клавиатуры предназначена для того, чтобы случайные нажатия или дети не могли изменить настройки конвектора.

- Нажмите одновременно кнопки ▲ и ▼ и удерживайте их до момента, когда на дисплее отобразится значок замка. Функции управления при этом блокируются.

Чтобы дезактивировать функцию повторите одновременное нажатие кнопок ▲ и ▼ до момента, когда погаснет индикация замка.

5.3 Отключение конвектора

Нажмите и удерживайте кнопку MENU до момента выключения конвектора, на дисплее отобразится только текущее время.

Выньте вилку шнура питания конвектора из розетки электросети.

5.4 Демонтаж конвектора

Отключите конвектор от электросети согласно п. 5.3 настоящего руководства.

Потяните конвектор вверх до выхода нижних зацепов кронштейнов из отверстий воздухозаборной решётки конвектора, затем потяните конвектор вниз и снимите его с верхних зацепов кронштейнов.

6 ТЕХНИЧЕСКОЕ ОБСЛУЖИВАНИЕ

Не реже одного раза в месяц очищайте решётки конвектора от пыли при помощи щётки и пылесоса, корпус протирайте влажной тряпкой.

Не используйте для чистки абразивные и агрессивные материалы.

При эксплуатации конвектора в сильно загрязнённой атмосфере на воздухозаборной (воздуховыпускной) решётке могут появиться пятна. На такие поверхностные загрязнения не распространяются гарантии, а их появление не является основанием для замены конвектора.

7 УСЛОВИЯ ТРАНСПОРТИРОВАНИЯ И ХРАНЕНИЯ

7.1 Конвекторы в упаковке изготовителя могут транспортироваться всеми видами крытых транспортных средств, которые обеспечивают их защиту от атмосферных осадков и механических повреждений, в соответствии с правилами перевозок грузов, действующими на транспорте данного вида. Транспортирование допускается при температуре от 50°C до минус 50°C и относительной влажности воздуха не более 80%, в соответствии с манипуляционными знаками на упаковке, и с исключением ударов и перемещений внутри транспортного средства.

7.2 Конвекторы должны храниться в упаковке изготовителя в сухих отапливаемых помещениях при температуре от 5°C до 40°C и относительной влажности воздуха не более 80%. Не допускается хранение конвекторов в помещениях совместно с жидкостями и веществами, испарения которых могут вызвать коррозию элементов конструкции и повреждение изоляции проводников.

8 ПРАВИЛА УТИЛИЗАЦИИ

Изделие не содержит материалов, требующих специальных технологий утилизации. Изделие не содержит драгоценных металлов.

При выводе из эксплуатации, изделие подлежит разборке с последующей сортировкой лома по группам на цветные, чёрные металлы и неметаллы, и их утилизации в соответствии с нормами, правилами и способами, действующими в местах утилизации.

